

**VETRINA REFRIGERATA VERTICALE
VITRINE VERTICALE RÉFRIGÉRÉE
VERTIKALE KÜHLVITRINEN
UPRIGHT REFRIGERATED DISPLAY UNITS
VITRINAS VERTICALES REFRIGERADAS
VERTICALE GEKOELDE VETRINE
ВЕРТИКАЛЬНАЯ ХОЛОДИЛЬНАЯ ВИТРИНА
VITRINE REFRIGERADA VERTICAL**



**ISTRUZIONI ORIGINALI - MANUALE D'USO E INSTALLAZIONE
INSTRUCTIONS ORIGINALES - MANUEL D'UTILISATION ET D'INSTALLATION
URSPRÜNGLICHE BEDIENUNGSANLEITUNG - BEDIEN -UND INSTALLATIONSHANDBUCH
ORIGINAL INSTRUCTIONS - USE AND INSTALLATION MANUAL
INSTRUCCIONES ORIGINALES - MANUAL DE USO E INSTALACIÓN
OORSPRONKELIJKE INSTRUCTIES - GEBRUIKS- EN INSTALLATIEHANDLEIDING
ОРИГИНАЛЬНЫЕ ИНСТРУКЦИИ - РУКОВОДСТВО ПО ЭКСПЛУАТАЦИИ И УСТАНОВКЕ
INSTRUÇÕES ORIGINAIS - MANUAL DO UTILIZADOR E INSTALAÇÃO**

IT

Leggere attentamente le avvertenze contenute nel presente libretto in quanto forniscono importanti indicazioni riguardanti la sicurezza, d'uso e di manutenzione.

Conservare con cura questo libretto per ogni ulteriore consultazione dei vari operatori.

Il costruttore si riserva il diritto di apportare modifiche al presente manuale, senza preavviso e responsabilità alcuna.

FR

Lire avec attention les instructions contenues dans ce livret car elles fournissent d'importants renseignements pour ce qui concerne la sécurité, l'emploi et l'entretien.

Garder avec soin ce livret pour des consultations ultérieures de différents opérateurs.

Le constructeur se réserve le droit d'apporter des modifications à ce manuel, sans préavis ni responsabilité d'aucune sorte.

DE

Lesen Sie bitte aufmerksam diese Gebrauchsanweisung durch, die wichtige Informationen bezüglich der Sicherheit, dem Gebrauch und der Instandhaltung enthält.

Heben Sie sorgfältig diese Gebrauchsanweisung auf, damit verschiedene Anwender sie zu Rat ziehen können.

Der Hersteller behält sich das Recht, Änderungen dieser Gebrauchsanweisung ohne Ankündigung und ohne Übernahme der Verantwortung vornehmen zu können.

GB

Carefully read the instructions contained in the handbook. You may find important safety instructions and recommendations for use and maintenance.

Please retain the handbook for future reference.

The Manufacturer is not liable for any changes to this handbook, which may be altered without prior notice.

ES

Lea atentamente las advertencias contenidas en este manual pues dan importantes indicaciones concernientes la seguridad, la utilización y el mantenimiento del aparato.

Rogamos guarde el folleto de instalación y utilización, para eventuales futuros usuarios.

El constructor se reserva el derecho de hacer modificaciones al actual manual, sin dar algún preaviso y sin responsabilidad alguna.

NL

Nauwkeurig de waarschuwingen in dit boekje lezen, aangezien zij belangrijke aanwijzingen verschaffen wat betreft de veiligheid, het gebruik en het onderhoud.

Dit boekje goed bewaren.

De fabrikant behoudt zich het recht voor om veranderingen in deze handleiding aan te brengen, zonder voorafgaande waarschuwing en zonder enkele aansprakelijkheid.

RU

Внимательно читайте предупреждения, содержащиеся в настоящем руководстве, касающиеся надежности использования и обслуживания.

Конструктор сохраняет за собой право вносить изменения в настоящее руководство без предупреждения и любой ответственности.

P

Leia com atenção as advertências contidas neste manual pois fornecem importantes indicações para a segurança, a utilização e a manutenção do aparelho.

O construtor reserva-se o direito de modificar o manual sem dar aviso prévio e sem nenhuma responsabilidade.

INDICE

INFORMAZIONI SULLA SICUREZZA	4
PRESCRIZIONI DI SICUREZZA	4
DESCRIZIONE MACCHINA	6
ETICHETTA DI IDENTIFICAZIONE	7
ENERGY LABEL.....	8
CARATTERISTICHE TECNICHE.....	8
MISURE D'INGOMBRO	9
MESSA IN OPERA ED INSTALLAZIONE	10
PULIZIA E MANUTENZIONE GENERALE.....	13
PULIZIA GIORNALIERA.....	14
SMALTIMENTO RIFIUTI E DISMISSIONE	15
NOTE GENERALI ALLA CONSEGNA	15
PANNELLI DI COMANDO	17
GESTIONE DELL'ILLUMINAZIONE.....	20
CONFIGURAZIONE PARAMETRI.....	21
ALLARMI.....	22
SBRINAMENTO	28
ARRESTO	29
IRREGOLARITA' DI FUNZIONAMENTO.....	29
INTERRUZIONI D'USO.....	30
PROBLEMI DI FUNZIONAMENTO.....	30
SCHEDA TECNICA DEL REFRIGERANTE	30
TARGA SCHEMA ELETTRICO	31

INFORMAZIONI SULLA SICUREZZA

AVVERTENZA: Questo apparecchio contiene idrocarburi refrigeranti (R290).

PERICOLO: Rischio di incendio o di esplosione. Viene usato un refrigerante infiammabile. Non usare dispositivi meccanici per sbrinare il refrigeratore. Non forare i tubi del refrigerante.

PERICOLO: Rischio di incendio o di esplosione. Viene usato un refrigerante infiammabile. Affidare le riparazioni solamente a personale qualificato. Non forare i tubi del refrigerante.

ATTENZIONE: Rischio di incendio o di esplosione. Viene usato un refrigerante infiammabile. Consultare il manuale operativo/delle riparazioni prima di tentare di intervenire su questo prodotto. Osservare tutte le precauzioni di sicurezza.

ATTENZIONE: Rischio di incendio o di esplosione. Smaltire opportunamente in conformità alla normativa vigente. Viene usato un refrigerante infiammabile.

ATTENZIONE: Rischio di incendio o di esplosione a seguito della puntura dei tubi di refrigerante; attenersi con cura alle istruzioni per la movimentazione. Viene usato un refrigerante infiammabile.

ATTENZIONE: Mantenere prive di ostruzioni tutte le aperture di ventilazione dell'armadio del dispositivo o della struttura in cui tale armadio andrà incorporato.

ATTENZIONE: non conservare sostanze esplosive, come bombolette spray con un propellente infiammabile all'interno di questo apparecchio

ATTENZIONE: Il peso massimo consentito sui ripiani è di 12 Kg



Segnale di pericolo di infiammabilità causa presenza di fluido frigorifero infiammabile (R290)

Le istruzioni sono reperibili sul website www.sagispa.it

PRESCRIZIONI DI SICUREZZA

Gli apparecchi sono dotati di cavo di alimentazione con spina.

ATTENZIONE: prima di qualsiasi operazione di manutenzione o pulizia, isolare l'apparecchiatura dall'energia elettrica:

- portare l'interruttore generale nella posizione OFF;

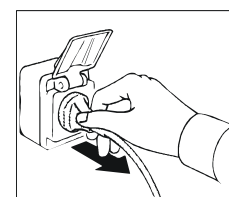
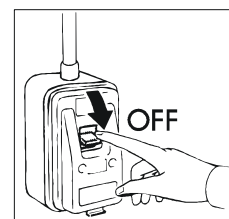

- togliere la spina. La rimozione della spina deve essere tale che l'operatore possa verificare da ogni punto di lavoro la sua disinserzione.

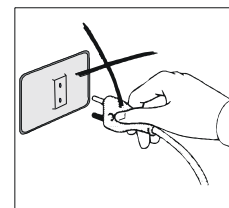

ATTENZIONE: non impiegare prese o spine non provviste di messa a terra.

La presa di rete deve essere provvista di MESSA A TERRA.

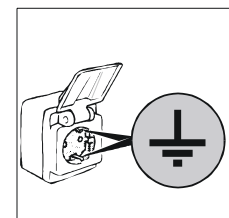

ATTENZIONE: non usare per il collegamento alla rete adattatori o prolunghere.

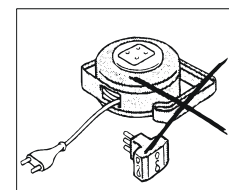

ATTENZIONE: nel caso in cui il cavo di alimentazione sia danneggiato, deve essere sostituito utilizzando un ricambio originale da un servizio di assistenza o da personale qualificato.

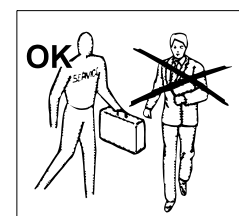

La pulizia e la manutenzione dell'impianto refrigerante e della zona compressori richiede l'intervento di un tecnico specializzato e autorizzato, per questo motivo non può essere effettuata da personale non idoneo.

Per interventi di manutenzione o in caso di anomalie disinserire completamente l'apparecchiatura; richiedere l'intervento del SERVIZIO ASSISTENZA ad un centro autorizzato e l'impiego di ricambi originali.

L'inadempienza di quanto sopra può compromettere lo stato di sicurezza degli apparecchi.

ATTENZIONE: dopo la sua messa in funzione attendere un tempo necessario al raggiungimento della temperatura impostata prima di inserire il cibo da conservare.

ATTENZIONE: non introdurre nell'apparecchio bevande o cibi caldi.

ATTENZIONE: provvedere allo stoccaggio dei prodotti da conservare in maniera tale da non debordare dai ripiani onde non ostacolare il flusso dell'aria. Non ostruire la zona di aspirazione dei ventilatori.

ATTENZIONE: non effettuare le pulizie delle zone circostanti l'apparecchio quando la porta è aperta.

Non lavare l'apparecchio con getti di acqua diretti e ad alta pressione.

ATTENZIONE: non usare sostanze a base di cloro (candeggina, acido muriatico, ecc.) o comunque tossiche per la pulizia o in vicinanza degli apparecchi.

ATTENZIONE: non appoggiare oggetti sul fondo dell'apparecchio. Servirsi degli appositi ripiani.

Sui ripiani il peso massimo distribuito deve essere di **12 Kg**.

ATTENZIONE: pericolo di rottura dei vetri. Chiudere o aprire la porta **MOLTO DELICATAMENTE E MAI CON VIOLENZA** e non appoggiarsi alla porta stessa.

ATTENZIONE: non utilizzare dispositivi meccanici né altri mezzi per accelerare il processo di sbrinamento diversi da quelli raccomandati dal costruttore.

ATTENZIONE: non utilizzare degli apparecchi elettrici all'interno degli scomparti a meno di quelli consigliati dal costruttore.

L'apparecchiatura è progettata per un livello di pressione sonora inferiore a 70db(A)

DESCRIZIONE MACCHINA

Quest'apparecchiatura ha lo scopo d'uso per l'esposizione e la conservazione **temporanea** degli alimenti. **NON** è adatto al prelievo degli alimenti da parte dei clienti.

Prodotto idoneo alla conservazione di alimenti delicati non adatti per stoccaggio sovrapposto.

Ogni altro uso è da ritenersi improprio.

ATTENZIONE: le macchine non sono idonee per installazioni all'aperto e/o ambienti sottoposti alle azioni degli agenti atmosferici. Non utilizzare in ambienti con atmosfere potenzialmente esplosive

Il costruttore declina ogni responsabilità da usi non previsti delle apparecchiature.

Gli apparecchi sono dotati di un evaporatore ad alette protetto contro l'ossidazione, di un compressore ermetico, di un condensatore in rame-alluminio e di una scheda elettronica digitale.

Gli apparecchi sono dotati di una bacinella per la raccolta e l'evaporazione automatica della condensa.

Gli apparecchi sono dotati di ripiani asportabili, tranne che nel modello Gelateria -25/-15°C, dove sono fissi.

Nei gruppi refrigeranti viene impiegato fluido refrigerante consentito dalle attuali legislazioni, del tipo HC.

ETICHETTA DI IDENTIFICAZIONE

Per qualsiasi comunicazione con il costruttore citare sempre il MODELLO ed il NUMERO DI MATRICOLA della macchina, riportati sulla targa caratteristiche tecniche, posta sia sul cruscotto sotto la porta e sia sul cielo esterno

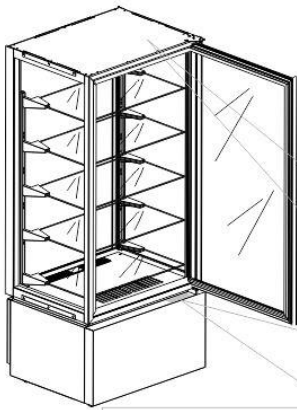

①		①		②		③		④		⑤		⑥		⑦			
A	~	B	C	D	Z3	Z1	Z	R	E	G	H	L	F	G	H	M	Z4
A	~	B	C	D	Z	Z2	Z	R	E	G	H	L	F	G	H	M	Z4
~			W	Y	Z												

Contenuto Campi Targhetta Tecnica

- | | |
|---|--|
| <ul style="list-style-type: none"> 1) MODELLO 2) AZIENDA COSTRUTTRICE E INDIRIZZO 3) SIGLA MARCATURA CE 4) ANNO DI COSTRUZIONE 5) NUMERO DI MATRICOLA 6) CLASSE DI ISOLAMENTO ELETTRICO 7) CLASSE DI PROTEZIONE ELETTRICA A) TENSIONE DI ALIMENTAZIONE ELETTRICA B) INTENSITÀ DI CORRENTE ELETTRICA C) FREQUENZA D) POTENZA NOMINALE | <ul style="list-style-type: none"> E) POTENZA TOTALE LAMPADINE F) CORRENTE FUSIBILE G) TIPO FLUIDO REFRIGERANTE H) QUANTITÀ FLUIDO REFRIGERANTE L) CLASSE DI TEMPERATURA R) SIMBOLO RAE W) POTENZA ELEMENTI RISCALDANTI Z1) VOLUME NETTO (RSV) Z2) FLUIDO ESPANDENTE Z3) TEMPERATURA DI FUNZIONAMENTO Z4) GWP |
|---|--|

ENERGY LABEL

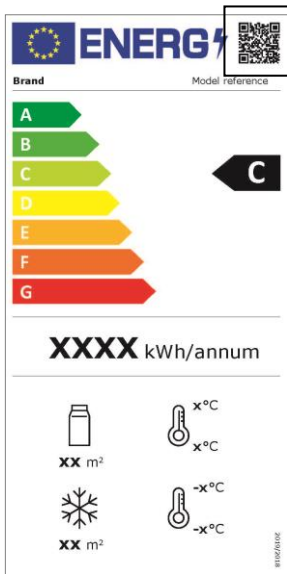

Il codice QR dà accesso alle informazioni sull'etichettatura energetica del modello.

CARATTERISTICHE TECNICHE

I dati tecnici sono riportati nell'ultima pagina del libretto.

MISURE D'INGOMBRO

Le dimensioni degli apparecchi sono riportati di seguito.

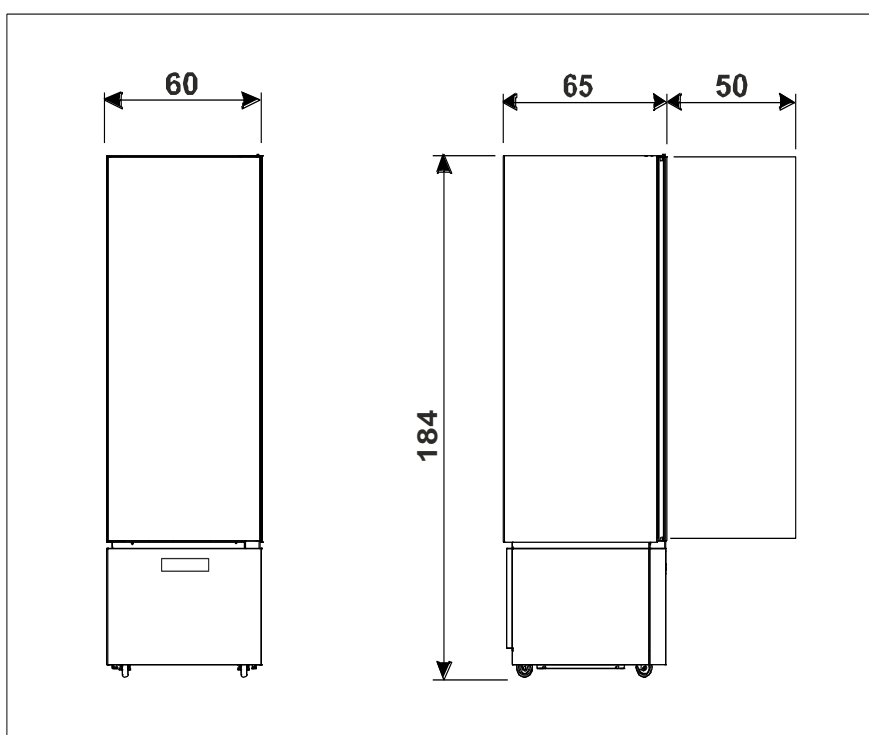
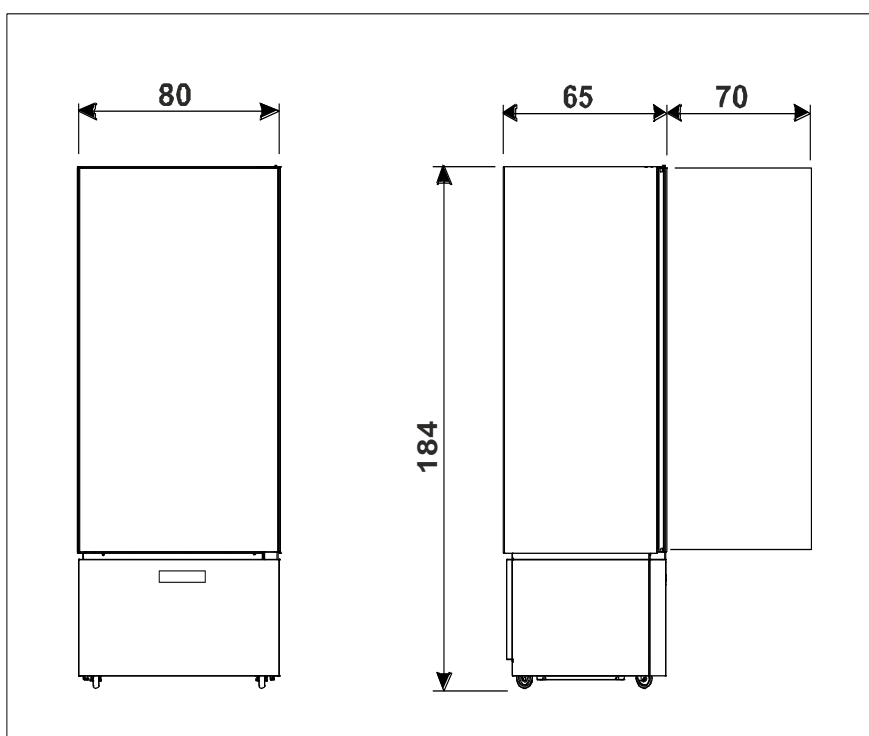

MESSA IN OPERA ED INSTALLAZIONE

Gli apparecchi vengono sempre spedite su pallett e protetti da scatola in cartone.

Al ricevimento e dopo aver effettuato lo sballaggio in caso di danni o parti mancanti, comportarsi come descritto al capitolo “NOTE GENERALI ALLA CONSEGNA”.

Le operazioni di messa in opera e di installazione devono essere effettuate da personale specializzato.

ATTENZIONE: gli elementi dell’imballaggio (sacchetti in plastica, polistirolo espanso, chiodi, ecc...) non devono essere lasciati alla portata dei bambini in quanto potenziali fonti di pericolo.

Con un carrello a forche sollevare l’apparecchio e portarlo sul luogo d’installazione facendo attenzione che il carico non sia sbilanciato.

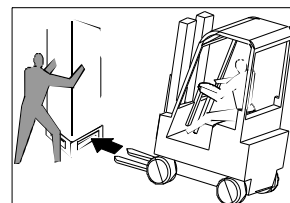

ATTENZIONE: pericolo di ribaltamento. Non inclinare mai la vetrina. Sostenerla durante la movimentazione con l’ausilio di personale abilitato.

ATTENZIONE: non trasportare mai l’apparecchio in posizione orizzontale; tale operazione potrebbe causare danni strutturali ed impiantistici all’apparecchio.

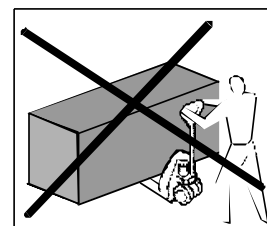

ATTENZIONE: questo apparecchio non deve essere installato in ambienti con un volume minore di 30 m³.

Una volta sul luogo dell’installazione procedere come di seguito indicato.

Rimuovere la scatola imballo, il nastro adesivo e gli elementi di polistirolo presenti. Rimuovere i fermi posti sul retro dell’apparecchio.

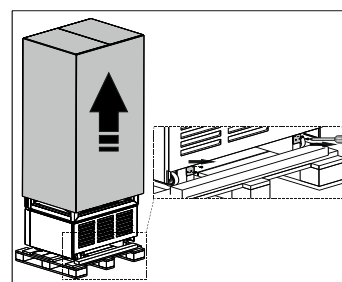

Estrarre i listelli **A**, **B** e **C** presenti nella base imballo, rimuovendo prima le viti di fissaggio.

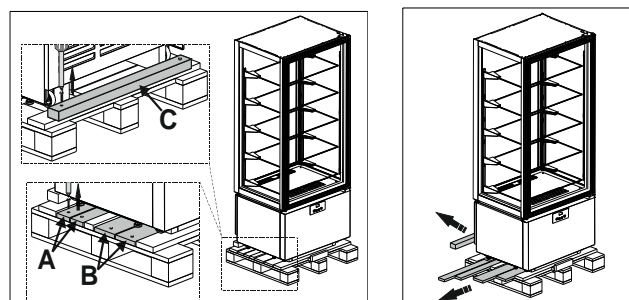

Inserire i listelli **A** sotto le ruote dell'apparecchio.

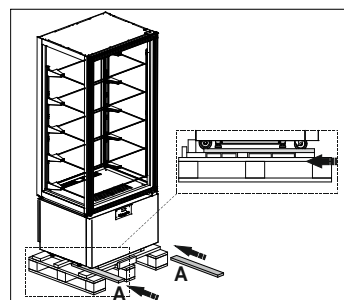

Posizionare i listelli B e C davanti alla base imballo e fissarli ad essa.

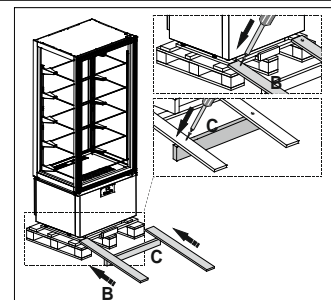

Far scivolare delicatamente la vetrina fino a terra. Questa operazione deve essere compiuta da almeno due persone

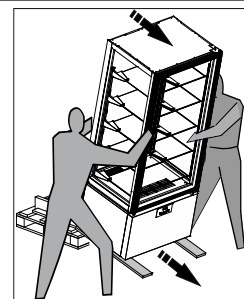

Posizionare l'apparecchio nella sua sede definitiva.

ATTENZIONE: Posizionare l'apparecchio ad almeno 10 cm dalla parete posteriore. E' possibile affiancare gli apparecchi, ma in ogni caso deve essere lasciato uno spazio di almeno 5 cm tra un apparecchio e l'altro.

Regolare i piedini presenti sotto l'apparecchio in modo che l'apparecchio non si sposti.

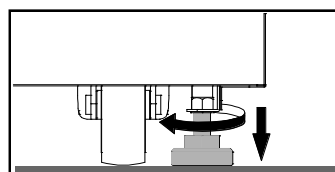
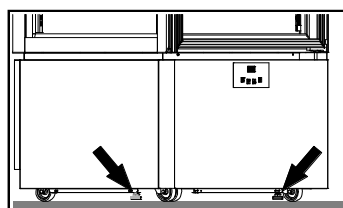
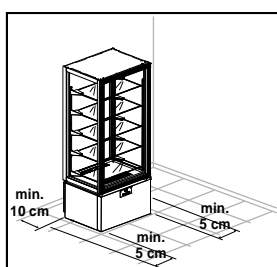

ATTENZIONE: se le apparecchiature non sono livellate, il loro funzionamento ed il deflusso delle condense possono essere compromessi.

ATTENZIONE: assicurarsi che l'apparecchio non sia esposto ai raggi solari, ne vicino ad altre fonti di calore o in ambienti con temperature elevate, questo causerebbe minor rendimento e maggiore usura dello stesso.

Gli apparecchi sono dichiarati in classe climatica 4 (T = 30°C U.R. = 55%). Non allocare l'apparecchiatura in ambienti con temperatura superiore alla classe climatica dichiarata.

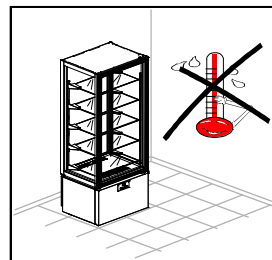
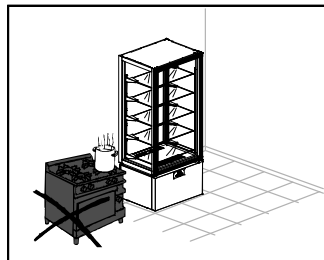
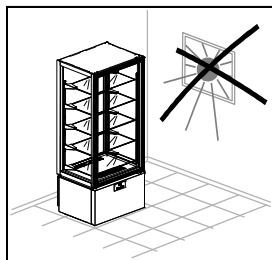

Classe Climatica	Temperatura ambiente	Umidità relativa
3	+25°C	60%
4	+30°C	55%
5	+40°C	40%
7	+35°C	75%

Togliere la pellicola protettiva dal prodotto.

Questa operazione può provocare scosse fastidiose, anche se non pericolose (elettricità statica). L'inconveniente si riduce o si elimina mantenendo una mano sempre a contatto con l'apparecchio o collegando a terra l'involucro esterno.

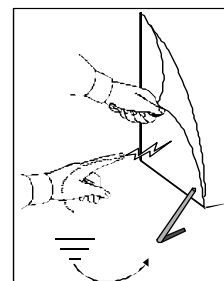

Estrarre delicatamente i ripiani facendo attenzione a non danneggiarli.

Pulire la vetrina ed i ripiani come descritto nel capitolo "PULIZIA GIORNALIERA". Dopo aver pulito lasciare la porta aperta almeno 72 ore prima di mettere in funzione l'apparecchio.

Per montare i ripiani procedere come di seguito indicato:

- partendo dal primo ripiano inferiore, prendere il ripiano nella parte centrale con entrambe le mani.
- Infilare i ganci in acciaio sulle asole delle cremagliere tendendo il ripiano leggermente inclinato verso l'alto.

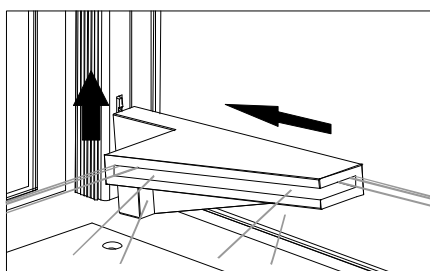
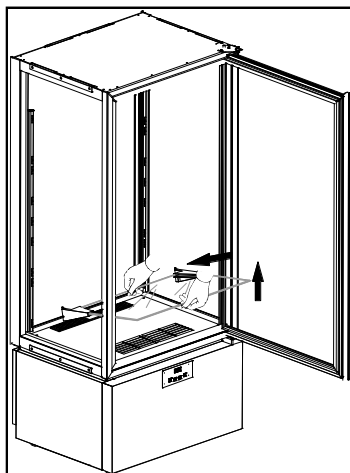

- Abbassare il ripiano riportandolo in posizione orizzontale assicurandosi che il gancio inferiore vada ad inserirsi in battuta sull'asola inferiore delle cremagliere.

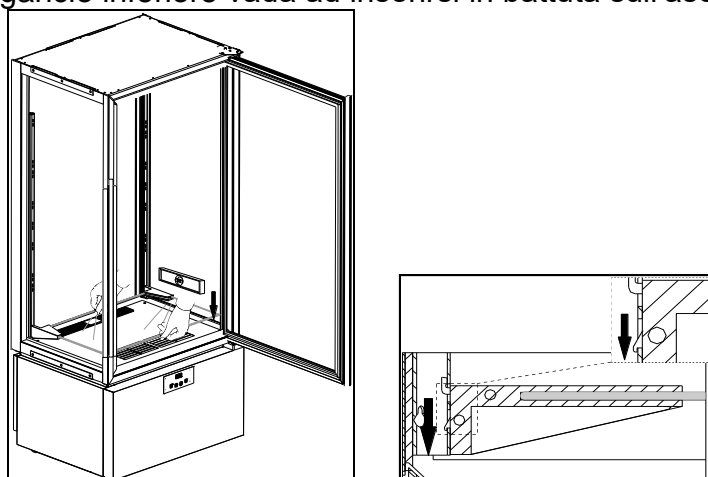

ATTENZIONE: il rispetto di questo punto è molto importante per garantire la necessaria stabilità del ripiano.

- Per sganciare il ripiano seguire le precedenti indicazioni in ordine inverso.

Verificare che la tensione di rete corrisponda a quella riportata sulla targhetta delle caratteristiche tecniche dell'apparecchio. Il costruttore richiede che l'apparecchio sia alimentato tramite un circuito dedicato; la mancata osservanza di questa direttiva annulla la garanzia.

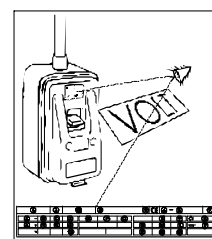

ATTENZIONE: A monte dell'apparecchio è obbligatorio installare un interruttore automatico magnetotermico, secondo le norme vigenti nel Paese di installazione. E' Inoltre raccomandato installare un interruttore differenziale.

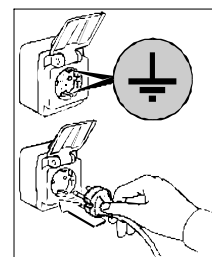

Inserire quindi la spina nell'apposita presa di rete.

A questo punto le operazioni di messa in opera sono terminate.

PULIZIA E MANUTENZIONE GENERALE

Per un costante rendimento dell'apparecchio è bene compiere le operazioni di pulizia e manutenzioni generali.

ATTENZIONE: La pulizia e la manutenzione dell'impianto refrigerante e della zona compressori richiede l'intervento di un tecnico specializzato e autorizzato, per questo motivo non può essere effettuato da personale non idoneo.

Per un corretto ed efficiente funzionamento dell'apparecchio, è necessario che il condensatore sia mantenuto pulito in modo tale da permettere all'aria di circolare ed entrare in contatto liberamente con tutta la superficie.

ATTENZIONE: Questa operazione va effettuata ogni 30 gg o secondo le necessità.

Un condensatore sporco può causare guasti al compressore e/o ad altri componenti, il deterioramento degli alimenti, eventi NON COPERTI DALLA GARANZIA.

Prima di iniziare con le operazioni procedere come segue:

- portare l'interruttore generale nella posizione OFF;
- togliere la spina dalla presa e attendere che sia avvenuto il completo sbrinamento dell'apparecchio.

Per accedere al condensatore è necessario rimuovere il cruscotto frontale:

1. rimuovere il cruscotto inferiore afferrandolo lateralmente e liberandolo dai quattro perni di ritenuta.
2. rimuovere il filtro posto sul condensatore.
3. pulire accuratamente il filtro con un'aspirapolvere
4. con una aspirapolvere, un pennello o una spazzola non metallica pulire con cura il condensatore

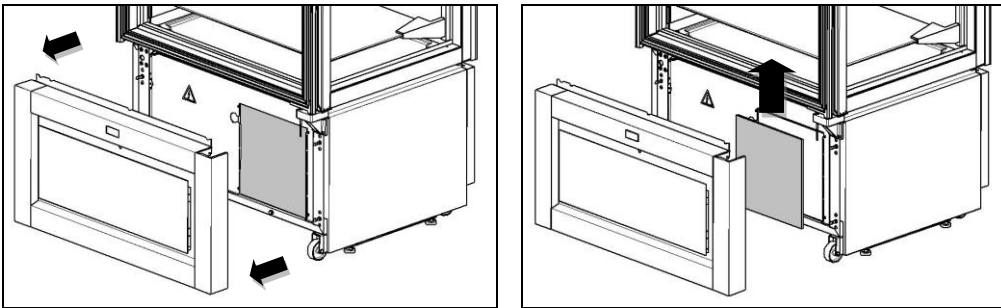

Rimettere in posizione il filtro e rimontare il cruscotto assicurandosi di agganciarlo correttamente su tutti e quattro i perni di ritenuta.

A questo punto le operazioni di manutenzione e pulizia generali sono terminate.

PULIZIA GIORNALIERA

Per garantire una perfetta igiene e conservazione dell'apparecchio è bene effettuare ordinariamente e/o giornalmente le operazioni di pulizia.

Evitare di utilizzare creme abrasive o pagliette in acciaio inox, acetone, trielina e ammoniaca.

Usare solo una soluzione di acqua e bicarbonato.

In caso di presenza di macchie da cibo o residui sulla superficie esterna, lavare con acqua ed asportarli prima che questi possano indurire.

Se i residui sono già induriti usare una spugna morbida immersa in una soluzione di acqua e bicarbonato.

Si consiglia un ciclo di pulizia giornaliera di tutte le superfici interne dell'apparecchio.

Pulire i ripiani e l'interno dell'apparecchio con uno straccio leggermente imbevuto.

Anche le zone sottostanti e adiacenti devono essere pulite e mantenute in perfetta igiene. Pulire con acqua e sapone o detergente neutro.

SMALTIMENTO RIFIUTI E DISMISSIONE

STOCCAGGIO RIFIUTI

Alla fine del ciclo di vita del prodotto, non disperdere nell'ambiente l'apparecchiatura. Le porte dovranno essere smontate prima dello smaltimento dell'apparecchiatura.

E' ammesso uno stoccaggio provvisorio di rifiuti speciali in vista di uno smaltimento mediante trattamento e/o stoccaggio definitivo. Vanno comunque osservate le leggi vigenti nel paese dell'utilizzatore in materia di tutela dell'ambiente.

PROCEDURA SMONTAGGIO APPARECCHIATURA

Nei vari Paesi sono in vigore legislazioni differenti, pertanto si devono osservare le prescrizioni imposte dalle leggi e dagli enti preposti dai Paesi dove avviene la demolizione. In generale è necessario riconsegnare l'apparecchio ai centri specializzati per la raccolta e demolizione. Smontare l'apparecchio raggruppando i componenti secondo la loro natura chimica, ricordando che nel compressore vi è olio lubrificante e fluido refrigerante, che possono essere recuperati e riutilizzati e che i componenti dell'apparecchio sono rifiuti speciali assimilabili agli urbani.

Rendere inutilizzabile l'apparecchiatura per lo smaltimento rimuovendo il cavo di alimentazione e qualsiasi dispositivo di chiusura vani per evitare che qualcuno possa rimanere chiuso al suo interno.

LE OPERAZIONI DI SMONTAGGIO DEVONO ESSERE ESEGUITE DA PERSONALE QUALIFICATO.

SICUREZZA PER LO SMALTIMENTO DI RIFIUTI DI APPARECCHIATURE ELETTRICHE ED ELETTRONICHE (DIRETTIVA RAEE 2002/96).

Non disperdere materiale inquinante nell'ambiente. Effettuare lo smaltimento nel rispetto delle leggi vigenti in materia.

In riferimento alla direttiva RAEE 2002/96 (Rifiuti di Apparecchiature Elettriche ed Elettroniche), l'utilizzatore, in fase di dismissione, deve smaltire le apparecchiature negli appositi centri di raccolta autorizzati, oppure riconsegnarli ancora installati al venditore all'atto di un nuovo acquisto.

Tutte le apparecchiature, che devono essere smaltite secondo la direttiva RAEE 2002/96, sono contrassegnate da un apposito simbolo .

Lo smaltimento abusivo dei Rifiuti di Apparecchiature Elettriche ed Elettroniche è punito con sanzioni regolate dalle leggi vigenti nel territorio in cui viene accertata l'infrazione.

I Rifiuti di Apparecchiature Elettriche ed Elettroniche possono contenere sostanze pericolose con effetti potenzialmente nocivi sull'ambiente e sulla salute delle persone. Si raccomanda di effettuare lo smaltimento in modo corretto.

NOTE GENERALI ALLA CONSEGNA

Alla consegna verificare che l'imballo sia integro e che durante il trasporto non abbia subito danni.

Dopo aver sballato l'apparecchio verificare che vi siano tutte le parti o componenti e che le caratteristiche e lo stato corrispondano alle specifiche dell'ordine da voi richieste. Se così non fosse mettersi immediatamente in contatto con il rivenditore.

Nel complimentarci con Voi per la vostra ottima scelta ci auguriamo che possiate utilizzare al meglio i nostri apparecchi seguendo le indicazioni e le precauzioni necessarie contenute in questo manuale.

Ma ricordate che è vietata qualsiasi riproduzione del presente manuale e che per una costante ricerca di innovazione e qualità tecnologica le caratteristiche qui riportate potrebbero cambiare senza preavviso.

PANNELLI DI COMANDO

L'apparecchio è dotato di un DISPLAY (A) posto nella parte frontale inferiore e di una TASTIERA DI COMANDO (B) posta al di sotto di esso. Per accedere alla tastiera aprire lo sportello sul cruscotto.

L'apparecchio è inoltre dotato di un SENSORE PIR (C) capace di rilevare la presenza di persone in prossimità all'apparecchio e modificare automaticamente il livello di illuminazione interna.

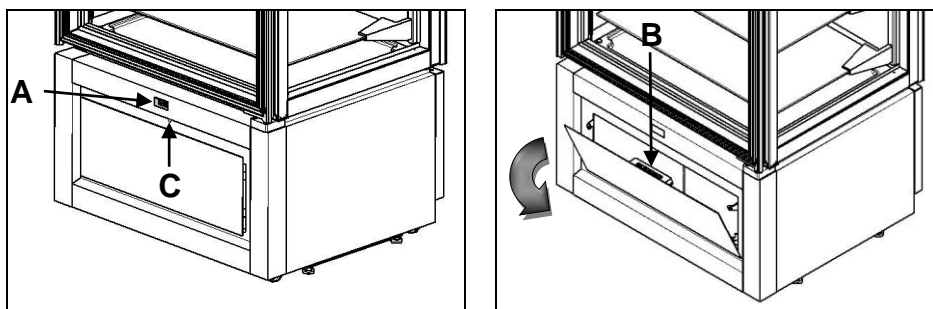

DISPLAY







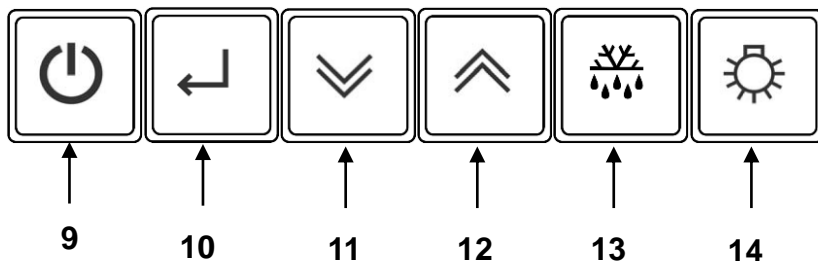

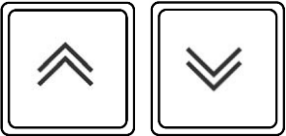

POS	DESCRIZIONE
1	Icona COMPRESORE
2	Icona SBRINAMENTO
3	Icona VENTOLE
4	Icona HACCP
5	Icona °C
6	Icona °F
7	Icona LUCI
8	Icona ON/STAND-BY
9	Tasto ON/STAND-BY
10	Tasto ENTER
11	Tasto DOWN
12	Tasto UP
13	Tasto DEFROST
14	Tasto LUCE



TASTIERA



	<p><u>Tasto ON/STAND-BY</u></p> <p>Con strumento in stand by [a display compare Sby], premuto, il controllore si accende. Premuto per 3 secondi, rilasciato alla comparsa sul display della label [Sby], porta l'apparecchio in stand-by.</p>
	<p><u>Tasto ENTER</u></p> <p>Premuto e rilasciato permette di verificare/ modificare il setpoint di temperatura dell'apparecchio; durante le operazioni suddette la retroilluminazione è lampeggiante. Conferma il valore numerico impostato in configurazione parametri. Conferma la selezione di un parametro o di una funzione. Con scheda in stand-by, premuto di continuo per 10 secondi, permette di selezionare la mappa parametri, dietro password.</p>

	<p><u>Tasti UP e DOWN</u> Permettono di incrementare o decrementare il valore del parametro da modificare (retroilluminazione lampeggiante durante tali operazioni).</p> <p>Premuti e rilasciati permettono di visualizzare le temperature di minima e massima registrate (se disponibili) ed eventualmente allarmi attivi.</p> <p>Il tasto  premuto per un tempo superiore a 3 secondi permette di modificare l'impostazione dell'umidità in cella.</p> <p>Premuti contemporaneamente per un tempo superiore a 3 secondi permettono di selezionare la funzione di blocco tastiera o l'ingresso in configurazione parametri mediante conferma del tasto .</p>
	<p><u>Tasto DEFROST</u> Premuto per un tempo superiore a 3 secondi attiva / disattiva lo sbrinamento manuale.</p>
	<p><u>Tasto LUCE</u> Premuto e rilasciato permette l'attivazione o la disattivazione dell'illuminazione interna dell'apparecchio.</p> <p>La pressione prolungata permette di impostare in sequenza una differente tonalità dell'illuminazione, secondo 4 tonalità predefinite.</p>
	<p><u>ICONA COMPRESSORE</u> <i>Led acceso:</i> compressore attivato <i>Led lampeggiante:</i> ritardo attivazione compressore</p>
	<p><u>ICONA SBRINAMENTO</u> <i>Led acceso:</i> sbrinamento in corso <i>Led lampeggiante:</i> ritardo attivazione sbrinamento o sgocciolamento in corso</p>
	<p><u>ICONA VENTOLA</u> <i>Led acceso:</i> ventilatori cella attivati <i>Led lampeggiante:</i> ritardo attivazione ventilatori</p>
<p>HACCP</p>	<p><u>ICONA HACCP</u> <i>Led acceso:</i> allarme in memoria <i>Led lampeggiante:</i> allarme in corso</p>
<p>°C °F</p>	<p><u>ICONE °C / °F</u> <i>Led °C acceso:</i> valori visualizzati in Celsius <i>Led °F acceso:</i> valori visualizzati in Fahareheit</p>
<p>AUX</p>	<p><u>ICONA AUX</u> <i>Led acceso:</i> illuminazione accesa <i>Led spento:</i> illuminazione spenta</p>
	<p><u>ICONA ON / OFF</u> <i>Led acceso:</i> apparecchio in Stand-by <i>Led spento:</i> apparecchio in ON</p>

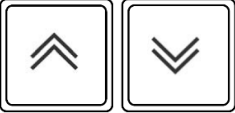
IMPOSTAZIONE / MODIFICA DEL SETPOINT DI TEMPERATURA

	<p>Premere e rilasciare il tasto <u>enter</u> il display visualizza in modalità lampeggiante il setpoint corrente per 5 secondi. Decorso tale tempo il display torna ad indicare la temperatura in camera</p>
	<p>Durante il lampeggio del display utilizzare i tasti <u>up</u> e <u>down</u> per incrementare o decrementare il setpoint di temperatura desiderato.</p>
	<p>Premere nuovamente il tasto <u>enter</u> per confermare il nuovo setpoint: l'acquisizione del nuovo valore viene segnalata dall'emissione acustica di 3 beep brevi consecutivi. Il display torna a visualizzare la temperatura in cella</p>

SMART FUNCTIONS – Funzionalità ad accesso veloce



Sbrinamento manuale forzato



	<p>Premere il tasto <u>defrost</u> per un tempo superiore a 3 secondi per accedere alla funzionalità di sbrinamento manuale. Con sbrinamento in corso premere nuovamente il tasto per un tempo superiore a 3 secondi per terminare la fase di defrost.</p>
--	--

Modifica umidità relativa +2°C/+10°C e -22°C/+5°C





	<p>Premere il tasto <u>down</u> per un tempo superiore a 3 secondi per modificare la percentuale di umidità relativa in cella.</p> <p>Alla label temporanea lampeggiante di conferma [F_C] corrisponde una minore umidità relativa (ventole in parallelo al compressore). Alla label temporanea lampeggiante di conferma [F__] corrisponde una maggiore umidità relativa (ventole indipendenti). Alla label temporanea lampeggiante di conferma [FtE] corrisponde l'umidità relativa prevista dal costruttore.</p>
---	--

Modifica umidità relativa +14°C/+16°C

	<p>Premere e rilasciare il tasto <u>enter</u>: il display visualizza in modalità lampeggiante il setpoint corrente per 5 secondi. Decorso tale tempo il display torna ad indicare la temperatura in camera</p>
	<p>Premere nuovamente il tasto <u>enter</u>: Il display visualizza in modalità lampeggiante il setpoint umidità per 5 secondi. Decorso tale tempo il display torna ad indicare la temperatura in camera.</p> <p><i>Durante l'impostazione del setpoint di umidità, l'icona °C o °F del display è spenta.</i></p>

 	<p>Durante il lampeggio del display utilizzare i tasti <u>up</u> e <u>down</u> per incrementare o decrementare il setpoint di umidità desiderato</p>
	<p>Premere nuovamente il tasto <u>enter</u> per confermare il nuovo setpoint: l'acquisizione del nuovo valore viene segnalata dall'emissione acustica di 3 beep brevi consecutivi</p>

BLOCCO TASTIERA

 	<p>Premere simultaneamente i tasti <u>up</u> e <u>down</u> per un tempo superiore a 3 secondi.</p>
	<p>Viene visualizzata la label [Loc].</p> <p>Premere il tasto <u>enter</u> per confermare la scelta e attivare la funzione. <i>Dopo 30 secondi si esce dalla funzione se essa non viene confermata.</i></p> <p>Per sbloccare la tastiera occorre premere simultaneamente i tasti   per più di 3 secondi: a conferma di tale operazione sul display compare [UnL] lampeggiante accompagnato da 3 beep brevi del buzzer.</p> <p>Subito dopo il display torna a visualizzare la temperatura cella.</p> <p><i>Con tastiera bloccata, premendo qualsiasi tasto, lo strumento emette un beep lungo segnalando a display la label [Loc].</i></p>

GESTIONE DELL'ILLUMINAZIONE

	<p>Per accendere o spegnere l'illuminazione interna dell'apparecchio premere e rilasciare il tasto <u>luce</u>. L'operazione è eseguibile anche con apparecchio in Stand-by.</p> <p>Con luci accese, la pressione prolungata del tasto permette di modificare la tonalità dell'illuminazione.</p> <p>E' possibile scegliere in sequenza fra 4 tonalità differenti:</p> <ul style="list-style-type: none"> - luce fredda (6000 K), - luce intermedia 1 (5000 K), - luce intermedia 2 (4000 K), - luce calda (3000 K). <p>La selezione operata rimane in memoria, anche dopo lo spegnimento e la riaccensione dell'apparecchio.</p>
---	--







L'**intensità** dell'illuminazione del vano interno è gestita in automatico dalla scheda elettronica in funzione del segnale proveniente dal sensore di prossimità PIR. Il flusso luminoso è più intenso quando il sensore rileva delle persone in prossimità dell'apparecchio.

L'intensità dell'illuminazione si riduce automaticamente trascorso un certo tempo senza che il sensore rilevi del movimento in prossimità dell'apparecchio.

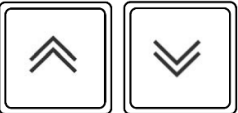
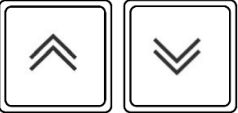
E' possibile disabilitare il sensore PIR o modificare il tempo di permanenza alla massima intensità luminosa dopo l'attivazione dello stesso, entrando in modifica configurazione parametri. Con sensore PIR disabilitato l'illuminazione risulta impostata sempre alla massima intensità.

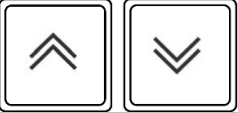

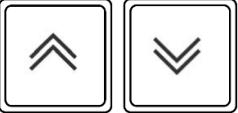

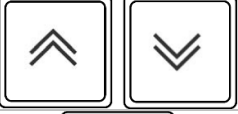
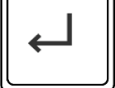
CONFIGURAZIONE PARAMETRI

Informazioni riservate al solo personale specializzato.

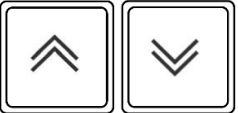
	<p>Premere simultaneamente i tasti <u>up</u> e <u>down</u> per un tempo superiore a 3 secondi.</p> <p>Viene visualizzata in maniera lampeggiante la label [Loc].</p>
	<p>Utilizzare i tasti <u>up</u> e <u>down</u> per visualizzare la funzione [PAr].</p>
	<p>Premere il tasto <u>enter</u> per entrare nella modalità configurazione parametri.</p> <p><i>Dopo 30 secondi si esce dalla funzione se essa non viene confermata.</i></p> <p>Viene richiesta la password di accesso. Il display si predispose per l'impostazione della password visualizzando [00]</p>
	<p>Utilizzare i tasti <u>up</u> e <u>down</u> per selezionare la password [-17]</p>
	<p>Premere il tasto <u>enter</u> per confermare la scelta.</p> <p>Se la password inserita è corretta viene visualizzato il primo parametro della lista di configurazione.</p>
	<p>Utilizzare i tasti <u>up</u> e <u>down</u> per scorrere tutti i parametri del controllore</p>
	<p>Premere il tasto <u>enter</u> per confermare la scelta.</p> <p>Viene visualizzato il valore corrente del parametro selezionato in modalità lampeggiante</p>
	<p>Utilizzare i tasti <u>up</u> e <u>down</u> per selezionare il nuovo valore del parametro</p>
	<p>Premere il tasto <u>enter</u> per confermare la scelta</p>

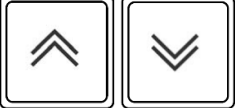
CONFIGURAZIONE PARAMETRI UTENTE - LETTURA SONDE

	<p>Premere simultaneamente i tasti <u>up</u> e <u>down</u> per un tempo superiore a 3 secondi.</p> <p>Viene visualizzata in maniera lampeggiante la label [Loc].</p>
---	---

	<p>Utilizzare i tasti <u>up</u> e <u>down</u> per scorrere le letture delle sonde e i parametri utente.</p>
	<p>Premere il tasto <u>enter</u> per confermare la scelta ed entrare nella modalità di lettura delle sonde o di modifica del parametro.</p>
	<p>Viene visualizzato in modalità lampeggiante il valore corrente.</p> <p>Utilizzare i tasti <u>up</u> e <u>down</u> per selezionare il nuovo valore solo nel caso dei parametri.</p>
	<p>Premere il tasto <u>enter</u> per uscire dalla lettura delle sonde o confermare la scelta del nuovo valore del parametro: l'impostazione non lampeggia più.</p>

RIPRISTINO PARAMETRI DI FABBRICA

	<p>All'accensione lo strumento eseguirà una fase di "LAMPTEST",</p> <p>Si apre una finestra temporale di 60 secondi. Durante questo tempo, mettendo la macchina in stand-by e premendo successivamente per 10 secondi il tasto <u>up</u>, appare la label [rLd] a display.</p> <p>Premere per due secondi il tasto <u>enter</u>: viene caricata la mappa di ripristino e il buzzer fa 3 beep consecutivi. A questo punto sparisce la label [rLd] e la macchina torna regolarmente in stand-by.</p>
--	---

ALLARMI

APPARECCHIO CON SONDE ROTTE DURANTE LA CONSERVAZIONE

Errore sonda camera

Nel caso la sonda camera risulta rotta o il relativo collegamento risulta interrotto, sul display viene visualizzata la label [E0].

Il compressore continua a funzionare in fase di conservazione in base ai valori assegnati ai parametri "C5" e "C6".

La ventola evaporatore continua a funzionare in parallelo al compressore.

Errore sonda evaporatore (solo su apparecchi -22°C/+5°C)

Nel caso la sonda evaporatore risulta rotta o il relativo collegamento risulta interrotto, sul display viene visualizzata la label [E1].

La ventola interna funzionerà in base al valore assegnato al parametro "F0"
Essendo F0 = 2, in funzione dei parametri C4 e C5 con compressore.

Errore sonda condensatore

Nel caso la sonda condensatore risulta rotta o il relativo collegamento risulta interrotto, sul display viene visualizzata la label [E2].

Il ventilatore condensatore continua a funzionare in parallelo al compressore con ritardo allo spegnimento se $F12 > 0$ e comunque senza più guardare la temperatura sul condensatore.

Nota: se sono rotte o interrotte più sonde, a display verranno visualizzate sequenzialmente le relative label.

Errore sonda di umidità (solo su apparecchi +14°C/+16°C)

Nel caso la sonda di umidità risulta rotta o il relativo collegamento risulta interrotto sul display viene visualizzata la label [E5], il controllo umidostatico viene automaticamente disattivato.

APPARECCHIO CON SONDE ROTTE DURANTE LO SBRINAMENTO

Errore sonda camera

Nel caso la sonda camera risulta rotta o il relativo collegamento risulta interrotto durante la fase di sbrinamento la stessa termina regolarmente.

A display viene visualizzata alternativamente la stringa settata con il parametro "d6" e la label [E0].

Errore sonda evaporatore

Nel caso che la sonda evaporatore / defrost risulta rotta o il relativo collegamento risulta interrotto, la fase di sbrinamento termina per timeout.

Il **ventilatore evaporatore** continuerà a funzionare secondo il valore assegnato al parametro "F2", ma comunque senza guardare più la temperatura del pacco evaporante. Vengono comunque osservati i tempi di gocciolamento "d7" e di ritardo attivazione ventola interna "F3".

A display viene visualizzata alternativamente la stringa settata con il parametro "d6" e la label [E1]

Errore sonda condensatore

Nel caso la sonda condensatore risulta rotta o il relativo collegamento risulta interrotto, sul display viene visualizzata la label [E2].

Il ventilatore condensatore continua a funzionare in parallelo al compressore con ritardo allo spegnimento se $F12 > 0$ e comunque senza più guardare la temperatura sul condensatore.

Nota: se sono rotte o interrotte più sonde, a display verranno visualizzate sequenzialmente le relative label.

ALLARME DI ALTA TEMPERATURA IN CORSO



Nel caso la temperatura in cella risulta superiore al setpoint impostato, sul display viene visualizzata la label [AH] alternata alla temperatura critica raggiunta. Viene attivato anche il buzzer.

Premendo il tasto up con allarme ancora attivo è possibile visualizzare la durata dell'evento di allarme.

Il buzzer può essere tacitato premendo il tasto

La segnalazione visiva dell'allarme permane fino a quando la temperatura critica rientra nella norma.





ALLARME DI BASSA TEMPERATURA IN CORSO

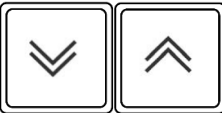

	<p>Nel caso la temperatura in cella risulta inferiore al setpoint impostato, sul display viene visualizzata la label [AL] alternata alla temperatura critica raggiunta. Viene attivato anche il buzzer.</p> <p>Premendo il tasto <u>down</u> con allarme ancora attivo è possibile visualizzare la durata dell'evento di allarme.</p>
---	--

Il buzzer può essere tacitato premendo il tasto 

La segnalazione visiva dell'allarme permane fino a quando la temperatura critica rientra nella norma.

ALLARMI DI ALTA E BASSA TEMPERATURA REGISTRATI

HACCP	<p>L'icona HACCP accesa fissa mette a conoscenza che si è verificato un allarme di alta [AH] o di bassa temperatura [AL].</p>
	<p>Premendo simultaneamente i tasti <u>up</u> e <u>down</u> per più di 3 secondi e successivamente Up o Down, si accede alla lista degli allarmi registrati Alr, tra cui quelli di alta e bassa temperatura.</p> <p><i>Nota: La voce Alr è presente nei menù SMART solo in caso di icona HACCP accesa fissa sul display (lampeggiante in caso di un allarme in corso successivo ad un altro evento già avvenuto)</i></p>
	<p>Premendo il tasto <u>enter</u> viene visualizzato il primo evento di allarme registrato.</p> <p><i>Nota: una stringa alfanumerica in cui i primi 2 caratteri identificano la tipologia di allarme e l'ultimo carattere definisce, tramite un numero da 0 a 9, la posizione temporale assegnata all'evento nella lista allarmi. La cifra più bassa (0) fa riferimento all'allarme più recente. Gli allarmi di alta e di bassa sono identificati dalle lettere AH e AL</i></p>
	<p>Scorrere la lista degli eventi con il tasto <u>up</u> e prendendo in considerazione quelli che iniziano per AH o AL</p>
	<p>In corrispondenza di ciascuno di essi, premendo il tasto <u>enter</u> si visualizzano in maniera dinamica sul display le informazioni relative alla temperatura critica registrata, la data / ora di registrazione allarme e successivamente la durata dell'evento, espressa in ore e minuti. A fine scorrimento dati, viene visualizzato nuovamente sul display l'evento di allarme preso in esame.</p> <p><i>Nota: nel caso non è presente a bordo il modulo rtc (Hr0 = 0, real time clock assente), vengono a mancare le informazioni relative alla data / ora</i></p>

	Premendo il tasto <u>up</u> è possibile scorrere gli altri eventi di allarme
	Premendo il tasto <u>enter</u> in corrispondenza di un ulteriore evento di allarme AH o AL se ne visualizzano le informazioni

Nota: potendo registrare in memoria fino ad un massimo di 10 eventi, ulteriori altri vanno a sovrascrivere quelli meno recenti.

Il reset del led HACCP alla sua normalità (spento) è possibile solo dopo aver visualizzato tutti i nuovi allarmi che si sono verificati.

E' possibile uscire dalla visualizzazione degli allarmi premendo ripetutamente per 2 volte il tasto ON /stand-by.

Se è attivo un allarme di alta temperatura il compressore continua a funzionare; se è attivo un allarme di bassa temperatura il compressore viene spento.

! Nel caso la scheda viene messa in stand by si perdono le temperature minima e massima registrate a setpoint raggiunto e gli eventuali allarmi.



ALLARME DI BLACKOUT IN CORSO

Se alla riaccensione della scheda dopo un black out, la temperatura è superiore al valore $|\text{SetPoint} + r0 + A2|$, decorso il tempo A10, si attiva un Allarme di Black Out per mancanza di alimentazione.

A display l'evento anomalo viene segnalato alternando la temperatura di cella reale con la label BLO.

Viene attivato il buzzer:



- > in maniera intermittente per il tempo settato con il parametro A5, se il parametro u9 = 1;
- > sempre, per tutto il perdurare dell'allarme se A5 = 0.

	Premendo il tasto <u>enter</u> la prima volta si tacita il buzzer
	Premendolo di nuovo si visualizza la massima temperatura di vano registrata
	Premendolo ancora una volta si resetta l'allarme: il display torna a visualizzare la temperatura reale di cella.

ALLARME DI BLACKOUT REGISTRATO

L'allarme di blackout registrato è reso evidente dall'accensione fissa sul display del led HACCP.

Ad allarme rientrato è comunque sempre possibile visualizzarne i dettagli.

 	Premendo simultaneamente i tasti <u>up</u> e <u>down</u> per più di 3 secondi e successivamente Up o Down, si accede alla lista degli allarmi registrati Alr, tra cui quelli di blackout identificati dalle iniziali bL.
---	--

	<i>Nota: La voce Alr è presente nei menù SMART solo in caso di icona HACCP accesa fissa sul display (lampeggiante in caso di un allarme in corso successivo ad un altro evento già avvenuto)</i>
	Premendo il tasto <u>enter</u> compare a display la massima temperatura di vano raggiunta durante il blackout.

Nota: potendo registrare in memoria fino ad un massimo di 10 eventi, ulteriori altri vanno a sovrascrivere quelli meno recenti.



Il reset del led HACCP alla sua normalità (spento) è possibile solo dopo aver visualizzato tutti i nuovi allarmi che si sono verificati.

E' possibile uscire dalla visualizzazione degli allarmi premendo ripetutamente per 2 volte il tasto ON /stand-by.

ALLARME DI PORTA APERTA

Nel caso di allarme porta aperta il display visualizza la label [dA] alternata alla visualizzazione corrente mentre il buzzer segnala acusticamente l'evento con un beep della durata di cinque secondi ripetuto ogni 10.

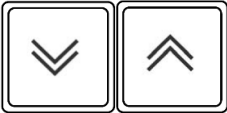
L'allarme si resetta alla chiusura della porta e viene registrato in memoria (icona HACCP accesa fissa).

	Premendo simultaneamente i tasti <u>up</u> e <u>down</u> per più di 3 secondi e successivamente <u>up</u> o <u>down</u> , si accede alla lista degli allarmi registrati Alr, tra cui quelli di blackout identificati dalle iniziali dA.
	<i>Nota: La voce Alr è presente nei menù SMART solo in caso di icona HACCP accesa fissa sul display (lampeggiante in caso di un allarme in corso successivo ad un altro evento già avvenuto)</i>
	Premendo il tasto <u>enter</u> compare a display la massima temperatura di vano raggiunta durante l'apertura porta.

Nota: potendo registrare in memoria fino ad un massimo di 10 eventi, ulteriori altri vanno a sovrascrivere quelli meno recenti.

Il reset del led HACCP alla sua normalità (spento) è possibile solo dopo aver visualizzato tutti i nuovi allarmi che si sono verificati.

E' possibile uscire dalla visualizzazione degli allarmi premendo ripetutamente per 2 volte il tasto ON /stand-by.

ALLARME DI ALTA TEMPERATURA DI CONDENSAZIONE

Nel caso la temperatura di condensazione risulta troppo elevata, a causa del condensatore sporco, sul display viene visualizzata la label [HtC] alternata alla temperatura cella. Viene attivato anche il buzzer.

Il buzzer può essere tacitato premendo il tasto .

La segnalazione visiva dell'allarme permane fino a quando la temperatura di condensazione rientra nella norma.

ALLARME DI CONDENSATORE SPORCO

Nel caso la temperatura di condensazione risulta troppo elevata, a causa del condensatore **molto** sporco, sul display viene visualizzata la label [**dCA**] alternata alla temperatura cella. Viene attivato anche il buzzer.

Il buzzer può essere tacitato premendo il tasto .

La segnalazione visiva dell'allarme permane fino a quando la temperatura di condensazione rientra nella norma.

In parallelo, il setpoint di lavoro dell'apparecchio si modifica automaticamente per salvaguardare l'integrità dell'impianto

La nuova impostazione permane fino a quando la temperatura di condensazione rientra nella norma

ALLARME DI ALTA PRESSIONE

Nel caso in cui viene rilevata una pressione dell'impianto frigorifero superiore ai valori limiti, a causa di un condensatore estremamente sporco o del ventilatore condensatore in avaria, sul display viene visualizzata la label [**HP**] alternata alla temperatura cella. Viene attivato anche il buzzer.

Il buzzer può essere tacitato premendo il tasto .

Durante questo evento vengono disattivate tutte le uscite a relè tranne quella relativa al ventilatore condensatore.

La segnalazione permane a display fino a quando la temperatura di condensazione rientra nella norma dando luogo ad un ripristino automatico dell'impianto.

Se il numero di eventi HP raggiunge il valore numerico massimo accettato, per il ripristino della macchina occorre procedere manualmente mettendo la scheda in stand-by.

! Se la causa che ha generato l'allarme persiste alla successiva riaccensione, la segnalazione [HP] si ripeterà nuovamente.

Nel caso la sonda condensatore è rotta o interrotta nel suo collegamento, il blocco della regolazione al raggiungimento del numero limite di eventi HP, non viene attivato.

ALLARME DI BASSA TEMPERATURA DI EVAPORAZIONE (solo su apparecchi -22°C/+5°C)

Nel caso la temperatura di evaporazione risulta troppo bassa, a causa dell'evaporatore impaccato, sul display viene visualizzata la label [**LtE**] alternata alla temperatura cella. Viene attivato anche il buzzer.

Il buzzer può essere tacitato premendo il tasto .

La segnalazione visiva dell'allarme permane fino a quando la temperatura di evaporazione rientra nella norma.

Nel caso ciò non avvenisse, la macchina esegue uno sbrinamento automatico.

ALLARME DI BASSA PRESSIONE (solo su apparecchi -22°C/+5°C)

Nel caso in cui viene rilevata una pressione dell'impianto frigorifero inferiore ai valori limiti, a causa di un evaporatore estremamente impaccato o del ventilatore evaporatore in avaria, sul display viene visualizzata la label [LP] alternata alla temperatura cella. Viene attivato anche il buzzer.

Il buzzer può essere tacitato premendo il tasto .

Durante questo evento vengono disattivate tutte le uscite a relè tranne quello del ventilatore evaporatore.

La segnalazione permane a display fino a quando la temperatura di evaporazione rientra nella norma dando luogo ad un ripristino automatico dell'impianto.

Se il numero di eventi LP raggiunge il valore numerico massimo accettato, per il ripristino della macchina occorre procedere manualmente mettendo la scheda in stand-by.

! Se la causa che ha generato l'allarme persiste alla successiva riaccensione, la segnalazione [LP] si ripeterà nuovamente.

Nel caso la sonda evaporatore è rotta o interrotta nel suo collegamento, il blocco della regolazione al raggiungimento del numero limite di eventi LP, non viene attivato.

ALLARME DI FINE SBRINAMENTO TERMINATO PER TIMEOUT (solo su apparecchi -22°C/+5°C)

Lo sbrinamento viene terminato quando la sonda evaporatore raggiunge il valore prefissato.

Nel caso in cui durante il tempo massimo assegnato allo sbrinamento il valore non viene raggiunto, sul display viene visualizzata la label [tOd] alternata alla temperatura di cella.. Viene attivato anche il buzzer.

Il buzzer può essere tacitato premendo il tasto .

La pressione successiva del tasto  resetta l'allarme; il display torna alla visualizzazione corrente.

SBRINAMENTO

Lo sbrinamento può essere di tipo **manuale** o di tipo **automatico**.

Sbrinamento manuale

Modelli +2°C / +10°C, -22°C / +5°C



Premere il tasto defrost per 4 sec per attivare immediatamente il ciclo di sbrinamento.

Durante uno sbrinamento il display visualizza la temperatura della cella bloccata all'istante prima dell'attivazione dello sbrinamento.

E' possibile terminare manualmente lo sbrinamento premendo nuovamente per 4 secondi il tasto : l'avvenuta disattivazione viene segnalata in modalità lampeggiante sul display dalla label [ndF]

Modelli -25°C / -15°C

Nei modelli -25°C / -15°C lo sbrinamento deve essere effettuato dall'utente quando si osserva un consistente strato di brina sui ripiani. Per sbrinare l'apparecchio, spegnere la macchina mettendo la scheda in stand-by, aprire la porta e rimuovere i prodotti. Togliere il tappo presente sul fondo ed attendere che tutta la brina si sia sciolta. Mediante una spugna convogliare tutta l'acqua presente sul fondo nel foro di scarico. Pulire con un panno asciutto le superfici interne dell'apparecchio e riposizionare il tappo sul fondo.

Sbrinamento automatico

Lo sbrinamento automatico si avvia durante la fase di conservazione e viene regolato dalle impostazioni della scheda.

E' possibile terminare manualmente lo sbrinamento premendo per 4 secondi il tasto up: l'avvenuta disattivazione viene segnalata in modalità lampeggiante sul display dalla label [ndF].

Sugli apparecchi +14°C / +16°C e sugli apparecchi -25°C / -15°C non sono presenti sbrinamenti automatici.

ARRESTO

Premuto  per 3 secondi, rilasciato alla comparsa sul display della label [Sby], porta l'apparecchio in stand-by.

ATTENZIONE: il tasto  **NON** isola l'apparecchio dalla tensione elettrica.

Portare l'interruttore di rete in posizione OFF.

Per isolare l'apparecchio dalla tensione elettrica togliere la spina dalla presa.

IRREGOLARITA' DI FUNZIONAMENTO

In caso di funzionamento irregolare, prima di interpellare il servizio assistenza di zona, verificare che:

- Il tasto  sia acceso e che ci sia tensione in rete;
- il valore della temperatura impostata sia quello desiderato;
- la porta sia perfettamente chiusa;
- l'apparecchio non sia posto vicino a fonti di calore;
- il condensatore sia pulito e il ventilatore funzioni regolarmente;
- non vi sia un'eccessiva brinatura sulla piastra evaporante.

Nel caso detti controlli abbiano dato esito negativo, rivolgersi al servizio assistenza di zona fornendo indicazioni sul modello, numero di serie e matricola riportati sulla targhetta caratteristiche, posta sul cruscotto dell'apparecchio.

INTERRUZIONI D'USO

In caso di prolungata inattività dell'apparecchio e per mantenerlo nelle migliori condizioni operare come segue:

- portare l'interruttore di rete in posizione OFF.
- togliere la spina dalla presa.
- vuotare l'apparecchio e pulirlo come descritto al capitolo "PULIZIA".
- lasciare le porte dell'apparecchio socchiuse per evitare la formazione di cattivi odori.

PROBLEMI DI FUNZIONAMENTO

Spesso le difficoltà di funzionamento che si possono verificare sono dovute a cause quasi sempre rimediabili senza l'intervento di un tecnico specializzato. Quindi prima di segnalare un guasto alla rete di assistenza verificare quanto segue:

PROBLEMA	POSSIBILI CAUSE
L'apparecchiatura non si accende	Controllare che la spina sia inserita nella presa di corrente
	Controllare che alla presa arrivi corrente
La temperatura interna è troppo elevata	Verificare la regolazione della scheda
	Verificare che non ci sia influenza di una fonte di calore
	Verificare che la porta chiuda perfettamente
L'apparecchio è eccessivamente rumoroso	Verificare il livellamento dell'apparecchiatura. Una posizione non equilibrata potrebbe innescare delle vibrazioni
	Controllare che l'apparecchiatura non sia a contatto con altre apparecchiature o parti che potrebbero entrare in risonanza
Sull'apparecchiatura si forma della condensa	L'umidità ambiente è molto elevata
	Non si è chiusa bene la porta

Eseguite le verifiche suddette, se il difetto persiste, rivolgetevi all'assistenza tecnica ricordandoVi di segnalare:

- la natura del difetto
- il modello ed il numero di matricola dell'apparecchio che si possono rilevare dalla targa delle caratteristiche elettriche, posta sul cruscotto dell'apparecchio.

SCHEDA TECNICA DEL REFRIGERANTE

R290

GWP = 3

ODP = 0

❖ Identificazione dei pericoli**Gas liquefatto – Estremamente infiammabile**❖ Misure di primo soccorso• *Inalazione:*

In alta concentrazione può causare asfissia. I sintomi possono includere perdita di mobilità e/o conoscenza. Le vittime possono non rendersi conto dell'asfissia. In bassa concentrazione può avere effetto narcotico. I sintomi possono includere vertigini, mal di testa, nausea e perdita di coordinazione. Spostare la vittima in zona non contaminata indossando l'autorespiratore. Mantenere il paziente disteso ed al caldo. Chiamare un medico. Procedere alla respirazione artificiale in caso di arresto alla respirazione.

• *Contatto con la pelle e con gli occhi:*

In caso di fuoriuscita lavare con acqua per almeno 15 minuti

• *Ingestione:*

Via di esposizione poco probabile

❖ Informazioni ecologiche

Non si conoscono danni all'ambiente provocati da questo prodotto

TARGA SCHEMA ELETTRICO

Lo schema elettrico è riportato nell'ultima pagina del libretto.

Pos	DESCRIZIONE	Pos	DESCRIZIONE
1	COMPRESSORE	70	ELETTROVALVOLA MANDATA FREDDO
2	VENTILATORE CONDENSATORE	70A	ELETTROVALVOLA MANDATA CALDO
3	MORSETTERIA	76	MICROINTERRUTTORE MAGNETICO
8	SPINA ELETTRICA	103	SONDA DI UMIDITA'
9	VENTILATORE EVAPORATORE	119	SCHEDA ELETTRONICA VETRINA TN
12	ELETTROVALVOLA SBRINAMENTO	120	SCHEDA ELETTRONICA VETRINA BT
20	RESISTENZA ANTICONDENSA PORTA	121	ALIMENTATORE SWITCHING LED
20A	RESISTENZA ANTICONDENSA VETRO LATERALE	122	LAMPADE LED
20B	RESISTENZA ANTICONDENSA VETRO LATERALE	122A	LAMPADE LED TOP
20C	RESISTENZA ANTICONDENSA VETRO POSTER.	125	SCHEDA ELETTRONICA VETRINA PRALINERIA
20D	RESISTENZA ANTICONDENSA PROFILI	126	SCHEDA DISPLAY TASTI CAPACITIVI
22	RESISTENZA FONDO BACINELLA	135	SCHEDA TASTIERA
22A	RESISTENZA TUBO DI SCARICO	136	DIMMER LAMPADE LED
44	RELÉ DI POTENZA COMPRESSORE	137	SCHEDA DISPLAY
69	MORSETTO DI TERRA	138	SENSORE PIR

INFORMATIONS DE SECURITE	4
PRESCRIPTIONS DE SECURITE	4
DESCRIPTION DE LA MACHINE.....	6
PLAQUETTE D'IDENTIFICATION	7
ENERGY LABEL.....	8
NOTES GENERALES A LA REMISE	8
CARACTERISTIQUES TECHNIQUES.....	9
LA MISE EN OEUVRE ET INSTALLATION	10
NETTOYAGE ET ENTRETIEN GENERAL	13
NETTOYAGE JOURNALIER	14
DÉMOLITION ET ÉLIMINATION DES DÉCHETS	15
NOTES GENERALES A LA REMISE	16
TABLEAUX DE COMMANDE.....	17
GESTION DE L'ÉCLAIRAGE	20
CONFIGURATION PARAMÈTRES	21
ALARMES.....	22
DÉGIVRAGE	28
ARRET	29
IRREGULARITES DE FONCTIONNEMENT	29
INTERRUPTIONS D'USAGE	30
PROBLEMES DE FONCTIONNEMENT	30
FICHE TECHNIQUE DU REFRIGERANT	30
SCHÉMA ÉLECTRIQUE	31

INFORMATIONS DE SECURITE

MISE EN GARDE: Cette armoire contient du réfrigérant hydrocarbures (R290).

DANGER: Risque de feu ou d'explosion. Le frigorigène utilisé est inflammable. Ne pas utiliser des appareils mécaniques pour dégivrer le réfrigérateur. Ne pas perforer la tubulure de frigorigène.

DANGER: Risque de feu ou d'explosion. Le frigorigène utilisé est inflammable. Les réparations doivent être effectuées seulement par à un technicien qualifié. Ne pas perforer la tubulure de frigorigène.

ATTENTION: Risque de feu ou d'explosion. Le frigorigène utilisé est inflammable. Consulter le manuel de réparations ou le manuel utilisateur avant de tenter d'intervenir sur cet appareil. Toutes les mesures de sécurité doivent être respectées.

ATTENTION: Risque de feu ou d'explosion. Mettre au rebut conformément aux règlements fédéraux ou locaux. Le frigorigène utilisé est inflammable.

ATTENTION: Risque de feu ou d'explosion en cas de perforation de la tubulure de frigorigène; suivre soigneusement les consignes de manutention. Le frigorigène utilisé est inflammable.

ATTENTION: Éviter toute obstruction des ouvertures de ventilation dans la pièce où l'armoire est située ou sur l'armoire elle-même.

ATTENTION: ne pas conserver de substances explosives comme des bombes aérosol avec un gaz propulseur inflammable à l'intérieur de cet appareil.

ATTENTION: sur les clayettes le poids maximum distribué doit être de 12 Kg.



Signal de danger d'inflammabilité en raison de la présence de fluide frigorigène inflammable (R290).

Les instructions sont disponibles sur le site Internet www.sagispa.it

PRESCRIPTIONS DE SECURITE

Les appareils sont équipés d'un câble d'alimentation avec prise.

ATTENTION: avant n'importe quelle opération d'entretien ou nettoyage il faut isoler l'appareil du courant:

- Portez l'interrupteur général en position OFF;

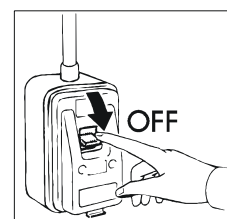

- Enlevez la fiche. Le retrait de la fiche doit être tel que l'opérateur puisse vérifier sa déconnexion de chaque point de travail.

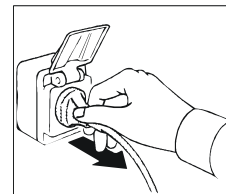

ATTENTION: n'utilisez pas des fiches ou des prises dépourvues de mise à terre.

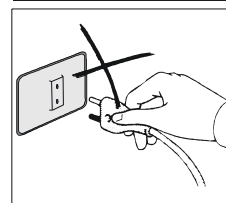

La prise de courant doit être pourvue de MISE A TERRE.

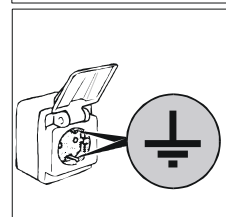

ATTENTION: n'utilisez pas d'adaptateurs ou de rallonges pour la jonction au réseau.

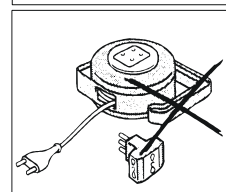

ATTENTION: si le câble d'alimentation est endommagé, il doit être remplacé à l'aide d'une pièce de rechange d'origine par un service après-vente ou par du personnel qualifié.

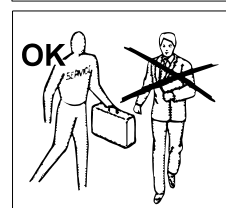

Le nettoyage et l'entretien de l'installation réfrigérante et de la région des compresseurs nécessite de l'intervention d'un technicien spécialisé et autorisé, pour cette raison elle ne peut être effectuée par du personnel non qualifié.

Pour des interventions d'entretien ou en cas d'anomalies débranchez complètement l'appareil; demandez l'intervention du SERVICE APRES-VENTE à un centre autorisé et l'emploi de pièces de rechange originales.

La faute de ci-dessus peut compromettre l'état de sécurité des appareils.

ATTENTION: après la mise en service, attendez le temps nécessaire pour atteindre la température réglée avant d'insérer les aliments à conserver.

ATTENTION: N'introduisez pas de boissons ou d'aliments chauds.

ATTENTION: Placer les produits à conserver de façon à ne pas déborder des clayettes pour ne pas empêcher la circulation de l'air. Ne pas obstruer le secteur d'aspiration des ventilateurs.

ATTENTION: ne pas effectuer le nettoyage des zones situées autour de l'appareil quand la porte est ouverte.

Ne pas laver l'appareillage avec des jets d'eau directs et à une pression élevée.

ATTENTION: ne pas utiliser de substances à base de chlore (javel, acide muriatique, etc.) ou de quelque façon toxiques pour le nettoyage ou à proximité des appareils.

ATTENTION: ne pas poser d'objets au fond de l'appareil. Se servir des clayettes prévues à cet effet.

Sur les clayettes le poids maximum distribué doit être de **12 Kg**.

ATTENTION: isque de bris des vitres. Fermer ou ouvrir la porte TRES DELICATEMENT ET JAMAIS VIOLEMENT et ne pas s'appuyer sur la porte.

ATTENTION: ne pas utiliser de dispositifs mécaniques ni d'autres moyens pour accélérer le processus de dégivrage différents que ceux recommandés par le constructeur.

ATTENTION: ne pas utiliser d'appareils électriques à l'intérieur des compartiments différents que ceux recommandés par le constructeur.

L'appareil est conçu pour un niveau de pression sonore inférieur à 70 dB(A).

DESCRIPTION DE LA MACHINE

Cet équipement est destiné à être utilisé pour la présentation temporaire et le stockage des aliments. **Il n'est pas** adapté au retrait d'aliments par des clients.

Toute autre utilisation est considérée comme étant impropre.

ATTENTION: les appareils ne sont pas prévus pour être installés à l'extérieur et/ou en endroits soumis à l'action d'agents atmosphériques. Ne pas utiliser dans des environnements avec des atmosphères potentiellement explosives.

Le fabricant décline toute responsabilité en cas d'utilisations non consenties de l'appareil.

Les appareils sont équipés d'un évaporateur à ailettes protégé contre l'oxydation, d'un compresseur hermétique, d'un condensateur en cuivre-aluminium et d'une carte électronique numérique.

Les appareils sont équipés d'un bac pour la collecte et l'évaporation automatique des condensats.

Les appareils possède des clayettes démontables, sauf pour le modèle Glacier -25/-15°C, où elles sont fixes.

Le groupe frigorifique contient du fluide réfrigérant HC admis par la législation actuelle.

PLAQUETTE D'IDENTIFICATION

Pour toute communication avec le constructeur veuillez toujours citer le **MODELE** et le **NUMÉRO D'IMMATRICULATION** de la machine reportée sur la plaque des caractéristiques techniques, placé à la fois sur le tableau de bord sous la porte et sur le ciel extérieur.

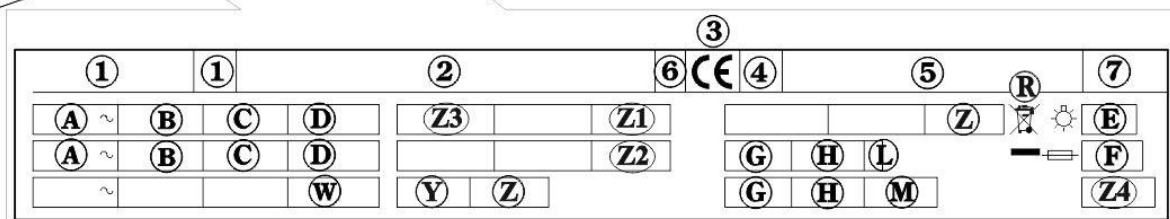
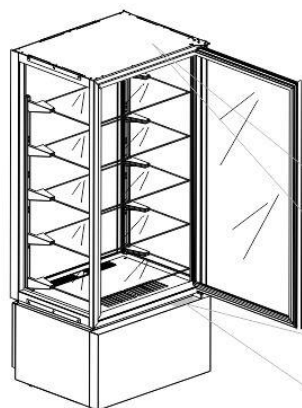

Contenu des champs de la plaquette de l'appareil

- | | |
|--|--|
| <ul style="list-style-type: none"> 1) MODÈLE 2) ENTREPRISE DE FABRICATION ET ADRESSE 3) SIGLE MARQUAGE CE 4) ANNÉE DE FABRICATION 5) N° DE MATRICULE 6) CLASSE D'ISOLEMENT ÉLECTRIQUE 7) CLASSE DE PROTECTION ÉLECTRIQUE A) TENSION D'ALIMENTATION ÉLECTRIQUE B) INTENSITÉ DU COURANT ÉLECTRIQUE C) FRÉQUENCE D'ALIMENTATION ÉLECTRIQUE D) PUISSANCE NOMINALE | <ul style="list-style-type: none"> E) PUISSANCE TOTALE LAMPES F) COURANT FUSIBLE G) TYPE FLUIDE' RÉFRIGÉRANT H) QUANTITÉ FLUIDE' RÉFRIGÉRANT L) CLASSE DE TEMPÉRATURE INSTALLATION FRIGORIFIQUE R) SYMBOLE DEEE W) PUISSANCE ÉLÉMENTS RÉCHAUFFANTS Z1) VOLUME NET (RSV) Z2) FLUID FOAMING Z3) TEMPERATURE DE FONCTIONNEMENT Z4) GWP |
|--|--|

ENERGY LABEL

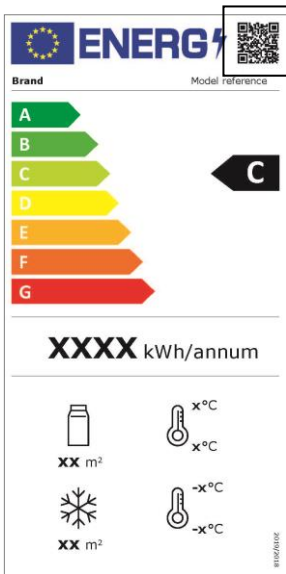

Le code QR donne accès aux informations sur l'étiquetage énergétique du modèle.

NOTES GENERALES A LA REMISE

Les données techniques figurent sur la dernière page du livret.

CARACTERISTIQUES TECHNIQUES

Les dimensions des appareils sont reportées ci-dessous.

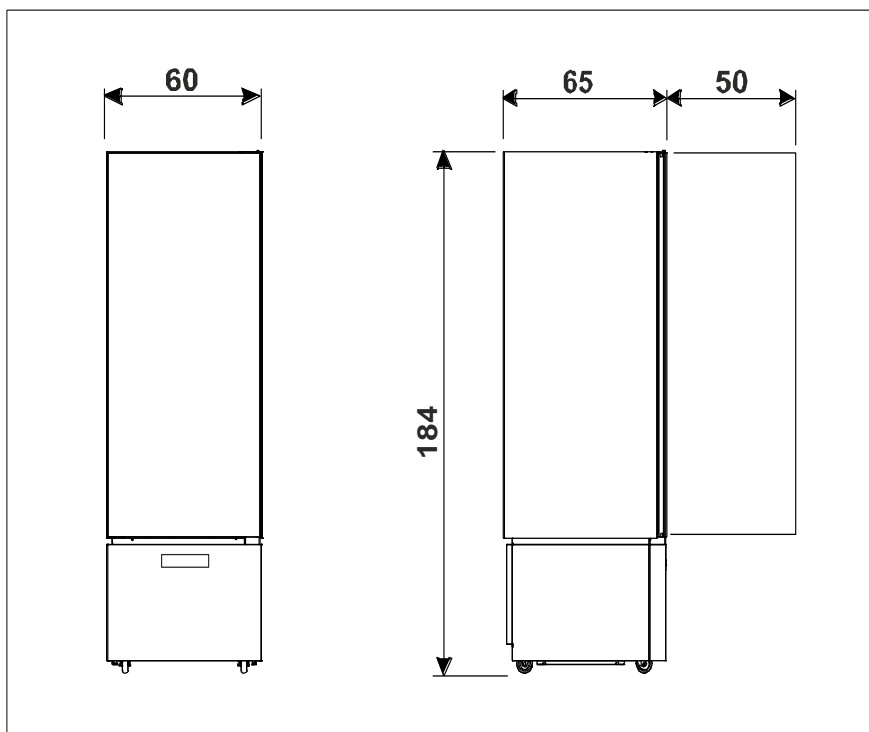
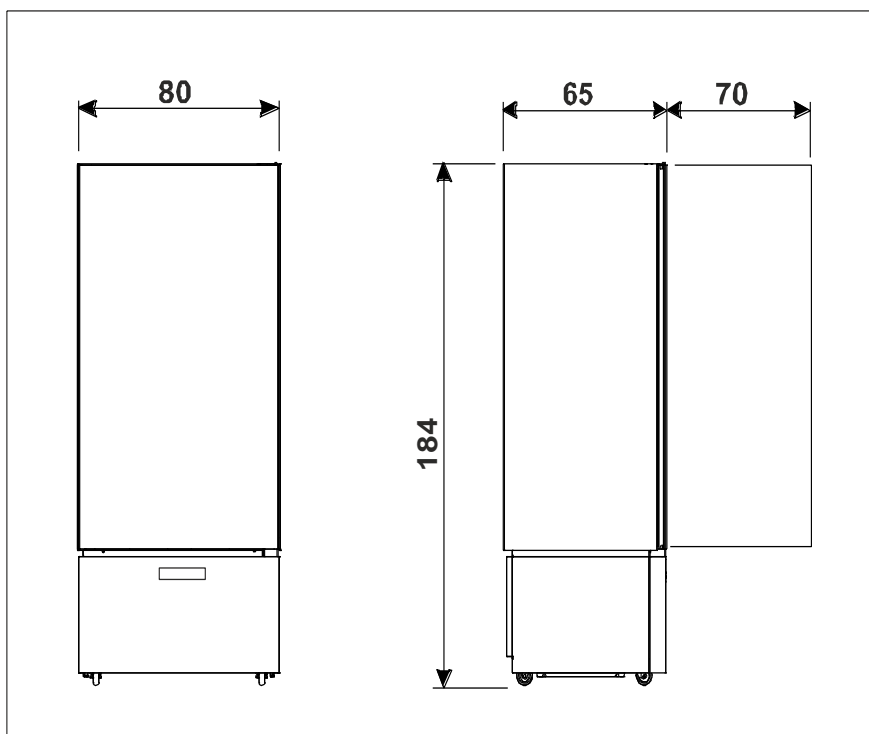

LA MISE EN OEUVRE ET INSTALLATION

Les appareils sont toujours expédiés sur palettes et protégés par une boîte en carton.

A la réception et après avoir déballé, en cas de dommages comportez-vous comme décrit au chapitre "NOTES GÉNÉRALES À LA REMISE".

Les opérations de mise en oeuvre et d'installation doivent être effectuées par du personnel spécialisé.

ATTENTION: les éléments d'emballage (sachets en plastique, polystyrène expansé, clous etc.) ne doivent pas être laissés à la portée des enfants car ils peuvent devenir des sources de danger.

Avec un chariot à fourche soulever l'appareil et l'emmener sur le lieu d'installation en veillant à ce que la cargaison ne soit pas déséquilibrée.

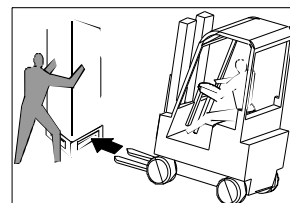

ATTENTION: risque de renversement. Ne jamais incliner l'appareil. Le soutenir pendant manutention avec l'aide du personnel autorisé.

ATTENTION: ne jamais transporter l'appareil en position horizontale; une telle opération pourrait provoquer des dommages structurels et à l'installation.

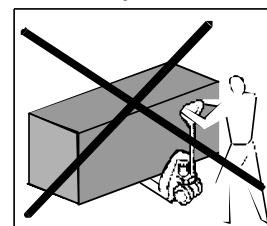

ATTENTION: cet appareil ne doit pas être situé dans une pièce ou une zone dont le volume est inférieur à 30 m³.

Une fois sur le site d'installation, procédez comme suit.

Enlever le ruban adhésif et les éléments de polystyrène présents. Enlever les plaques situées derrière l'appareil.

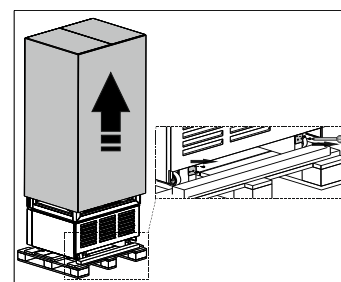

Extraire les lattes **A**, **B** et **C** présentes sur la base de l'emballage, en retirant les vis de fixation.

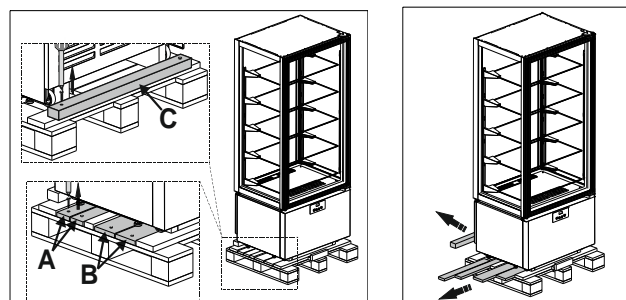

Insérer les lattes **A** sous les roues de l'appareil.

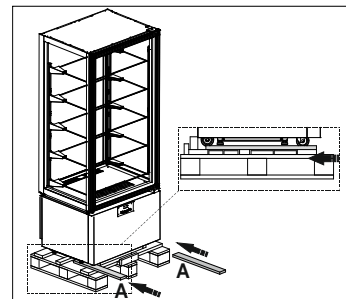

Placer les lattes **B** et **C** devant la base de l'emballage et les fixer à celle-ci.

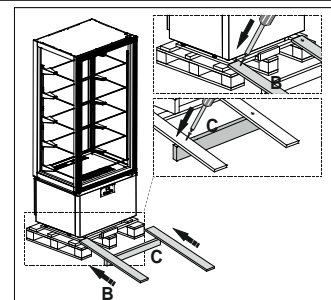

Faire glisser délicatement la vitrine jusqu'au sol. Cette opération doit être effectuée par au moins deux personnes.

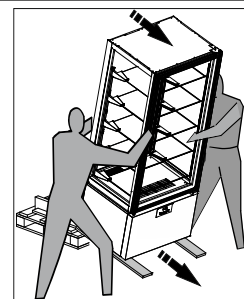

Placer l'appareil dans son logement définitif.

ATTENTION: Placer l'appareil à au moins 10 cm du mur postérieur. On peut mettre les appareils côte à côte, mais dans tous les cas il faut laisser un espace d'au moins 5 cm entre un appareil et l'autre.

Régler les pieds présents sous l'appareil de manière à ce que l'appareil ne bouge pas.

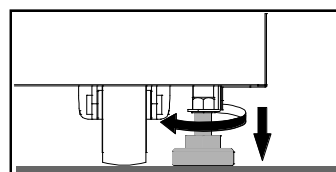
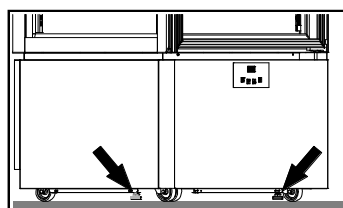
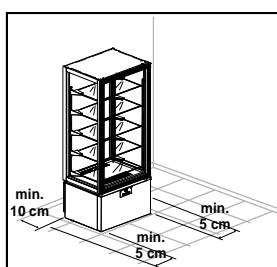

ATTENTION: Un bon nivellement de votre appareil est crucial pour son bon fonctionnement. Le nivellement influe sur l'évacuation efficace de la condensation.

ATTENTION: s'assurer que l'appareil n'est pas exposé aux rayons du soleil, n'est pas à proximité d'autres sources de chaleur ou dans des pièces ayant des températures élevées, car cela engendrerait moins de rendement et plus d'usure à l'appareil.

Les appareils sont déclarés en classe climatique 4 (T = 30°C U.R. = 55%). Ne pas allouer l'équipement dans des environnements avec des températures supérieures à la classe climatique déclarée.

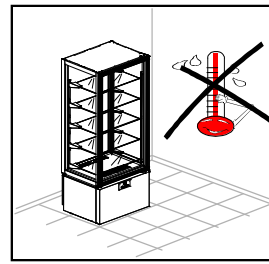
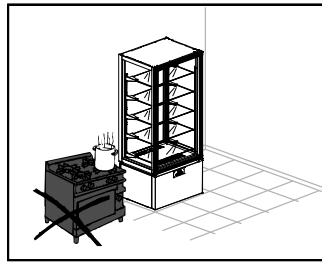
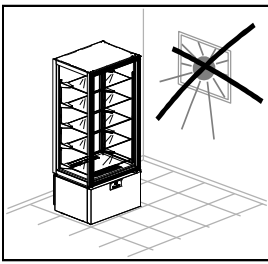

Classe climatique	Température ambiante	Humidité relative
3	+25°C	60%
4	+30°C	55%
5	+40°C	40%
7	+35°C	75%

Enlever la pellicule de protection du produit.

Cette opération peut provoquer des décharges électriques déplaisantes, même si elles ne sont pas dangereuses (électricité statique). On peut réduire ou éliminer l'inconvénient en maintenant une main toujours en contact avec l'appareil ou en raccordant à la terre la carcasse extérieure.

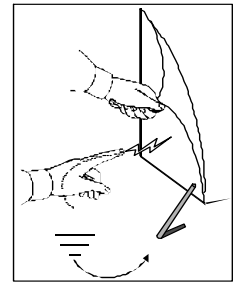

Extraire délicatement les clayettes en veillant à ne pas les endommager.

Nettoyer l'appareil et les clayettes comme décrit dans le chapitre "NETTOYAGE JOURNALIER". Après avoir nettoyé laisser la porte ouverte pendant au moins 72 heures avant de mettre l'appareil en marche.

Pour monter les clayettes procéder comme indiqué ci-après:

- En partant de la première clayette inférieure, prendre la clayette dans la partie centrale avec les deux mains.
- Enfiler les crochets en acier sur les anneaux des crémaillères en tenant la clayette légèrement inclinée vers le haut.

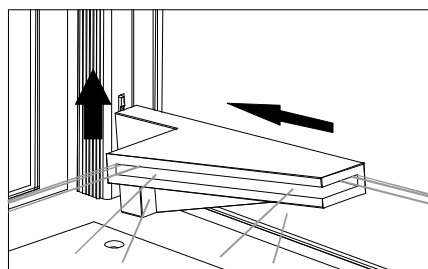
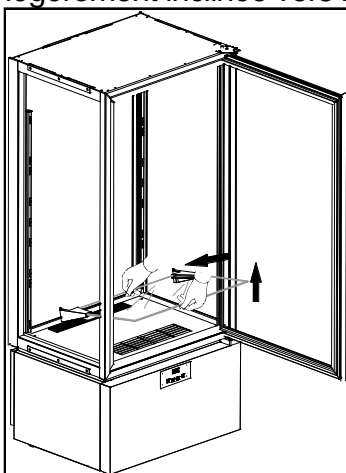

- Baisser la clayette en la ramenant en position horizontale et s'assurer que le crochet inférieur va s'introduire à fond sur l'anneau inférieur des crémaillères.

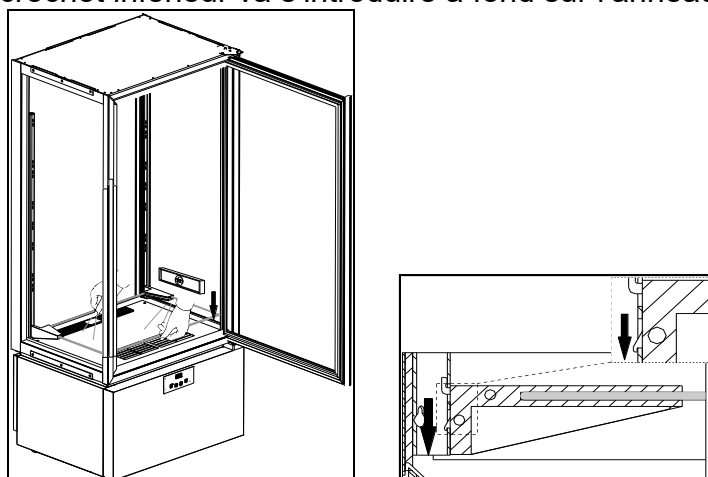

ATTENTION: le respect de ce point est très important pour garantir la stabilité nécessaire de la clayette.

- Pour décrocher la clayette suivre les indications précédentes à l'inverse.

Vérifier que la tension du réseau correspond à celle reportée sur la plaque des caractéristiques techniques de l'appareil.

Le fabricant conseille d'utiliser un circuit à usage exclusif pour l'appareil.

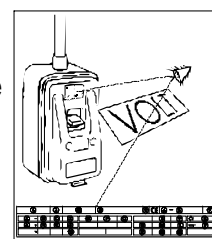

ATTENTION: est obligatoire d'installer avant l'appareil un interrupteur omnipolaire selon les normes courantes au pays où l'appareil est installé. Il est également recommandé d'installer un interrupteur différentiel.

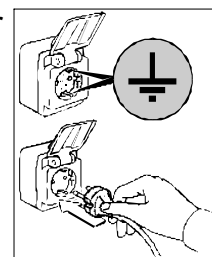

Branchez finalement la fiche dans la prise de courant.

A ce point les opérations de mise en oeuvre sont terminées.

NETTOYAGE ET ENTRETIEN GENERAL

Pour un rendement constant de l'appareil il est bon d'accomplir les opérations de nettoyage et d'entretien générales.

ATTENTION: Le nettoyage et l'entretien de l'installation réfrigérante et de la région des compresseurs nécessite de l'intervention d'un technicien spécialisé et autorisé, pour cette raison elle ne peut être effectuée par du personnel non qualifié.

Nettoyer soigneusement au moyen d'un aspirateur, un pinceau ou une brosse non-métallique le condensateur du groupe réfrigérant et l'évaporateur interne, après avoir enlevé les protections.

ATTENTION: Le condenseur nécessite des nettoyages réguliers tous les 30 jours ou dès que cela est nécessaire.

Un condenseur sale peut provoquer L'ANNULATION DE LA GARANTIE des pièces ainsi que des pannes de condenseur, des pertes de produit.

Avant de commencer les opérations, procédez comme ci-dessous:

- tournez l'interrupteur du réseau en position OFF;
- tirez la fiche de la prise et attendez le complet dégivrage de l'appareil.

Pour accéder au condensateur il faut enlever le tableau de commandes avant:

1. Extraire la console de commande en la saisissant par les cotés et en retirant les quatre chevilles de fixation.
2. retirer le filtre placé sur le condensateur.
3. nettoyer soigneusement le filtre avec un aspirateur
4. avec un aspirateur, un pinceau ou une brosse non métallique, nettoyer soigneusement le condensateur

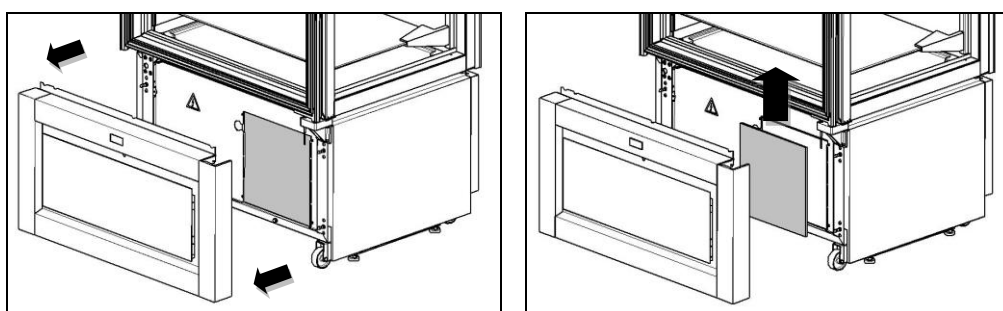

Remettre en position le filtre et remonter le tableau de bord en s'assurant de l'accrocher correctement au niveau des 4 pivots de fixation.

A ce point les opérations de nettoyage et entretien général sont terminées.

NETTOYAGE JOURNALIER

Pour garantir une hygiène et une conservation parfaite de l'appareil il est bon d'effectuer les opérations de nettoyage de manière périodique et/ou quotidienne.

Eviter d'utiliser des crèmes abrasives ou des pailles de fer en acier inox, acétone, trichloréthylène et ammoniac.

Utiliser seulement une solution d'eau et de bicarbonate.

En cas de présence de tâches d'aliments ou résidus sur la surface externe, rincer avec de l'eau et enlever avant que celles-ci ne puissent durcir.

Si les résidus sont déjà durcis utiliser une éponge douce trempée dans une solution d'eau et de bicarbonate.

Il est conseillé d'effectuer un cycle de nettoyage journalier de toutes les surfaces internes de l'appareil.

Nettoyer les clayettes et l'intérieur de l'appareil avec un chiffon légèrement imbibé.

Le sol autour et sous les armoires doit aussi être tenu propre et en parfaite hygiène. Lavez avec eau et savon ou du détergent neutre.

DÉMOLITION ET ÉLIMINATION DES DÉCHETS

STOCKAGE DES DÉCHETS

A la fin du cycle de vie du produit, éviter de jeter l'appareil dans l'environnement. Les portes devront être démontées avant la destruction de l'appareil.

Les déchets spéciaux peuvent être stockés provisoirement avant de les soumettre à un traitement et/ou stockage définitifs. Dans tous les cas, il est impératif d'observer les lois en vigueur pour la protection de l'environnement du pays de destination de l'appareil.

PROCÉDURE INHÉRENTE AUX OPÉRATIONS DE DÉMONTAGE DE L'APPAREIL

Étant donné qu'il existe à ce propos une législation différente dans chaque pays, il est impératif d'observer les contraintes imposées par les lois et les organismes relatifs du pays où aura lieu la destruction.

En règle générale, il faut consigner l'appareil à un centre spécialisé pour le collectage de la ferraille/démolition.

Démonter l'appareil en regroupant les composants en fonction de leur nature chimique. Se rappeler que le compresseur contient de l'huile lubrifiante et du fluide frigorigène qui peuvent être récupérés et réutilisés et que les composants de l'appareils sont des déchets spéciaux (pouvant toutefois être éliminés comme les ordures ménagères).

Rendre l'appareil inutilisable en retirant le câble d'alimentation et tout dispositif de verrouillage des compartiments pour que personne ne puisse s'y enfermer par mégarde.

DANS TOUS LES CAS, LE DÉMONTAGE DOIT ÊTRE EFFECTUÉ PAR UN PERSONNEL QUALIFIÉ.

SECURITE POUR L'ELIMINATION DES DECHETS D'EQUIPEMENTS ELECTRIQUES ET ELECTRONIQUES (DIRECTIVE DEEE 2002/96/CE)

Ne pas évacuer les matières polluantes dans l'atmosphère. Effectuer l'élimination dans le respect des lois en vigueur en la matière.

En référence à la Directive DEEE 2002/96/CE (déchets d'équipements électriques et électroniques), l'utilisateur, lorsqu'il veut éliminer les appareils, doit les transporter vers des points de collecte agréés, ou les remettre encore installés au vendeur lors d'un nouvel achat.

Tous les appareils qui doivent être éliminés conformément à la Directive DEEE 2002/96/CE, sont marqués d'un symbole spécial .

L'évacuation abusive des déchets d'équipements électriques et électroniques est passible de sanctions conformément aux lois en vigueur dans le territoire où l'infraction a été commise.

Les déchets des équipements électriques et électroniques peuvent contenir des substances dangereuses avec des effets potentiellement nocifs sur l'environnement et sur la santé des personnes. L'évacuation et l'élimination doivent être faites de façon correcte.

NOTES GENERALES A LA REMISE

A la remise, vérifiez que l'emballage soit intact et ne soit pas endommagé par le transport.

Après avoir déballé l'appareil, vérifiez que toutes les pièces ou composants sont présents et que les caractéristiques et l'état correspondent aux détails spécifiés dans votre commande.

Si ce n'est pas le cas, mettez-vous immédiatement en contact avec votre revendeur.

Nous vous félicitons pour votre excellent choix et nous espérons que vous pourrez utiliser au mieux nos appareils en suivant les indications et les précautions nécessaires contenues dans ce manuel.

Nous vous rappelons que toute reproduction du présent manuel est interdite et que grâce à une recherche continue d'innovations et de qualité technologique les caractéristiques ici reportées pourraient changer sans préavis.

TABLEAUX DE COMMANDE

L'appareil est équipé d'un ÉCRAN (A) placé dans la partie frontale inférieure et d'un CLAVIER DE COMMANDE (B) placé en dessous de celui-ci. Pour accéder au clavier, ouvrir la porte sur le tableau de bord.

De plus, l'appareil est équipé d'un CAPTEUR PIR (C) capable de relever la présence de personnes à proximité de l'appareil et de modifier automatiquement le niveau d'éclairage interne.

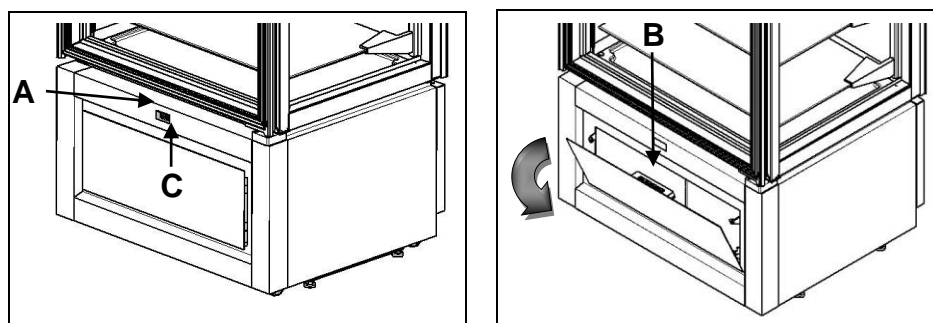

DISPLAY



POS	DESCRIPTION
1	ICÔNE COMPRESSEUR
2	ICÔNE DÉGIVRAGE
3	ICÔNE VENTILATEUR
4	ICÔNE HACCP
5	ICÔNE °C
6	ICÔNE °F
7	ICÔNE LUMIERE
8	ICÔNE ON / OFF
9	Touche ON/STAND-BY
10	Touche ENTER
11	Touche DOWN
12	Touche UP
13	Touche DEFROST
14	Touche LUMIERE

CLAVIER

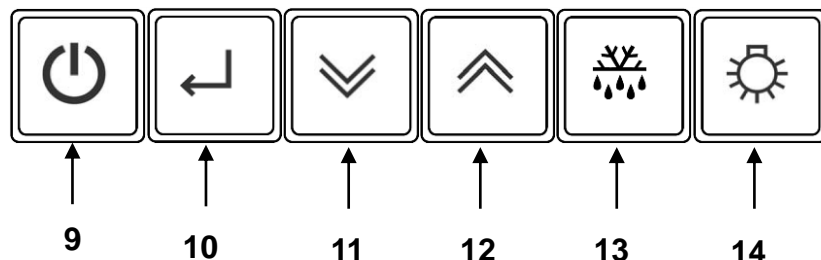

Touche ON/STAND-BY

Appuyée avec instrument en stand-by [sur le display apparaît **Sby**] le contrôleur s'allume.

Appuyée pendant 3 secondes et relâchée dès l'apparition sur le display de l'étiquette [**Sby**], porte l'appareil en stand-by.











Touche ENTER

Appuyée et relâchée permet de vérifier/modifier le set point de température de l'appareil; pendant les opérations susmentionnées le rétroéclairage clignote.



Confirmer la valeur numérique réglée lors de la configuration des paramètres.

Confirmer la sélection d'un paramètre ou d'une fonction.

Avec une carte en veille, en tenant appuyé en continu pendant 10 secondes, il est possible de sélectionner la carte des paramètres, après avoir inséré un mot de passe.

 	<p><u>Touches UP et DOWN</u> Permettent d'augmenter ou de diminuer la valeur du paramètre à modifier (le rétroéclairage clignote pendant ces opérations).</p> <p>Si on appuie et on relâche ils permettent d'afficher les températures minimum et maximum enregistrées (si disponibles) et éventuellement les alarmes actives.</p> <p>Si on appuie sur la touche  pendant plus de 3 secondes on peut modifier le réglage de l'humidité dans la cellule.</p> <p>Si on appuie sur ces boutons en même temps pendant plus de 3 secondes ils permettent de sélectionner la fonction de verrouillage du clavier ou l'entrée en configuration des paramètres par la confirmation de la touche .</p>
	<p><u>Touche DEFROST</u> Si on appuie sur cette touche pendant plus de 3 secondes elle active/désactive le dégivrage manuel.</p>
	<p><u>Touche LUMIERE</u> En appuyant et en relâchant la touche on peut activer ou désactiver l'éclairage interne de l'appareil.</p> <p>La pression prolongée permet de régler en séquence une tonalité différente d'éclairage, selon 4 tonalités prédéfinies.</p>
	<p><u>ICÔNE COMPRESSEUR</u> <i>Led allumé: compresseur activé</i> <i>Led clignotant: retard activation compresseur</i></p>
	<p><u>ICÔNE DÉGIVRAGE</u> <i>Led allumé: dégivrage en cours</i> <i>Led clignotant: retard activation dégivrage ou égouttement en cours</i></p>
	<p><u>ICÔNE VENTILATEUR</u> <i>Led allumé: ventilateurs cellule activés</i> <i>Led clignotant: retard activation ventilateurs</i></p>
<p>HACCP</p>	<p><u>ICÔNE HACCP</u> <i>Led allumé: alarme en mémoire</i> <i>Led clignotant: alarme en cours</i></p>
<p>°C °F</p>	<p><u>ICÔNES °C / °F</u> <i>Led °C allumé: Valeurs visualisées en Celsius</i> <i>Led °F allumé: Valeurs visualisées en Fahareheit</i></p>
<p>AUX</p>	<p><u>ICÔNE AUX</u> <i>Led allumé: éclairage éteint</i> <i>Led éteint: éclairage éteint</i></p>
	<p><u>ICÔNE ON / OFF</u> <i>Led allumé: appareil en Stand-by</i> <i>Led éteint: appareil sur ON</i></p>

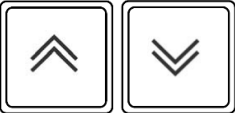
RÉGLAGE / MODIFICATION DU SET POINT DE TEMPÉRATURE

	Appuyer et relâcher la touche <u>enter</u> . le display affiche le set point courant pendant 5 secondes en modalité clignotante. Écoulé ce temps le display retourne à indiquer la température dans la chambre
	Pendant le clignotement du display utiliser touches <u>up</u> et <u>down</u> pour augmenter ou diminuer le set point de température désiré
	Appuyer à nouveau sur la touche <u>enter</u> pour confirmer la nouvelle consigne: l'acquisition de la nouvelle valeur est signalée par l'émission sonore de 3 bips brefs consécutifs. L'écran revient à l'affichage de la température dans la cellule.

FONCTIONS SMART – Fonctionnalité à accès rapide



Dégivrage manuel forcé



	Appuyer sur la touche <u>defrost</u> pendant plus de 3 secondes pour accéder à la fonction de dégivrage manuel. Lorsque le dégivrage est en cours appuyer à nouveau sur la touche pendant plus de 3 secondes pour terminer la phase de defrost.
--	--

Modicifation de l'humidité relative +2°C/+10°C et -22°C/+5°C



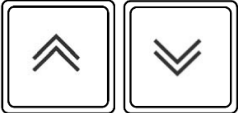

	Appuyer sur la touche <u>down</u> pendant plus de 3 secondes pour modifier le pourcentage d'humidité relative dans la cellule. Au label temporaire clignotant de confirmation [F_C] correspond une plus faible humidité relative (ventilateurs parallèles au compresseur). Au label temporaire clignotant de confirmation [F__] correspond une plus grande humidité relative (ventilateurs indépendants). L'inscription clignotante temporaire de confirmation [FtE] correspond à l'humidité relative prévue par le constructeur.
---	--

Modicifation de l'humidité relative +14°C/+16°C

	Appuyer et relâcher la touche <u>enter</u> . le display affiche le set point courant pendant 5 secondes en modalité clignotante. Écoulé ce temps le display retourne à indiquer la température dans la chambre.
	Appuyer à nouveau sur la touche <u>enter</u> . Le display affiche le set point humidité pendant 5 secondes en modalité clignotante. Écoulé ce temps le display retourne à indiquer la température dans la chambre. <i>Pendant le réglage du setpoint humidité, l'icône °C ou °F de l'écran est éteinte.</i>

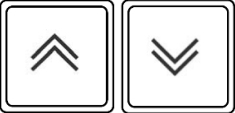
	<p>Pendant le clignotement du display utiliser touches <u>up</u> et <u>down</u> pour augmenter ou diminuer le set point de humidité désiré.</p>
	<p>Appuyer à nouveau sur la touche <u>enter</u> pour confirmer la nouvelle consigne: l'acquisition de la nouvelle valeur est signalée par l'émission sonore de 3 bips brefs consécutifs.</p>

BLOCAGE CLAVIER

	<p>Appuyer simultanément sur les touches <u>up</u> et <u>down</u> pendant plus de 3 secondes.</p>
	<p>Le label s'affiche [Loc].</p> <p>Appuyer sur la touche <u>enter</u> pour confirmer le choix et activer la fonction.</p> <p><i>Au bout de 30 secondes on sort de cette fonction si celle-ci n'est pas confirmée.</i></p> <p><i>Pour débloquer le clavier il faut appuyer simultanément sur les touches   pendant plus de 3 secondes: la confirmation de cette opération apparait sur l'écran avec [UnL] qui clignote accompagné de 3 bips brefs du buzzer.</i></p> <p><i>Tout de suite après l'écran revient à l'affichage de la température dans la cellule.</i></p> <p><i>Quand le clavier est verrouillé, en appuyant sur n'importe quelle touche, l'instrument émet un bip long et signale sur l'écran le label [Loc].</i></p>

GESTION DE L'ÉCLAIRAGE







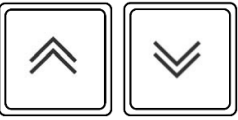
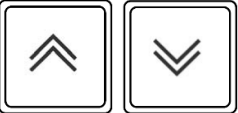

	<p>Pour allumer ou éteindre l'éclairage interne de l'appareil, appuyer et relâcher la touche lumière. L'opération peut également être exécutée avec l'appareil en veille.</p> <p>Avec les lumières allumées, la pression prolongée de la touche permet de modifier la tonalité de l'éclairage.</p> <p>Il est possible de choisir en séquence parmi 4 tonalités différentes :</p> <ul style="list-style-type: none"> - lumière froide (6 000 K), - lumière intermédiaire 1 (5 000 K), - lumière intermédiaire 2 (4 000 K), - lumière chaude (3 000 K). <p>La sélection effectuée reste en mémoire, même après l'arrêt et le rallumage de l'appareil.</p>
---	--

L'**intensité** de l'éclairage du compartiment interne est gérée automatiquement par la carte électronique en fonction du signal provenant du capteur de proximité PIR. Le flux lumineux est plus intense lorsque le capteur relève des personnes à proximité de l'appareil. L'intensité de l'éclairage se réduit automatiquement une fois un certain temps écoulé sans que le capteur ne relève de mouvement à proximité de l'appareil.

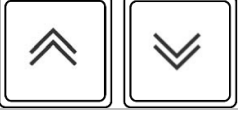
Il est possible de désactiver le capteur PIR ou de modifier le temps de permanence à l'intensité maximale lumineuse après l'activation de celui-ci, en entrant dans la modification de la configuration des paramètres. Avec le capteur PIR désactivé, l'éclairage s'avère toujours réglé sur l'intensité maximale.

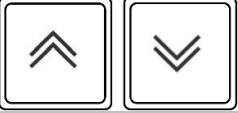





CONFIGURATION PARAMÈTRES

Informations réservées uniquement au personnel spécialisé.

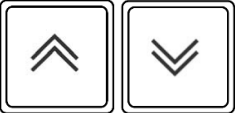
	<p>Appuyer simultanément sur les touches <u>up</u> et <u>down</u> pendant plus de 3 secondes.</p> <p>Le label [Loc] s'affiche en clignotant</p>
	<p>Utiliser les touches <u>up</u> et <u>down</u> pour afficher la fonction [PAr].</p>
	<p>Appuyer sur la touche <u>enter</u> pour entrer dans la modalité configuration paramètres. <i>Au bout de 30 secondes on sort de cette fonction si celle-ci n'est pas confirmée.</i></p> <p>Mot de passe d'accès requis. Le display se prédispose pour le réglage du mot de passe en affichant [00]</p>
	<p>Utiliser les touches <u>up</u> et <u>down</u> pour sélectionner le mot de passe "-17"</p>
	<p>Appuyer sur la touche <u>enter</u> pour confirmer le choix.</p> <p>Si le mot de passe introduit est correct le premier paramètre de la liste de configuration sera affiché.</p>
	<p>Utiliser les touches <u>up</u> et <u>down</u> pour défiler tous les paramètres du contrôleur</p>
	<p>Appuyer sur la touche <u>enter</u> pour confirmer le choix. La valeur courante du paramètre sélectionné s'affiche en clignotant.</p>
	<p>Utiliser les touches <u>up</u> et <u>down</u> pour sélectionner la nouvelle valeur du paramètre</p>
	<p>Appuyer sur la touche <u>enter</u> pour confirmer le choix</p>

CONFIGURATION PARAMÈTRES USAGER - LECTURE SONDE

	<p>Appuyer simultanément sur les touches <u>up</u> et <u>down</u> pendant plus de 3 secondes.</p> <p>Le label [Loc] s'affiche en clignotant</p>
---	--

	Utiliser les touches <u>up</u> et <u>down</u> pour faire défiler les lectures des sondes et les paramètres utilisateur.
	Appuyer sur la touche <u>enter</u> pour confirmer le choix et entrer dans la modalité de lecture des sondes ou de modification du paramètre.
	<p>La valeur courante est affichée en modalité clignotante.</p> <p>Utiliser les touches   pour sélectionner la nouvelle valeur uniquement dans le cas des paramètres.</p>
	Appuyer sur la touche <u>enter</u> pour sortir de la lecture des sondes ou confirmer le choix de la nouvelle valeur du paramètre, le réglage ne clignote plus.

RESTAURATION PARAMÈTRES D'USINE

	<p>À l'allumage l'instrument exécutera une phase de "LAMPTEST".</p> <p>Une fenêtre temporelle de 60 secondes s'ouvre. Pendant ce temps, en mettant la machine en veille et en appuyant ensuite pendant 10 secondes sur la touche <u>up</u>, l'étiquette [rLd] s'affiche sur l'écran. Appuyer pendant deux secondes sur la touche <u>enter</u> : la carte de restauration est chargée et le bipeur émet 3 bips consécutifs. À ce moment, l'étiquette [rLd] disparaît et la machine revient régulièrement en veille.</p>
--	---

ALARMES

APPAREIL AVEC SONDES CASSEES PENDANT LA CONSERVATION

Erreur sonde chambre

Au cas où la sonde de la chambre résulterait cassée ou si le branchement relatif résultait interrompu, le display affichera l'étiquette [E0].

Le compresseur continue à fonctionner en phase de conservation d'après les valeurs attribuées aux paramètres "C5" et "C6".

Le ventilateur évaporateur continue de fonctionner en parallèle avec le compresseur.

Erreur sonde évaporateur (seulement sur appareils -22°C/+5°C)

Au cas où la sonde évaporateur résulterait cassée ou si le branchement relatif résultait interrompu, le display affichera l'étiquette [E1].

Le ventilateur interne fonctionnera d'après la valeur attribuée au paramètre "F0"
Avec F0 = 2, en fonction des paramètres C4 et C5 avec le compresseur.

Erreur sonde condensateur

Au cas où la sonde condensateur résulterait cassée ou si le branchement relatif résultait interrompu, le display affichera l'étiquette [E2].

Le ventilateur condensateur continue de fonctionner en parallèle au compresseur avec un retard lors de l'arrêt si $F12 > 0$ et dans tous les cas sans prendre en considération la température sur le condensateur.

Remarque: si plusieurs sondes sont cassées ou interrompues, l'écran affichera en séquence les étiquettes correspondante.

Erreur sonde d'humidité (seulement sur appareils +14°C/+16°C)

Si la sonde d'humidité est cassée ou si son raccordement est interrompu le label [E5] s'affiche sur l'écran, le contrôle humidostat est automatiquement désactivé.

APPAREIL AVEC SONDES CASSEES PENDANT LE DEGIVRAGE

Erreur sonde chambre

Si la sonde de la chambre est cassée ou si son branchement est coupé pendant la phase de dégivrage celle-ci se termine normalement.

Sur le display s'affiche alternativement la chaîne réglée avec le paramètre "d6" et le label [E0].

Erreur sonde évaporateur

Si la sonde évaporateur/décongélation est cassée ou si le branchement relatif s'avère interrompu, la phase de dégivrage se termine par un timeout.

Le **ventilateur évaporateur** continuera de fonctionner selon la valeur attribuée au paramètre "F2", mais dans tous les cas tenir compte de la température du paquet évaporant.

Les temps d'égouttage *d7" et de retard d'activation du ventilateur interne "F3" sont dans tous les cas respectés.

L'écran affiche de manière alternée la bande réglée avec le paramètre "d6" et l'étiquette [E1].

Erreur sonde condensateur

Au cas où la sonde condensateur résulterait cassée ou si le branchement relatif résulterait interrompu, le display affichera l'étiquette [E2].

Le ventilateur condensateur continue de fonctionner en parallèle au compresseur avec un retard lors de l'arrêt si $F12 > 0$ et dans tous les cas sans prendre en considération la température sur le condensateur.

Remarque: si plusieurs sondes sont cassées ou interrompues, l'écran affichera en séquence les étiquettes correspondante.

ALARME DE TEMPÉRATURE ÉLEVÉE EN COURS



Si la température dans la cellule résulte être supérieure au set point réglé, le display affiche l'étiquette [AH] alternée à la température critique rejointe. Le buzzer aussi est activé.

En appuyant sur la touche up avec l'alarme encore active, il est possible de visualiser la durée de l'événement d'alarme.

Le buzzer peut être arrêté en appuyant sur la touche 

La signalisation visuelle de l'alarme persiste jusqu'au moment où la température critique revient à la norme.





ALARME TEMPÉRATURE BASSE EN COURS

	<p>Si la température dans la cellule résulte inférieure au set point réglé, le display affichera l'étiquette [AL] alternée à la température critique rejointe. Le buzzer aussi est activé.</p> <p>En appuyant sur la touche <u>down</u> avec l'alarme encore active, il est possible de visualiser la durée de l'événement d'alarme.</p>
---	---

Le buzzer peut être arrêté en appuyant sur la touche 

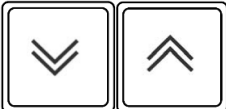
La signalisation visuelle de l'alarme persiste jusqu'au moment où la température critique revient à la norme.

ALARMES DE TEMPÉRATURE BASSE ET ÉLEVÉE ENREGISTRÉES

<p>HACCP</p>	<p>L'icône HACCP allumée fixe permet de comprendre si une alarme de haute [AH] ou de basse température [AL] s'est produite.</p>
	<p>En appuyant simultanément sur les touches Up et Down pendant plus de 3 secondes, puis sur <u>up</u> ou <u>down</u>, on accède à la liste des alarmes enregistrées Alr, dont celles de haute et basse température.</p> <p><i>Remarque : L'entrée Alr est présente dans les menus SMART uniquement en cas d'icône HACCP allumée fixe sur l'écran (clignotante, en cas d'une alarme en cours à la suite d'un autre événement déjà survenu).</i></p>
	<p>En appuyant sur la touche <u>enter</u>, on visualise le premier événement d'alarme enregistré.</p> <p><i>Remarque: une bande alphanumérique dans laquelle les 2 premiers caractères identifient la typologie d'alarme et le dernier caractère définit, à l'aide d'un numéro de 0 à 9, la position temporelle attribuée à l'événement dans la liste d'alarmes.</i></p> <p><i>Le chiffre le plus bas (0) fait référence à l'alarme plus récente.</i></p> <p><i>Les alarmes de haute et de basse sont identifiées par les lettres AH et AL</i></p>
	<p>Faire défiler la liste des événements avec la touche <u>up</u> et en prenant en considération ceux qui commencent par AH ou AL.</p>
	<p>En correspondance de chacun d'entre eux, en appuyant sur la touche <u>enter</u>, on visualise de manière dynamique sur l'écran les informations relatives à la température critique enregistrée, la date/heure d'enregistrement d'alarme et par la suite la durée de l'événement, exprimée en heures et minutes. Une fois le défilement des données terminé, on visualise de nouveau sur l'écran, l'événement d'alarme pris en compte.</p> <p><i>Remarque : en cas de présence à bord du module rtc (Hr0 = 0, real time clock absent), les informations relatives à la date/heure sont absentes.</i></p>
	<p>En appuyant sur la touche <u>up</u>, il est possible de faire défiler les autres événements d'alarme</p>



En appuyant sur la touche enter face à un événement supplémentaire d'alarme AH ou AL, on peut en visualiser les informations

*Remarque : ne pouvant enregistrer en mémoire que jusqu'à un maximum de 10 événements, les événements supplémentaires effaceront les moins récents.
Le reset de la LED HACCP à sa normalité (éteint) est possible uniquement après avoir visualisé toutes les nouvelles alarmes qui se sont vérifiées.
Il est possible de sortir de la visualisation des alarmes en appuyant plusieurs fois 2 fois sur la touche ON/stand-by.*

*Si une alarme de température élevée est active le compresseur continue à fonctionner ; si une alarme de température basse est active le compresseur s'arrête.
! Si la carte est mise en stand-by les températures minimales et maximales enregistrées à set point rejoint ainsi que les alarmes éventuelles seront perdues.*

ALARMES BLACK EN COURS

Si au rallumage de la carte après une panne d'électricité, la température est supérieure à la valeur $[\text{SetPoint} + r0 + A2]$, une fois passé le temps A10, une alarme de panne d'électricité s'active pour absence d'alimentation.

Sur l'écran, l'événement anormal est signalé en alternant la température de cellule réelle avec l'étiquette BLO.

Le bipleur est activé:

> de manière intermittente pendant le temps réglé avec le paramètre A5, si le paramètre $u9 = 1$;

> toujours, pendant toute la durée de l'alarme si $A5 = 0$.



En appuyant sur la touche enter la première fois, le bipleur s'éteint.



En appuyant de nouveau dessus, on visualise la température maximale de compartiment enregistré.



En appuyant de nouveau dessus, on restaure l'alarme: l'écran affiche de nouveau la température réelle de cellule.

ALARME DE PANNE D'ÉLECTRICITÉ ENREGISTRÉE

L'alarme de panne d'électricité enregistrée est rendue évident pas l'allumage fixe sur l'écran de la LED HACCP.

Une l'alarme résolue, il est dans tous les cas possible d'en visualiser les détails.

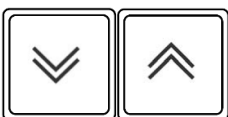

En appuyant simultanément sur les touches up et down pendant plus de 3 secondes, puis sur Up ou Down, on accède à la liste des alarmes enregistrées Alr, dont celles de panne d'électricité identifiées par les initiales bL.



	<i>Remarque: L'entrée Alr est présente dans les menus SMART uniquement en cas d'icône HACCP allumée fixe sur l'écran (clignotante, en cas d'une alarme en cours à la suite d'un autre événement déjà survenu).</i>
	En appuyant sur la touche <u>enter</u> , l'écran affiche la température maximale de compartiment atteinte pendant la panne.

Remarque: ne pouvant enregistrer en mémoire que jusqu'à un maximum de 10 événements, les événements supplémentaires effaceront les moins récents. Le reset de la LED HACCP à sa normalité (éteint) est possible uniquement après avoir visualisé toutes les nouvelles alarmes qui se sont vérifiées. Il est possible de sortir de la visualisation des alarmes en appuyant plusieurs fois 2 fois sur la touche ON/stand-by.

ALLARME SIGNALANT UNE PORTE OUVERTE

Au cas de la alarme porte ouverte l'écran affiche le label [dA] alterné avec l'affichage courant tandis que le buzzer signale l'évènement de manière sonore avec un bip d'une durée de cinq secondes répété toutes les 10.

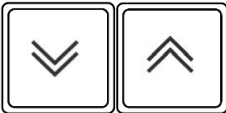
L'alarme se remet à zéro à la fermeture de la porte et est enregistrée en mémoire (icône HACCP allumée fixe).

	En appuyant simultanément sur les touches <u>up</u> et <u>down</u> pendant plus de 3 secondes, puis sur <u>up</u> ou <u>down</u> , on accède à la liste des alarmes enregistrées Alr, dont celles de panne d'électricité identifiées par les initiales.
	<i>Remarque: L'entrée Alr est présente dans les menus SMART uniquement en cas d'icône HACCP allumée fixe sur l'écran (clignotante, en cas d'une alarme en cours à la suite d'un autre événement déjà survenu)</i>
	En appuyant sur la touche <u>enter</u> , l'écran affiche la température maximale de compartiment atteinte pendant l'ouverture de la porte.

Remarque: ne pouvant enregistrer en mémoire que jusqu'à un maximum de 10 événements, les événements supplémentaires effaceront les moins récents. Le reset de la LED HACCP à sa normalité (éteint) est possible uniquement après avoir visualisé toutes les nouvelles alarmes qui se sont vérifiées. Il est possible de sortir de la visualisation des alarmes en appuyant plusieurs fois 2 fois sur la touche ON/stand-by.

ALLARME TEMPÉRATURE DE CONDENSATION ÉLEVÉE

Au cas où la température de condensation résulterait trop élevée à cause du condensateur sale, le display affichera l'étiquette [HtC] alternée à la température de la cellule. Le buzzer aussi est activé.

Le buzzer peut être arrêté en appuyant sur la touche .

La signalisation visuelle de l'alarme persistera jusqu'à ce que la température de condensation revienne dans la norme.

ALARME DE CONDENSATEUR SALE

Si la température de condensation s'avère élevée, à cause du condensateur **très** sale, l'écran affiche l'inscription [dCA] alternée à la température de la cellule. Le buzzer aussi est activé.

Le buzzer peut être arrêté en appuyant sur la touche .

La signalisation visuelle de l'alarme persistera jusqu'à ce que la température de condensation revienne dans la norme.

En parallèle, le point de réglage de travail de l'appareil se modifie automatiquement pour préserver l'intégrité de l'installation.

Le nouveau réglage reste jusqu'à ce que la température de condensation rentre dans la norme.

ALARME PRESSION ÉLEVÉE

Si une pression de l'installation frigorifique inférieure aux valeurs limites devait être relevée, à cause d'un évaporateur extrêmement non condensé ou du ventilateur évaporateur en panne, l'écran visualise l'étiquette [HP] alternée à la température de la cellule. Le buzzer aussi est activé.

Le buzzer peut être arrêté en appuyant sur la touche .

Pendant cet événement toutes les sorties à relais seront désactivées sauf celle étant relative au ventilateur condensateur.

La signalisation reste affichée à l'écran jusqu'à ce que la température de condensation rentre dans la norme, donnant lieu à une restauration automatique de l'installation.

Si le numéro des événements HP atteint la valeur numérique maximale acceptée, pour la restauration de la machine il faut procéder manuellement en mettant la carte en veille.

! Si la cause ayant déclenchée l'alarme persiste à l'allumage successif, la signalisation [HP] sera répétée à nouveau.

Si la sonde condensateur est cassée ou que son branchement est interrompu, le bloc du réglage une fois le numéro limite des événements HP atteint n'est pas activé.

ALARME DE BASSE TEMPÉRATURE D'ÉVAPORATION (seulement sur appareils -22°C/+5°C)

Si la température d'évaporation s'avère trop basse, à cause de l'évaporateur empaqueté, l'écran affiche l'inscription [LtE] alternée à la température de la cellule. Le buzzer aussi est activé.

Le buzzer peut être arrêté en appuyant sur la touche .

La signalisation visuelle de l'alarme reste jusqu'à ce que la température d'évaporation rentre dans la norme.

Si cela ne devait pas se produire, la machine exécute un dégivrage automatique.

ALARME DE BASSE PRESSION (seulement sur appareils -22°C/+5°C)

Si une pression de l'installation frigorifique inférieure aux valeurs limites devait être relevée, à cause d'un évaporateur extrêmement non condensé ou du ventilateur évaporateur en panne, l'écran visualise l'étiquette [LP] alternée à la température de la cellule. Le buzzer aussi est activé.

Le buzzer peut être arrêté en appuyant sur la touche .

Pendant cet événement toutes les sorties relais sont désactivées sauf celle du ventilateur évaporateur.

La signalisation reste affichée à l'écran jusqu'à ce que la température de condensation rentre dans la norme, donnant lieu à une restauration automatique de l'installation.

Si le numéro des événements LP atteint la valeur numérique maximale acceptée, pour la restauration de la machine il faut procéder manuellement en mettant la carte en veille.

! Si la cause ayant déclenchée l'alarme persiste à l'allumage successif, la signalisation [LP] sera répétée à nouveau.

Si la sonde évaporateur est cassée ou que son branchement est interrompu, le bloc du réglage une fois le numéro limite des événements LP atteint n'est pas activé.

ALARME DE FIN DE DÉGIVRAGE TERMINÉ POUR TIMEOUT (seulement sur appareil -22°C/+5°C)

Le dégivrage est terminé lorsque la sonde évaporateur atteint la valeur préfixée.

Si la valeur n'est pas atteinte pendant la durée maximale de dégivrage, le label [tod] en alternance avec la température de la cellule s'affiche à l'écran. Le buzzer aussi est activé.

Le buzzer peut être arrêté en appuyant sur la touche .

La pression suivante de la touche  restaure l'alarme; l'écran revient à la visualisation en cours.

DÉGIVRAGE

Le dégivrage peut être de type **manuel** ou de type **automatique**.

Dégivrage manuel

Modèles +2°C / +10°C, -22°C / +5°C, +14°C / +16°C)



Appuyer sur la touche **defrost** pendant 4 secondes pour activer immédiatement le cycle de dégivrage.
Au cours du dégivrage, l'écran indique la température de la cellule bloquée à l'instant précédant l'activation du dégivrage.

Il est possible de terminer manuellement le dégivrage en appuyant de nouveau pendant 4 secondes le bouton : la désactivation terminée est signalée par une inscription clignotante sur l'écran [ndF]

Modèles -25°C / -15°C

Pour les modèles -25°C / -15°C, le dégivrage doit être effectué par l'utilisateur lorsqu'il remarque une importante couche de givre sur les étagères. Pour dégivrer l'appareil, l'éteindre en mettant la carte en mode stand-by, ouvrir la porte et retirer les produits. Retirer le bouchon sur le fond et attendre que tout le givre ait fondu. À l'aide d'une éponge, diriger l'eau présente sur le fond dans le trou de vidange. Nettoyer avec un chiffon sec les surfaces internes de l'appareil et replacer le bouchon sur le fond.

Dégivrage automatique

Le dégivrage automatique démarre pendant la phase de conservation et est commandé par les configurations de la fiche.

Il est possible de terminer manuellement le dégivrage en appuyant pendant 4 secondes sur la touche up : la désactivation est signalée en modalité clignotante sur l'écran du label [ndF].

Sur les appareils +14°C / +16°C et -25°C / -15°C il n'y a pas de dégivrages automatiques.

ARRET

Appuyée  pendant 3 secondes et relâchée dès l'apparition sur le display de l'étiquette [Sby], porte l'appareil en stand-by.

ATTENTION: le bouton  n'isole pas l'appareil du courant électrique.

Tournez l'interrupteur du réseau en position OFF.

Pour isoler l'appareil de la tension électrique enlever la fiche de la prise.

IRREGULARITES DE FONCTIONNEMENT

En cas de fonctionnement irrégulier, avant d'appeler le service après-vente des environs, vérifiez que:

- La touche  est allumé et le courant est présent;
- la valeur de la température établie est celle désirée;
- la porte soit parfaitement fermée;
- l'appareil n'est pas placé au voisinage de sources de chaleur;
- le condensateur est propre et le ventilateur fonctionne régulièrement;
- une quantité excessive de givre ne couvre pas la plaque évaporante.

Si ces contrôles résultent négatifs, s'adresser au service d'assistance le plus proche, en fournissant les indications sur le modèle, le numéro de série et d'immatriculation

estampillés sur la plaquette des caractéristiques, posée sur le tableau de bord de l'appareil.

INTERRUPTIONS D'USAGE

En cas d'inactivité prolongée de l'appareil et pour le garder dans les meilleures conditions agir comme suit:

- portez l'interrupteur du courant en position OFF.
- enlevez la fiche de la prise.
- vider l'appareil et le nettoyer comme décrit au chapitre "NETTOYAGE".
- laisser la porte de l'appareil entrouverte pour éviter la formation de mauvaises odeurs.

PROBLEMES DE FONCTIONNEMENT

Considéré que bien souvent les problèmes de fonctionnement qui se vérifient sont causés banalement, ils peuvent être solutionnés la plupart du temps sans l'intervention d'un technicien spécialisé. Par conséquent, avant de contacter le service d'assistance technique, faire les contrôles suivants:

PROBLEME	CAUSES POSSIBLES
L'appareil ne s'allume pas	Contrôler que la fiche soit introduite correctement dans la prise de courant
	Contrôler qu'il n'y ait pas de coupure de courant
La température intérieure est trop élevée	Vérifier la régulation de la carte électronique
	Vérifier que l'appareil ne subisse pas l'influence d'une source de chaleur
	Vérifier que la porte se ferme correctement
L'appareil est trop bruyant	Vérifier la mise à niveau de l'appareil. Une position non horizontale peut être à l'origine de vibrations
	Vérifier que le contact de l'appareil avec quelque objet ou autre appareil ne provoque pas de vibrations
Sur l'appareil se forme de la vapeur d'eau condensée	L'humidité est très élevée
	La porte ne s'est pas bien fermée

Si en dépit de ces contrôles le problème persiste, s'adresser au service d'assistance technique et signaler:

- la nature du problème
- le modèle et le numéro de matricule de l'appareil que l'on peut relever sur la plaque des caractéristiques électriques, placée sur le tableau de bord de l'appareil.

FICHE TECHNIQUE DU REFRIGERANT

R290

GWP = 3

ODP = 0

❖ Identification des dangers

Gaz liquéfié – Extrêmement inflammable

❖ Mesures d'urgence• *Inhalation:*

En haute concentration peut causer une asphyxie. Les symptômes peuvent inclure une perte de mobilité et/ou de connaissance. Les victimes peuvent ne pas se rendre compte de l'asphyxie. Peut avoir un effet narcotique en basse concentration. Les symptômes peuvent inclure des vertiges, des maux de tête, des nausées et des pertes de coordination. Déplacer la victime en zone non contaminée en portant l'appareil respiratoire autonome. Maintenir le patient étendu et au chaud. Appeler un médecin. Procéder à la respiration artificielle en cas d'arrêt de la respiration..

• *Contact avec la peau et avec les yeux:*

En cas de fuite, laver avec de l'eau pendant au moins 15 minutes

• *Ingestion:*

Voie d'exposition peu probable

❖ Informations écologiques

On ne connaît pas de dommages sur l'environnement provoqués par ce produit

SCHÉMA ÉLECTRIQUE

Le schéma électrique est indiqué sur la dernière page du livret des instructions.

Pos	DESCRIPTION	Pos	DESCRIPTION
1	COMPRESSEUR	70	ELECTROSOUPAPE REFOULEMENT FROID
2	VENTILATEUR COMPRESSEUR	70A	ELECTROSOUPAPE REFOULEMENT CHAUD
3	PLAQUE A BORNES GENERALE	76	MICRO MAGNETIQUE
8	FICHE	103	SONDE D'HUMIDITE
9	VENTILATEUR EVAPORATEUR	119	CARTE ELECTRONIQUE VITRINE TN
12	ELECTROSOUPAPE	120	CARTE ELECTRONIQUE VITRINE BT
20	RESISTANCE ANTICONDENSATION PORTE	121	ALIMENTEUR SWITCHING LED
20A	RESISTANCE ANTICONDENSATION VITRE LATER.	122	LAMPES LED
20B	RESISTANCE ANTICONDENSATION VITRE LATER.	122A	LAMPES LED TOP
20C	RESISTANCE ANTICONDENSATION VITRE POSTER.	125	CARTE ELECTRONIQUE VITRINE PRALINAGE
20D	RESISTANCE ANTICONDENSATION PROFILS	126	CARTE ECRAN TOUCHES CAPACITIVES
22	RESISTANCE FOND BASSINES	135	CARTE CLAVIER
22A	RESISTANCE TUYAU D'EVACUATION	136	VARIATEUR LAMPES LED
44	RELAIS COMPRESSEUR	137	CARTE D'AFFICHAGE
69	BORNE MISE A LA TERRE	138	CAPTEUR PIR

INHALT

SICHERHEITSINFORMATIONEN	4
SICHERHEITS VORSCHRIFTEN	4
BESCHREIBUNG.....	6
IDENTIFIKATIONS ETIKETTE	7
ENERGY LABEL.....	8
TECHNISCHE EIGENSCHAFTEN.....	8
ABMESSUNGEN	9
EINRICHTUNG.....	10
REINIGUNG UND ALLGEMEINE WARTUNG.....	13
TGLICHE REINIGUNG.....	14
ENTSORGUNG	15
ALLGEMEINE MERKMALE BEI DER ABLIEFERUNG	16
SCHALTТАFELN	17
BELEUCHTUNGSVERWALTUNG	20
KONFIGURATION DER PARAMETER	21
ALARME	22
ABTAUUNG	28
ANHALTEN	29
BETRIEB SONOMALIEN.....	29
BETRIEB UNTERBRECHUNGEN	29
BETRIEBSSTÖRUNGEN.....	30
TECHNISCHES DATENBLATT FÜR KÜHLMITTEL.....	30
ELEKTROSCHEMA.....	31

SICHERHEITSINFORMATIONEN

WARNUNG: Dieses Gerät enthält tige kohlenwasserstoff kältemittel (R290).

GEFAHR: Feuer oder explosionsgefahr. Brennbares kältemittel in gebrauch. Benutzen sie keine gegenstände für die enteisung des kühlschranks. Kältemittelleitungen dürfen nicht angestochen werden.

GEFAHR: Feuer oder explosionsgefahr. Brennbares kältemittel in gebrauch. Reparatur nur durch fachpersonal. Kältemittelleitungen dürfen nicht angestochen werden.

ACHTUNG: Feuer oder explosionsgefahr. Brennbares kältemittel in gebrauch. Beachten sie reparaturanleitung/benutzerhinweise vor serviceeinsatz. Alle sicherheitsvorkehrungen müssen befolgt werden.

ACHTUNG: Feuer oder explosionsgefahr. Ordnungsgemässe entsorgung nur gemäss vorschritt. Brennbares kältemittel in gebrauch.

ACHTUNG: Feuer oder explosionsgefahr bei anstecken der kältemittelleitungen. Befolgen sie die anweisungen genau. Brennbares kältemittel in gebrauch.

ACHTUNG: Nicht blockieren. Alle lüftungsschlitze müssen freibleiben wenn das gerät umbaut oder eingebaut ist.

ACHTUNG: explosive Stoffe wie Spraydosen mit einem brennbaren Treibmittel nicht in diesem Gerät aufbewahren.

ACHTUNG: Auf den Ablagen darf das gleichmäßig verteilte Gewicht maximal 12 kg sein.



Anzeige einer Entzündungsgefahr aufgrund des Vorhandenseins eines entzündlichen Kältemittels (R290).

Instructions can be found on the website www.sagispa.it

SICHERHEITS VORSCHRIFTEN

Die Geräte sind mit einem Stromkabel mit Stecker versehen.

ACHTUNG: vorher jede Wartung oder Reinigung muss man zuerst die Maschine vom Strom isolieren:

- Der Netzschalter auf OFF stellen;

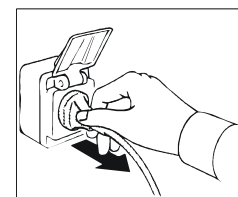
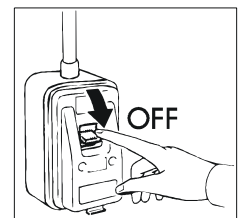

- Der stecker herausziehen. Die Entfernung des Steckers muss so erfolgen, dass der Bediener die Trennung des Steckers von jedem Arbeitspunkt überprüfen kann.

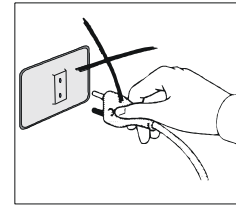

ACHTUNG: kein Stecker oder Steckdose ohne Erdung gebrauchen.

Die Steckdose muss mit ERDUNG gestattet sein.

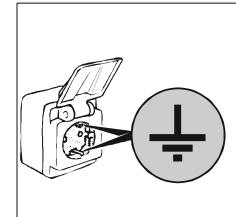

ACHTUNG: keine Adapter oder Verlängerungen für die Verbindung gebrauchen.

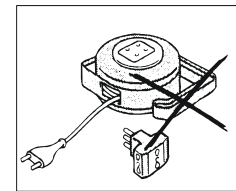

ACHTUNG: Wenn das Netzkabel beschädigt ist, muss es durch einen Original-Ersatz durch einen Service oder qualifiziertes Personal ersetzt werden.



Die Reinigung und die Wartung der Kühlanlagen und des Kompressorenraumes verlangt der Eingriff von einem berechtigten Fachmann, dafür können sie nicht von unfähige Personen ausgeführt werden.

Für Wartungen oder im Zufall von Anomalien die Maschine vollständig abschalten; der Eingriff eines berechtigten KUNDENDIENST und originale Ersatzteile fordern. Die Nichtbeachtung der oben aufgeführten Angaben kann die Sicherheit der Geräte beeinträchtigen.

ACHTUNG: nach der Inbetriebnahme warten, bis die eingestellte Temperatur erreicht ist, bevor das zu lagernde Lebensmittel eingelegt wird.

ACHTUNG: Keine warmen Getränke oder Lebensmittel im Gerät lagern.

ACHTUNG: Die zu konservierenden Produkte derart lagern, dass sie nicht über die Ablagen treten, um den Luftaustausch nicht zu behindern. Die Ventilatorsaugzone nicht verstopfen.

ACHTUNG: Nicht bei geöffneter Tür um das Gerät putzen.

Reinigen Sie das Gerät nie mit direktem Wasserstrahl oder hohem Druck.

ACHTUNG: Keine Reinigungsmittel auf Chlorbasis (Bleichlauge, Salzsäure, usw. ...) oder anderweitig giftigen Mittel zur Pflege oder in der Nähe der Geräte benutzen.

ACHTUNG: Nichts auf dem Geräteboden ablegen, sondern die eigens dazu bestimmten Ablagen benutzen.

Auf den Ablagen darf das gleichmäßig verteilte Gewicht maximal **12 kg** sein.

ACHTUNG: Glasbruchgefahr. Die Tür immer MIT HÖCHSTER VORSICHT UND NIEMALS GEWALTSAM öffnen und schließen; sich niemals an die Tür lehnen.

ACHTUNG: Zum Beschleunigen des Abtauvorgangs keine anderen mechanischen oder sonstigen Mittel als die vom Hersteller empfohlenen verwenden.

ACHTUNG: keine elektrischen Geräte in Fächern verwenden, die nicht vom Hersteller empfohlen werden.

Das Gerät ist für einen Schalldruckpegel unter 70db(A) ausgelegt.

BESCHREIBUNG

Dieses Gerät ist für die vorübergehende Ausstellung und Lagerung von Lebensmitteln vorgesehen. **Es ist nicht** für die Entnahme von Lebensmitteln durch Kunden geeignet. Schrank für die Aufbewahrung empfindlicher Lebensmittel, nicht geeignet für Mehrschichtlagerung.

Jede andere Verwendung ist als unzulässig zu betrachten.

ACHTUNG: Die Maschinen sind nicht für die Installation im Freien und/oder in Umgebungen geeignet, die atmosphärischen Einflüssen ausgesetzt sind. Nicht in explosionsgefährdeten Bereichen verwenden.

Der Hersteller lehnt jegliche Verantwortung für unsachgemäße Anwendungen der Produkte ab.

Die Geräte sind mit einem Verdampfer mit Luftklappen und Oxydationsschutz, einer hermetischen Luftpumpe, einem Kondensator aus Aluminium-Kupfer und einer digitalen Platine versehen.

Die Geräte sind mit einer Wanne für das automatische Sammeln und Verdampfen von Kondensat ausgestattet.

Die Geräte hat abnehmbare Ablagen, außer beim Modell Gelateria -25/-15°C, bei dem sie festsitzen.

Bei den Kühlgruppen wird ein von den aktuellen Gesetzgebungen zugelassenes Kühlmittel vom Typ HFC verwendet.

IDENTIFIKATIONS ETIKETTE

Für jede Anfrage können Sie den Hersteller kontaktieren. Das MODELL und die MATRIKELNUMMER des Geräts, die auf dem elektrischen Daten Schild erscheinen, müssen genau angegeben werden, und zwar sowohl auf dem Armaturenbrett unter der Tür als auch am Außenhimmel.

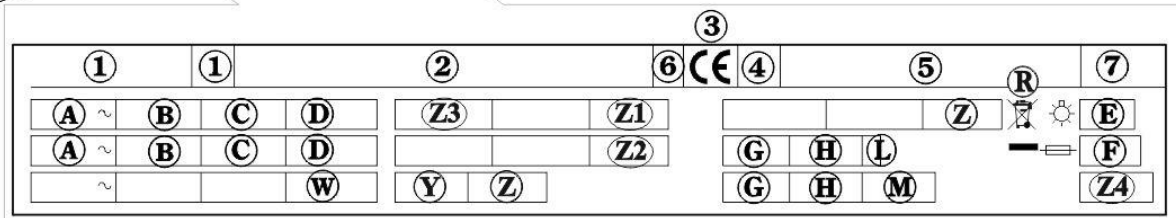
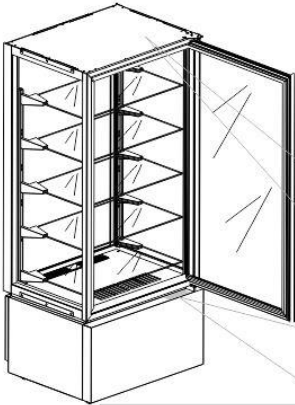

Inhaltsfeld des technischen Gerätedatenschildes

- | | |
|--|--|
| <ul style="list-style-type: none"> 1) MODELL 2) BAUFIRMA UND ADRESSE 3) MARKIERUNGSSIEGEL CE 4) BAUJAHR 5) KENNUMMER 6) ELEKTR. ISOLATIONSKLASSE 7) ELEKTR. SCHUTZKLASSE A) SPEISESPANNUNG B) STROMSTÄRKE C) SPEISEFREQUENZ D) NENNLEISTUNG | <ul style="list-style-type: none"> E) GESAMTLEISTUNG LAMPEN F) ABSCHMELZSTROM G) KÜHLGASTYP H) KÜHLGASMENGE L) TEMPERATURAKLASSE ANLAGE R) WEEE-SYMBOL W) HEIZKÖRPERLEISTUNG Z1) NETTOVOLUME (RSV) Z2) FLUID FOAMING Z3) BETRIEBSTEMPERATUR Z4) GWP |
|--|--|

ENERGY LABEL

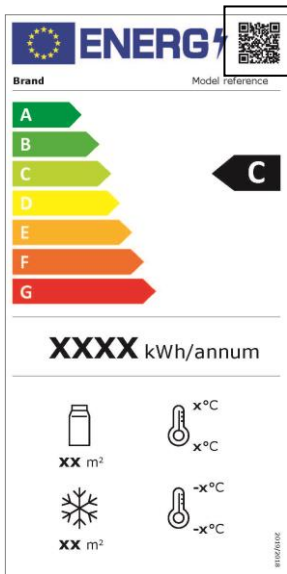

Der QR-Code ermöglicht den Zugriff auf die Informationen zur Energieverbrauchskennzeichnung des Modells.

TECHNISCHE EIGENSCHAFTEN

In der letzten Seite des handbuchs: technische daten.

ABMESSUNGEN

Die Maße der Geräte sind die folgenden.

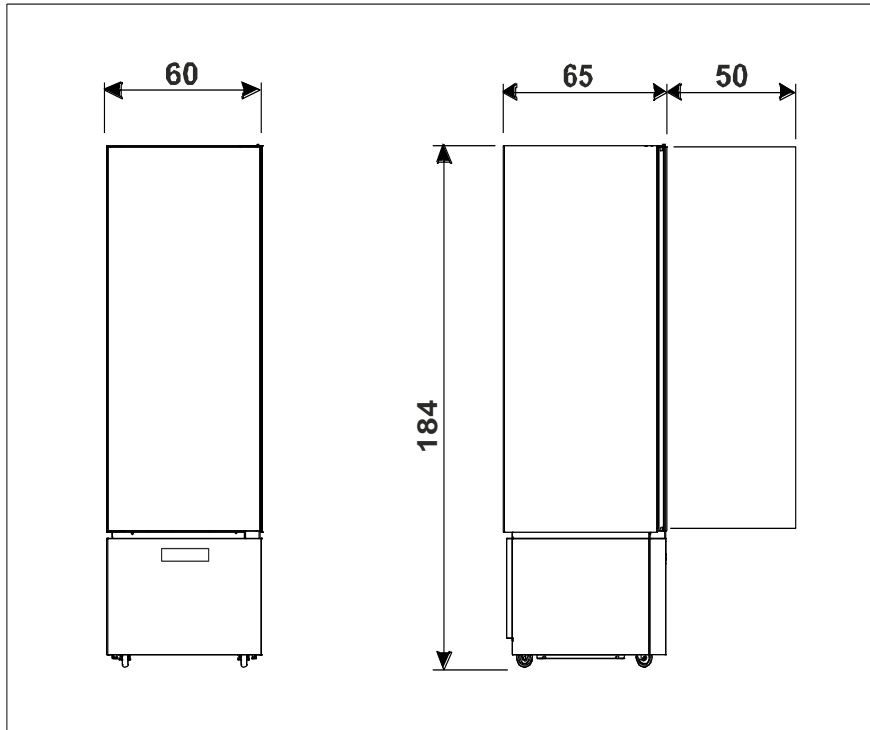
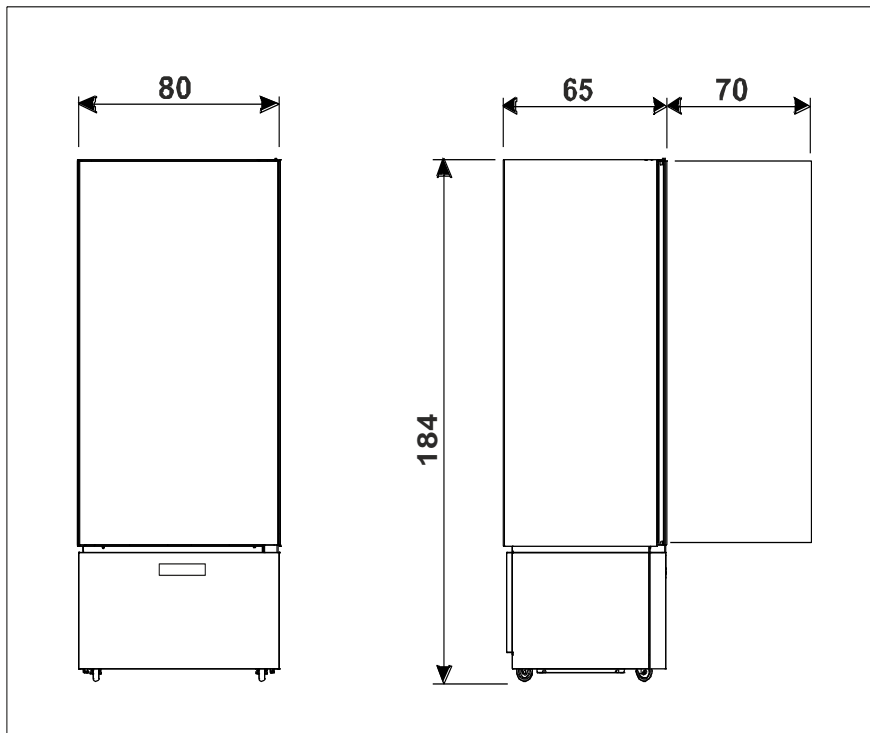

EINRICHTUNG

Die Geräte werden immer auf Paletten verschickt und mit Kartonschachteln geschützt.

Beim Empfang und nach der Auspackung im Zufall von Schaden oder fehlende Stücke sich verhalten wie im Kapitel "ALLGEMEINE MERKMALE BEI DER ABLIEFERUNG" beschrieben.

Die Einrichtungs- und Installationsarbeiten müssen von Fachpersonal durchgeführt werden.

ACHTUNG: Die Verpackungsteile (Plastiktüten, Schaumpolyesterol, Nägel, u.s.w.) von Kindern fernhalten, da Sie eine potenzielle Gefahrenquelle darstellen.

Das Gerät mit einem Gabelstapler anheben und unter Berücksichtigung einer gleichmäßigen Lastenverteilung an der gewünschten Stelle installieren.

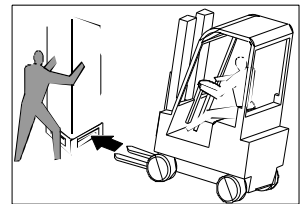

ACHTUNG: Kippgefahr. Das Gerät niemals schräglegen.

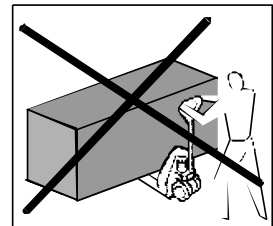

Nur mit der Hilfe von Fachpersonal verrücken.

ACHTUNG: Das Gerät niemals horizontal transportieren; diese Lage könnte strukturelle Schäden an der Anlage verursachen.

ACHTUNG: Dieses Gerät darf nicht in Umgebungen mit einem Volumen unter 30 m³ eingebaut werden.

Sobald Sie sich an dem Ort befinden, an dem aufgebaut werden soll, führen Sie folgende Anweisungen aus.

Entfernen Sie die Schachtel der Verpackung, das Klebeband und die vorhandenen Styroporteile.
Entfernen Sie die Platten hinter des Geräts.

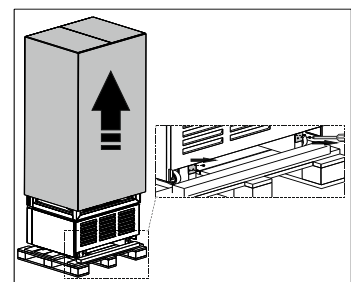

Entnehmen Sie die Leisten **A**, **B** und **C**, die sich an der Basis der Verpackung befinden, indem Sie zuerst die Befestigungsschrauben entfernen.

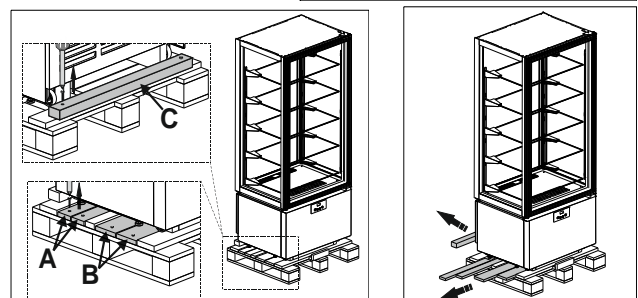

Legen Sie die Leisten **A** unter die Räder des Geräts.

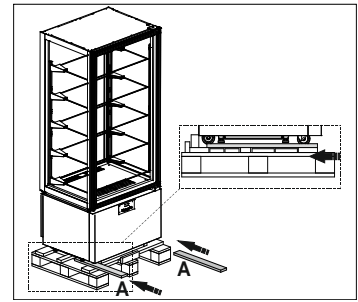

Positionieren Sie die Leisten **B** und **C** vor der Basis der Verpackung und befestigen Sie diese daran.

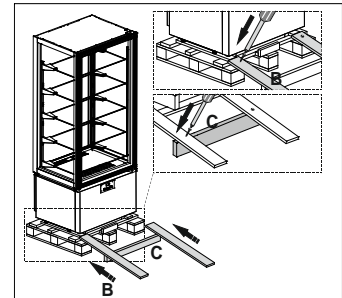

Lassen Sie die Vitrine vorsichtig auf den Boden gleiten. Diese Operation muss von mindestens zwei Personen durchgeführt werden.

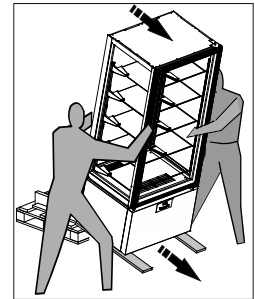

Das Gerät an seinem endgültigen Standort aufstellen.

ACHTUNG: Das Gerät hinten mindestens 10 cm von der Abstellwand entfernt aufstellen. An den Seiten der Geräte kann zwar etwas gestellt werden, allerdings muss zwischen den Geräten immer ein Abstand von mindestens 5 cm eingehalten werden.

Die FüÙe unter dem Gerät so einstellen, dass sich das Gerät nicht verschieben kann.

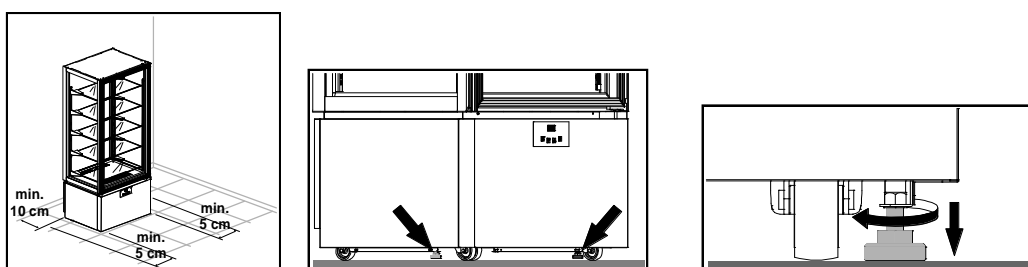

ACHTUNG: Wenn die Geräte nicht nivelliert sind, können Betrieb und Kondensationsabfluss beeinträchtigt werden.

ACHTUNG: Das Gerät nicht der Sonnenbestrahlung aussetzen und nicht in der Nähe von sonstigen Wärmequellen oder in sehr warmen Räumen aufstellen; dies würde seine Leistung vermindern und es schneller verschleießen lassen.

Die Geräte wurden in die Klimaklasse 4 eingestuft (T = 30°C U.R. = 55%). Positionieren Sie die Geräte nicht in Räumen mit einer höheren Temperatur als der deklarierten Klimaklasse.

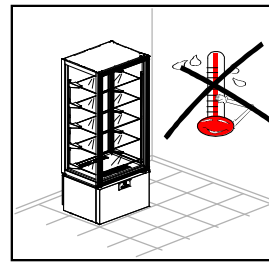
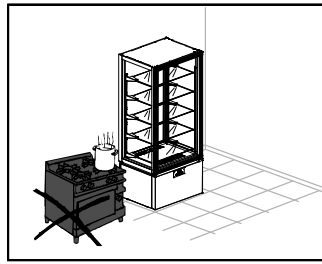
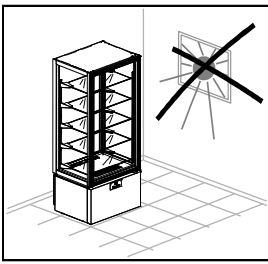

Klimaklasse	Umgebungstemperatur	Relative Luftfeuchtigkeit
3	+25°C	60%
4	+30°C	55%
5	+40°C	40%
7	+35°C	75%

Den Schutzfilm vom Produkt entfernen.

Dieser Vorgang kann leichte elektrische Schläge hervorrufen, die aber völlig ungefährlich sind. (statische Elektrizität). Dies kann aber reduziert oder eliminiert werden, indem man mit einer Hand das Gerät berührt und den Außenmantel erdet.

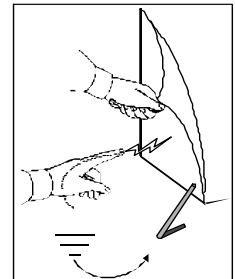

Die Ablagen sorgsam entfernen ohne sie zu beschädigen.

Das Gerät und die Ablagen wie im Kapitel "TGLICHE REINIGUNG" beschrieben säubern. Nach der Reinigung die Türe vor dem Einschalten mindestens 72 Stunden lang offen lassen.

Zur Anbringung der Ablagen wie folgt vorgehen:

- Unten anfangen und die Ablagen mittig mit beiden Händen greifen.
- Die Stahlhaken in die Zahnstangenösen stecken und die Ablage leicht schräg nach oben halten.

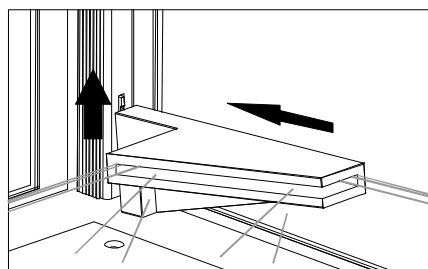
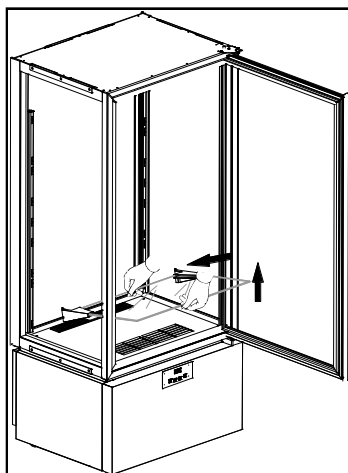

- Die Ablage herunterlassen und wieder horizontal positionieren, den unteren Haken bis zum Anschlag in die untere Zahnstangenöse stecken.

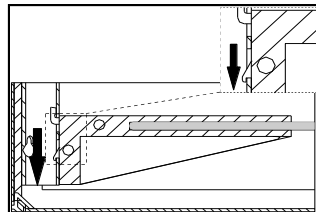
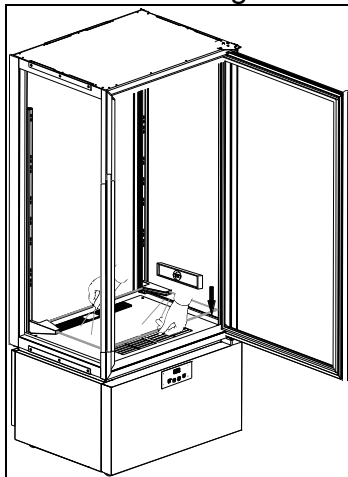

ACHTUNG: Die Einhaltung dieses Punktes ist sehr wichtig zur Gewährleistung der nötigen Stabilität der Ablage.

- Zum Abhängen der Ablage die oben angeführten Angaben umgekehrt ausführen.

Kontrollieren, ob die Netzspannung mit den Angaben zu den technischen Eigenschaften des Gerätes auf der Plakette entspricht.

Der Hersteller verlangt, dass das Gerät über einen speziellen Stromkreis betrieben wird; die Nichteinhaltung dieser Richtlinie führt zur Ungültigerklärung der Garantie.

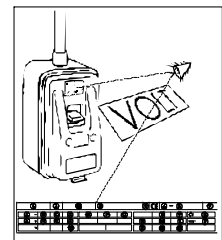

ACHTUNG: Vor dem Gerät muss ein automatischer magnetischer Schalter nach den im Installationsland geltenden Vorschriften eingebaut werden.

Zusätzlich wird empfohlen, einen Differentialschalter zu installieren.

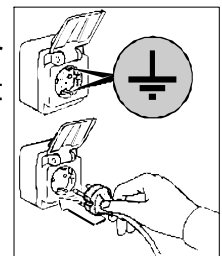

Der Stecker in die Steckdose einfügen.

Die Einstellung ist jetzt zu Ende.

REINIGUNG UND ALLGEMEINE WARTUNG

Zur Garantie einer konstanten Geräteleistung sollten die allgemeinen Reinigungs- und Wartungsarbeiten durchgeführt werden.

ACHTUNG: Die Reinigung und die Wartung der Kühlanlagen und des Kompressorenraumes verlangt der Eingriff von einem berechtigten Fachmann, dafür können sie nicht von unfähige Personen ausgeführt werden.

Für ein ordnungsgemäßes und effizientes Funktionieren des Geräts muss der Verflüssiger so sauber gehalten werden, dass die Luft frei mit der gesamten Oberfläche zirkulieren und in Berührung kommen kann.

ACHTUNG: Dies sollte alle 30 Tage oder bei Bedarf erfolgen.

Ein verschmutzter Kondensator kann zu Störungen des Verdichters und/oder anderer Bestandteile, Verderb von Lebensmitteln, Vorkommnisse NICHT VON DER GARANTIE ERFASST.

Bevor anzufangen vorgehen wie folgen:

- Der Netzschalter auf OFF stellen;
- Der Stecker von der Steckdose herausziehen und bis zur kompletter Entfrostung warten.

Zum Zugang zum Verflüssiger muss die Frontverkleidung abgenommen werden:

1. Das untere Armaturenbrett seitlich anfassen, aus den vier Zuhaltungsstiften befreien und entfernen.
2. den auf dem Kondensator positionierten Filter entfernen.
3. reinigen Sie den Filter sorgfältig mit einem Staubsauger
4. Verwenden Sie einen Staubsauger, eine Bürste oder eine nichtmetallische Bürste, um den Kondensator sorgfältig zu reinigen

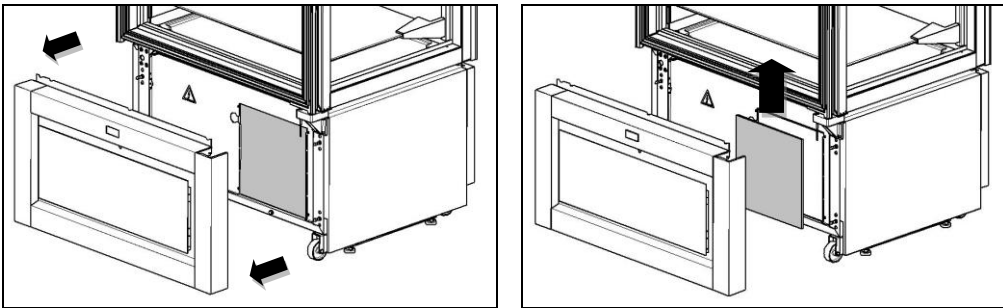

Setzen Sie den Filter wieder ein und bringen Sie das Armaturenbrett wieder an und achten Sie darauf, dass er korrekt an allen vier Haltestiften befestigt ist.

Die Reinigung und die allgemeine Wartung sind jetzt zu Ende.

TGLICHE REINIGUNG

Zur Garantie einer perfekten Hygiene und Instandhaltung des Gerätes empfiehlt es sich, die planmäßigen und/oder täglichen Reinigungsarbeiten durchzuführen.

Die Anwendung von abrasiven Pasten oder Edelstahlschwämmen, Aceton, Trichloräthylen und Ammoniak ist zu vermeiden.

Verwenden Sie ausschließlich eine Lösung von Wasser mit Bicarbonat.

Falls im Kühlschrank Nahrungsflecken oder -reste anwesend sind, diese mit Wasser abwaschen und dann entfernen bevor sie härten.

Verkrustete Rückstände mit einem weichen Schwamm, in Wasser und Bicarbonat getaucht, aufweichen.

Es ist empfehlenswert auf sämtlichen Gerätinnenflächen einen täglichen Reinigungszyklus durchzuführen.

Den Innenbereich des Geräts mit einem feuchten Tuch abwischen.

Auch der Boden unter und herum den Schrank muss sauber und in vollkommene Hygiene gehalten sein.

Mit Wasser und Seife oder neutralen Reinigungsmittel waschen.

ENTSORGUNG

MÜLLENTSORGUNG

Bei Ende des Lebenszyklus des Produktes, Apparat nicht in die Umwelt freisetzen. Die Türen müssen vor der Entsorgung des Gerätes demontiert werden.

Eine provisorische Lagerung des Mülls ist Hinblick auf eine Entsorgung mittels definitiver Behandlung und/oder Lagerung zulässig.

Trotzdem sind die im Land des Betreibers geltenden Gesetzgebungen des Umweltschutzes zu beachten.

VERFAHRENSWEISE HINSICHTLICH DER GROBEN DEMONTAGE DES GERÄTES

In verschiedenen Ländern gelten unterschiedliche Gesetzgebungen, daher sind die Vorschriften der Gesetzgebung und der Behörden des Landes zu beachten, in dem die Demolierung erfolgt.

Im allgemeinen ist der Kühlschrank an spezielle Sammel- und Zerlegungszentren abzugeben. Den Kühlschrank demontieren, indem die Bestandteile je nach ihrer chemischen Zusammensetzung zusammenzufassen sind, wobei darauf zu achten ist, daß sich in dem Kompressor Schmieröl und Kühlflüssigkeit befinden, die aufgefangen werden und wiederverwertbar sind, und daß es sich bei den Bestandteilen des Kühlschranks um Sondermüll handelt, der von den städtischen Behörden zu entsorgen ist.

Das Gerät ist vor der Entsorgung unbrauchbar zu machen, indem das Stromkabel und jegliche Schließvorrichtung entfernt werden, um zu vermeiden, daß jemand in seinem Inneren eingeschlossen werden kann.

DIE DEMONTIERARBEITEN SIND AUF JEDEN FALL VON QUALIFIZIERTEM FACHPERSONAL DURCHZUFÜHREN.

SICHERHEIT BEI DER ENTSORGUNG VON ELEKTRO- UND ELEKTRONIK-ALTGERÄTEN (WEEE-RICHTLINIE 2002/96/EG)

Umweltschädliche Stoffe dürfen nicht in die Umwelt gelangen. Die Entsorgung in Einklang mit den geltenden gesetzlichen Bestimmungen vornehmen.

Gemäß der WEEE-Richtlinie 2002/96/EG (Elektro- und Elektronik-Altgeräte) muss der Betreiber bei der endgültigen Außerbetriebnahme die Geräte bei den hierfür vorgesehenen Rücknahmestellen abgeben oder im Moment des Erwerbs neuer Geräte unzerlegt an den Verkäufer zurückgeben.

Alle Geräte, die in Einklang mit der WEEE-Richtlinie 2002/96/EG entsorgt werden müssen, müssen mit dem entsprechenden Symbol gekennzeichnet sein .

Die gesetzwidrige Beseitigung von Elektro- und Elektronik-Altgeräten zieht Sanktionen nach Maßgabe der gesetzlichen Bestimmungen in dem Mitgliedstaat nach sich, in dem die Zuwiderhandlung begangen wurde.

Elektro- und Elektronik-Altgeräte können gefährliche Stoffe enthalten, die schädlich für die Gesundheit der Personen und für die Umwelt sein können. Daher müssen sie unbedingt vorschriftsmäßig entsorgt werden.

ALLGEMEINE MERKMALE BEI DER ABLIEFERUNG

Bei der Lieferung sich versichern dass die Verpackung unversehrt ist, und keine Schaden hat.

Wenn Sie das Gerät ausgepackt haben, überprüfen Sie, ob alle Teile und Komponenten vorhanden sind und ob die Funktionen und der Allgemeinzustand den Anforderungen Ihrer Bestellung entsprechen.

Anderenfalls sich sofort mit dem Verkäufer in Verbindung stellen.

Wir gratulieren Ihnen zu dem Erwerb und wünschen Ihnen die beste Ausnutzung unserer Geräte unter Beachtung aller in diesem Handbuch aufgeführten Angaben und Vorsichtsmaßnahmen.

Vorsicht: der Nachdruck dieses Handbuches ist verboten und die hier beschriebene Eigenschaften könnten ohne Voranzeige zwecks einer ständigen Erneuerung und technologischen Qualität geändert werden.

SCHALTAFELN

Die Einheit ist mit einem DISPLAY (A) an der unteren Vorderseite und einer STEUERUNGSTASTATUR (B) darunter ausgestattet. Um auf die Tastatur zuzugreifen, öffnen Sie die Tür auf dem Armaturenbrett.

Die Leuchte ist außerdem mit einem PIR SENSOR (C) ausgestattet, der in der Lage ist, die Anwesenheit von Personen in der Nähe der Leuchte zu erkennen und das interne Beleuchtungsniveau automatisch zu ändern..

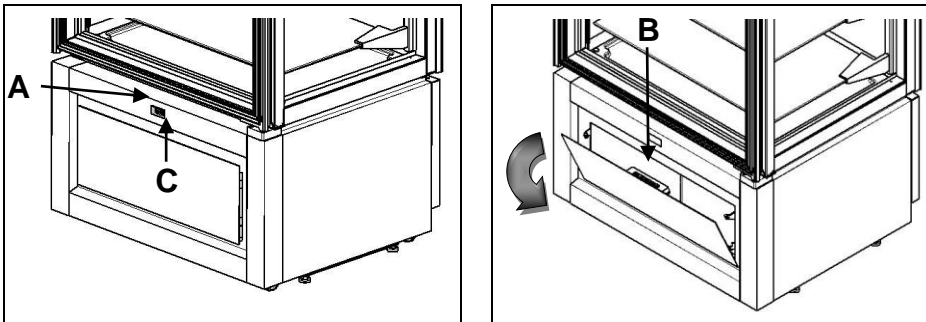

DISPLAY







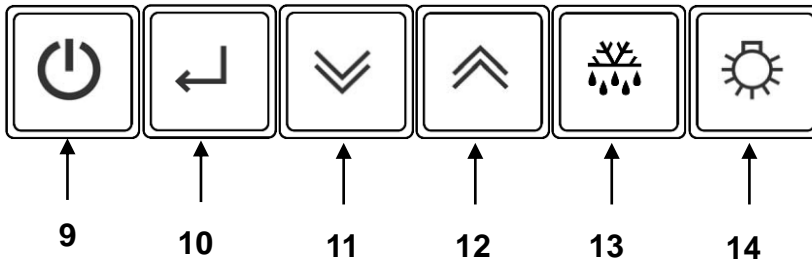

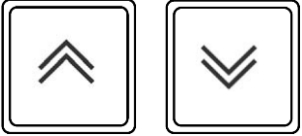

POS	BEISCHREIBUNG
1	KOMPRESSOR-IKON
2	ABTAU-IKON
3	GEBLÄSE-IKON
4	HACCP-IKON
5	°C- IKON
6	°F- IKON
7	LICHT- IKON
8	ON / OFF-IKON
9	ON/SBY Taste
10	ENTER Taste
11	DOWN Taste
12	UP Taste
13	DEFROST Taste
14	LICHT Taste



TASTATUR



	<p>ON/SBY Taste</p> <p>Taste 3 Sekunden lang drücken und freigeben sobald auf dem Display das Label [Sby] erscheint, um das Gerät in Stand-by zu bringen.</p> <p>Taste drücken und freigeben um den Temperatur-Fixpunkt des Gerätes zu kontrollieren/abzuändern.</p>
	<p>ENTER Taste</p> <p>Beim Drücken der Taste mit dem Instrument in Stand-by [auf dem Display erscheint Sby] wird der Controller eingeschaltet; Während der oben genannten Vorgänge blinkt die Hintergrundbeleuchtung. Bestätigt den in der Parameterkonfiguration eingestellten numerischen Wert.</p> <p>Bestätigt die Auswahl eines Parameters oder einer Funktion. Wenn sich die Karte im Standby-Modus befindet und 10 Sekunden lang ununterbrochen gedrückt wird, ermöglicht sie die Auswahl der Parameterkarte hinter dem Passwort.</p>

	<p>UP und DOWN Taster Zum Steigern und Senken des zu ändernden Parameter-Wertes (Hintergrundbeleuchtung blinkt während dieser Vorgänge).</p> <p>Durch Drücken und Auslassen werden die eingestellte Mindest- und Höchsttemperatur (falls verfügbar) und etwaige aktive Alarme angezeigt.</p> <p>Wenn die Taste  länger als 3 Sek. gedrückt gehalten wird, kann die Feuchtigkeitseinstellung in der Zelle verändert werden.</p> <p>Gleichzeitig länger als 3 Sekunden drücken, um die Tastensperre oder den Zugang zur Parameterkonfiguration durch Bestätigung mit der Taste  zu wählen.</p>
	<p>DEFROST Taste Länger als 3 Sekunden drücken, um das manuelle Abtauen zu aktivieren bzw. zu deaktivieren.</p>
	<p>LICHT Taste Gedrückt oder ungedrückt aktiviert und deaktiviert er die Innenbeleuchtung des Gerätes.</p> <p>Bei längerem Druck können Sie nacheinander einen anderen Lichtton einstellen, entsprechend 4 vordefinierten Tönen.</p>
	<p>KOMPRESSOR-IKON <i>Led eingeschaltet:</i> Kompressor aktiviert <i>Led aufblinkend:</i> Kompressor - Aktivierungsverzögerung</p>
	<p>ABTAU-IKON <i>Led eingeschaltet:</i> Abtauen im Gang <i>Led aufblinkend:</i> Abtau-Aktivierungsverzögerung oder Abtropfen im Gang</p>
	<p>GEBLÄSE-IKON <i>Led eingeschaltet:</i> Zellengebläse aktiviert <i>Led blinkt:</i> Verspätung in der Ventilator-Inbetriebsetzung</p>
<p>HACCP</p>	<p>HACCP-IKON <i>Led eingeschaltet:</i> Alarm im Speicher <i>Led aufblinkend:</i> Alarm im Gange</p>
<p>°C °F</p>	<p>°C / °F-IKONEN <i>Led °C eingeschaltet:</i> in Celsius angezeigte Werte <i>Led I°F eingeschaltet:</i> in Fahrenheit angezeigte Werte</p>
<p>AUX</p>	<p>AUX-IKON <i>Led eingeschaltet:</i> Beleuchtung an <i>Led ausgaschatet:</i> Beleuchtung aus</p>
	<p>ON / OFF-IKON <i>Led eingeschaltet:</i> Gerät im Stand-by-Modus <i>Led ausgaschatet:</i> Gerät auf ON</p>

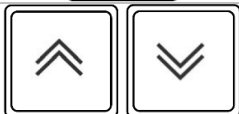
EINSTELLUNG/ ABÄNDERUNG DES TEMPERATUR-FIXPUNKTES

	<i>Enter</i> Taste drücken und freigeben: Laufender Fixpunkt wird 5 Sekunden lang auf dem Display aufblinkend angezeigt. Nach Zeitablauf zeigt das Display wieder die Raumtemperatur.
	Während dem Display-Aufblinken <i>up</i> und <i>down</i> tasten benutzen um den gewünschten Temperaturfixpunkt zu steigern oder zu senken.
	Erneut die Taste <i>enter</i> zur Bestätigung des neuen Einstellwerts; Ein neuer Wert wird durch ein Tonsignal, das heißt drei kurze Piepstöne, angezeigt. Das Display wechselt zurück zur Temperaturanzeige der Zelle.

SMART-FUNKTIONEN – schnelle Zugriffsfunktion



FORCIERTES MANUELLES ABTAUEN

	Zum manuellen Abtauen die Taste <i>defrost</i> länger als 3 Sek. gedrückt halten. Taste während des Abtauens erneut länger als 3 Sekunden drücken, um die Abtauphase zu beenden.
---	--

ÄNDERUNG DER RELATIVEN FEUCHTIGKEIT +2°C/+10°C und -22°C/+5°C

	Die Taste <i>down</i> länger als 3 Sek. gedrückt halten um den Anteil der relativen Feuchtigkeit in der Zelle zu verändern. Dem vorübergehenden Bestätigungsblinkzeichen [F_C] entspricht eine niedrigere relative Feuchtigkeit (Flügelräder parallel zum Kompressor). Dem vorübergehenden Bestätigungsblinkzeichen [F_] entspricht eine höhere relative Feuchtigkeit (unabhängige Flügelräder). Dem zeitweise blinkenden Bestätigungslabel [FtE] entspricht die vom Hersteller vorgesehene relative Luftfeuchtigkeit.
---	---

ÄNDERUNG DER RELATIVEN FEUCHTIGKEIT +14°C/+16°C

	<i>Enter</i> Taste drücken und freigeben: Laufender Fixpunkt wird 5 Sekunden lang auf dem Display aufblinkend angezeigt. Nach Zeitablauf zeigt das Display wieder die Raumtemperatur.
	Erneut die <i>enter</i> Taste drücken: Setpoint Feuchtigkeit wird 5 Sekunden lang auf dem Display aufblinkend angezeigt. Nach Zeitablauf zeigt das Display wieder die Raumtemperatur. <i>Das Icon °C oder °F des Displays wird bei der Einstellung des Feuchtigkeits-Sollwerts ausgeschaltet.</i>
	Während dem Display-Aufblinken up und down tasten benutzen um den gewünschten Temperaturfixpunkt zu steigern oder zu senken.



Erneut die Taste enter zur Bestätigung des neuen Einstellwerts; Ein neuer Wert wird durch ein Tonsignal, das heißt drei kurze Piepstöne, angezeigt.

BLOCKIEREN DER TASTATUR

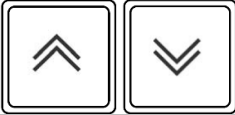



Die Tasten up und down gleichzeitig länger als 3 Sek. gedrückt halten.

Das Zeichen [**Loc**] wird angezeigt.



Die Taste enter zur Bestätigung der Wahl und zur Funktionsaktivierung drücken.

Nach 30 Sek. wird die Funktion deaktiviert, wenn diese nicht bestätigt wird.

*Zum Einschalten der Tastensperre Taste   länger als 3 Sekunden drücken: Als Bestätigung wird [**UnL**] blinkend auf dem Display eingeblendet, gleichzeitig gibt der Summer 3 kurze Piepstöne ab. Anschließend wechselt das Display sofort zurück zur Temperaturanzeige der Zelle.*

*Ist die Tastensperre aktiviert, ertönt bei Berührung einer beliebigen Taste ein langer Piepston und auf dem Display erscheint das entsprechende Symbol [**Loc**].*

BELEUCHTUNGSVERWALTUNG



Drücken Sie die Lichttaste und lassen Sie sie los, um die interne Beleuchtung des Geräts ein- oder auszuschalten. Dieser Vorgang kann auch im Stand-By-Modus durchgeführt werden.

Wenn die Beleuchtung eingeschaltet ist, können Sie durch langes Drücken der Taste den Lichtton ändern.

Es ist möglich, zwischen 4 verschiedenen Farbtönen nacheinander zu wählen:

- Kaltlicht (6000 K),
- Zwischenlicht 1 (5000 K),
- Zwischenlicht 2 (4000 K),
- Warmlicht (3000 K).







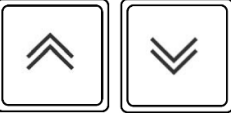
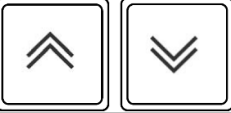

Die getroffene Auswahl bleibt im Speicher erhalten, auch nach dem Aus- und Wiedereinschalten des Gerätes.

Die Beleuchtungsintensität des Innenfachs wird automatisch von der elektronischen Karte entsprechend dem vom PIR-Näherungssensor kommenden Signal gesteuert. Der Lichtstrom ist intensiver, wenn der Sensor Personen in der Nähe der Leuchte erkennt. Die Beleuchtungsintensität wird nach einer bestimmten Zeit automatisch reduziert, ohne dass der Sensor eine Bewegung in der Nähe der Leuchte erkennt.

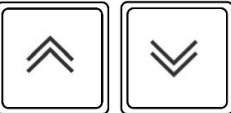
Es ist möglich, den PIR-Sensor zu deaktivieren oder die Dauerhaftigkeitsdauer bei maximaler Beleuchtungsintensität nach seiner Aktivierung zu ändern, indem eine Änderung der Parameterkonfiguration eingegeben wird. Wenn der PIR-Sensor deaktiviert ist, wird die Beleuchtung immer auf maximale Intensität eingestellt.

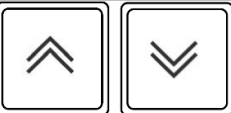

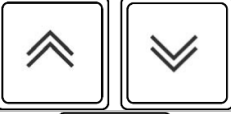

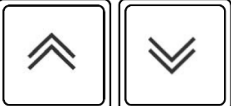

KONFIGURATION DER PARAMETER

Informationen nur für das Fachpersonal vorbehalten.



	<p>Die Tasten <u>up</u> und <u>down</u> gleichzeitig länger als 3 Sek. gedrückt halten. Das Zeichen [Loc] wird angezeigt.</p>
	<p><u>Up</u> und <u>down</u> Tasten benutzen um die [Par] Funktion anzuzeigen.</p>
	<p><u>Enter</u> Taste drücken um den Konfigurations-Modus der Parameter aufzurufen. <i>Nach 30 Sek. wird die Funktion deaktiviert, wenn diese nicht bestätigt wird.</i></p> <p>Zugriffs-Passwort wird angefragt. Das Display bereitet sich auf die Passwort-Einstellung vor und zeigt [00] an.</p>
	<p>Zum Auswählen des Passwortes “-17” <u>up</u> und <u>down</u> Tasten benutzen</p>
	<p>Zur Wahlbestätigung <u>enter</u> Taste drücken.</p> <p>Falls das eingegebene Passwort richtig ist, wird der erste Parameter der Konfigurationsliste angezeigt.</p>
	<p>Zum Aufrollen sämtlicher Controller-Parameter <u>up</u> und <u>down</u> Tasten benutzen.</p>
	<p>Zur Wahlbestätigung <u>enter</u> Taste drücken. Der aktuelle Wert des gewählten Parameters wird blinkend angezeigt.</p>
	<p>Taste <u>up</u> und <u>down</u> benutzen um den neuen Parameterwert auszuwählen.</p>
	<p>Zur Wahlbestätigung <u>enter</u> Taste drücken.</p>

KONFIGURATION DER BENUTZER-PARAMETER - SONDE-ABLESEN

	<p>Die Tasten <u>up</u> und <u>down</u> gleichzeitig länger als 3 Sek. gedrückt halten. Das Zeichen [Loc] wird angezeigt.</p>
---	--

 	<p>Zum Ablesen der Sonden und der Parameter des Kunden, die Tasten <u>up</u> und <u>down</u> benutzen.</p>
	<p><u>Enter</u> Taste drücken um die Wahl zu bestätigen und in den Sonde-Ablesen Modus oder in die Parameterabänderung zu gelangen.</p> <p>Der laufende Wert wird aufblinkend angezeigt.</p> <p>Tasten   benutzen um den neuen Wert nur im Parameterfall auszuwählen.</p>
	<p><u>Enter</u> Taste drücken um das Sonde-Ablesen zu verlassen oder die neue Parameterwert-Wahl zu bestätigen; die Einstellung blinkt nicht mehr auf.</p>

WIEDERHERSTELLUNG DER FABRIKPARAMETER

 	<p>Beim Einschalten führt das Instrument eine "LAMPTEST" Phase durch.</p> <p>Es öffnet sich ein 60-Sekunden-Zeitfenster. Wenn Sie während dieser Zeit das Gerät in den Standby-Modus versetzen und dann 10 Sekunden lang die Aufwärtstaste drücken, erscheint auf dem Display das Label [rLd].</p> <p>Drücken Sie die Eingabetaste zwei Sekunden lang: die Rückstellkarte wird geladen und der Summer gibt 3 aufeinanderfolgende Pieptöne ab. An diesem Punkt verschwindet das Etikett [rLd] und das Gerät kehrt regelmäßig in den Standby-Modus zurück.</p>
---	--

ALARME

GERÄT MIT SONDEN, DIE WÄHREND DER KONSERVIERUNG KAPUTTGEANGEN SIND

Raumsonden-Fehler

Ist die Raumsonde kaputt oder der bezügliche Anschluss unterbrochen, so wird auf dem Display das Label [E0] angezeigt.

Das Kompressor funktioniert in Konservierungsphase aufgrund von den Werten weiter, die den Parametern "C5" und "C6" zugeschrieben wurden.

Der Verdampferlüfter läuft parallel zum Verdichter weiter.

Verdampfersonden-Fehler (nur bei Geräten -22°C/+5°C)

Ist die Verdampferonde kaputt oder der bezügliche Anschluss unterbrochen, so wird auf dem Display das Label [E1] angezeigt.

Das innere Gebläse funktioniert aufgrund vom Wert, der dem Parameter "F0" zugeschrieben wurde.

Ist F0 = 2, abhängig von den Parametern C4 und C5 mit Verdichter.

Kondensatorsonden-Fehler

Ist die Kondensatorsonde kaputt oder der bezügliche Anschluss unterbrochen, so wird auf dem Display das Label [E2] angezeigt.

Der Kondensatorlüfter läuft parallel zum Verdichter mit Verzögerung weiter, wenn der Verdichter abgeschaltet wird, wenn $F12 > 0$ und in jedem Fall ohne Blick auf die Temperatur am Kondensator.

Hinweis: Wenn mehr als eine Sonde gebrochen oder unterbrochen ist, werden die relativen Bezeichnungen nacheinander auf dem Display angezeigt.

Fehler Feuchtigkeitssonde (nur auf Geräten +14°C/+16°C)

Falls die Feuchtigkeitssonde defekt ist oder die entsprechende Verbindung ist auf dem Display unterbrochen, wird das Label [E5] angezeigt, die Kontrolle der statischen Feuchtigkeit wird automatisch deaktiviert.

GERÄT MIT SONDEN, DIE WÄHREND DES ABTAUENS KAPUTTGEANGEN SIND**Raumsonden-Fehler**

Sollte die Raumsonde während der Abtauungsphase kaputtgegangen oder die zugehörige Verbindung unterbrochen worden sein, wird diese Phase trotzdem ordnungsgemäß beendet.

Das Display zeigt abwechselnd das Zeichen mit dem gesetzten Parameter "d6" und den Kennsatz [E0] an.

Verdampfer-Sondenfehler

Wenn die Verdampfer-/Defrostsonde unterbrochen ist oder seine Verbindung unterbrochen wird, endet die Abtauphase durch Timeout.

Das **Verdampferlüfter** arbeitet entsprechend dem dem Parameter "F2" zugeordneten Wert weiter, ohne jedoch die Temperatur des Verdampferpakets zu berücksichtigen.

Die Tropfzeiten *d7" und die interne Lüfteraktivierungsverzögerung "F3" werden trotzdem eingehalten.

Die Anzeige zeigt abwechselnd die mit dem Parameter "d6" eingestellte Zeichenfolge und die Bezeichnung [E1].

Kondensatorsonden-Fehler

Ist die Kondensatorsonde kaputt oder der bezügliche Anschluss unterbrochen, so wird auf dem Display das Label [E2] angezeigt.

Der Kondensatorlüfter läuft parallel zum Verdichter mit Verzögerung weiter, wenn der Verdichter abgeschaltet wird, wenn $F12 > 0$ und in jedem Fall ohne Blick auf die Temperatur am Kondensator.

Hinweis: Wenn mehr als eine Sonde gebrochen oder unterbrochen ist, werden die relativen Bezeichnungen nacheinander auf dem Display angezeigt.

HOCHTEMPERATURALARM IM GANG

Falls die Zellentemperatur über dem eingestellten Fixpunkt steht, wird auf dem Display abwechselnd das [AH] Label und die kritische erreichte Temperatur angezeigt. Der Buzzer wird ebenfalls aktiviert.

Durch Drücken der up bei noch aktivem Alarm ist es möglich, die Dauer des Alarmereignisses anzuzeigen.

Durch Drücken der Taste  kann der Summer abgestellt werden.
Die Alarmsignalisierung bleibt solange angezeigt, bis die kritische Temperatur wieder normal wird.

NIEDERTEMPERURALARM IM GANG









Falls die Zellentemperatur unter dem eingestellten Fixpunkt steht, wird auf dem Display abwechselnd das Label **[AL]** und die kritische erreichte Temperatur angezeigt. Der Buzzer wird ebenfalls aktiviert.

Durch Drücken der down bei noch aktivem Alarm ist es möglich, die Dauer des Alarmereignisses anzuzeigen.

Durch Drücken der Taste  kann der Summer abgestellt werden.
Die Alarmsignalisierung bleibt solange angezeigt, bis die kritische Temperatur wieder normal wird.

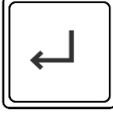
EINGESTELLTE HOCH- ODER NIEDERTEMPERURALARME

HACCP	Ein durchgehend leuchtendes HACCP-Symbol zeigt an, dass ein Hoch- [AH] oder Niedrigtemperaturalarm [AL] aufgetreten ist.
 	Durch gleichzeitiges Drücken der Auf- und Ab-Tasten für mehr als 3 Sekunden und dann Auf oder Ab können Sie auf die Liste der aufgezeichneten Alr-Alarme zugreifen, einschließlich der Alarme für hohe und niedrige Temperaturen. <i>Hinweis: Der Punkt Alr ist in den SMART-Menüs nur dann vorhanden, wenn das HACCP-Symbol auf der Anzeige permanent leuchtet (blinkend im Falle eines laufenden Alarms nach einem anderen, bereits eingetretenen Ereignis)</i>
	Durch Drücken der Eingabetaste wird das erste aufgezeichnete Alarmereignis angezeigt. <i>Hinweis: eine alphanumerische Zeichenfolge, bei der die ersten 2 Zeichen den Alarmtyp identifizieren und das letzte Zeichen durch eine Zahl von 0 bis 9 die dem Ereignis in der Alarmliste zugewiesene Zeitposition definiert. Die unterste Ziffer (0) bezieht sich auf den letzten Alarm. Hohe und niedrige Alarme werden durch die Buchstaben AH und AL gekennzeichnet.</i>
	Blättern Sie mit der Nach-Oben-Taste durch die Liste der Ereignisse und betrachten Sie diejenigen, die mit AH oder AL beginnen.
	Bei jedem von ihnen werden durch Drücken der Eingabetaste die Informationen bezüglich der aufgezeichneten kritischen Temperatur, Datum/Uhrzeit der Alarmaufzeichnung und dann die Dauer des Ereignisses, ausgedrückt in Stunden und Minuten, dynamisch angezeigt. Am Ende des Daten-Scrolling wird das untersuchte

	Alarmereignis wieder auf dem Display angezeigt. <i>Hinweis: Wenn das rtc-Modul nicht an Bord ist (Hr0 = 0, Echtzeituhr fehlt), fehlt die Datums-/Uhrzeitinformation</i>
	Durch Drücken der Nach-Oben-Taste können Sie durch die anderen Alarmereignisse blättern
	Durch Drücken der Eingabetaste bei einem weiteren AH- oder AL-Alarmereignis werden die Informationen angezeigt.

Hinweis: Da bis zu 10 Ereignisse im Speicher gespeichert werden können, können zusätzliche Ereignisse durch ältere Ereignisse überschrieben werden. Das Zurücksetzen des HACCP, das zu seiner Normalität führte (ausgeschaltet), ist erst möglich, nachdem alle neu aufgetretenen Alarme angezeigt wurden. Es ist möglich, die Alarmanzeige zu verlassen, indem die EIN-/Bereitschaftstaste 2 Mal wiederholt gedrückt wird.

Falls ein Hochtemperaturalarm aktiv ist, funktioniert der Kompressor weiter; falls ein Niedertemperaturalarm aktiv ist wird der Kompressor ausgeschaltet.

! Falls die Karte in Stand-by gebracht wird, gehen die Mindest- und Hochtemperaturen bei erreichtem Fixpunkt und die eventuellen Alarme verloren.



STROMAUSFALL-ALARM IM GANGE

Wenn beim Wiedereinschalten der Platine nach einem Stromausfall die Temperatur höher als $|\text{Sollwert} + r0 + A2|$ ist, wird nach der Zeit A10 ein Stromausfall-Alarm bei Stromausfall aktiviert.

Auf der Anzeige wird das anomale Ereignis durch Abwechseln der realen Zelltemperatur mit der BLO-Kennzeichnung signalisiert.

Der Summer ist aktiviert:

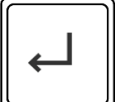

- > intermittierend für die mit Parameter A5 eingestellte Zeit, wenn Parameter u9 = 1;
- > immer, während der gesamten Dauer des Alarms, wenn A5 = 0.

	Wenn Sie die Eingabetaste zum ersten Mal drücken, wird der Summer zum Schweigen gebracht.
	Durch erneutes Drücken wird die maximale aufgezeichnete Fachtemperatur angezeigt.
	Durch erneutes Drücken wird der Alarm zurückgesetzt: die Anzeige kehrt zur aktuellen Zelltemperatur zurück.

AUFGEZEICHNETER BLACKOUT-ALARM

Der aufgezeichnete Blackout-Alarm wird durch die feste Beleuchtung auf dem Display der HACCP-LED angezeigt.

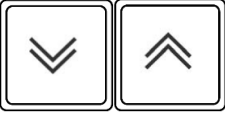
Sobald der Alarm zurückgekehrt ist, ist es immer möglich, die Details zu sehen.

	<p>Durch gleichzeitiges Drücken der Aufwärts- und Abwärtstasten für mehr als 3 Sekunden und anschließendem Drücken der Aufwärts- oder Abwärtstasten können Sie auf die Liste der von Alr aufgezeichneten Alarme zugreifen, einschließlich der durch die Initialen bL gekennzeichneten Blackouts.</p> <p><i>Hinweis: Der Punkt Alr ist in den SMART-Menüs nur dann vorhanden, wenn das HACCP-Symbol auf der Anzeige permanent leuchtet (blinkend im Falle eines laufenden Alarms nach einem anderen, bereits eingetretenen Ereignis).</i></p>
	<p>Durch Drücken der Eingabetaste erscheint auf dem Display die während des Blackouts erreichte maximale Fachtemperatur.</p>

Hinweis: Da bis zu 10 Ereignisse im Speicher gespeichert werden können, können zusätzliche Ereignisse durch ältere Ereignisse überschrieben werden. Das Zurücksetzen des HACCP, das zu seiner Normalität führte (ausgeschaltet), ist erst möglich, nachdem alle neu aufgetretenen Alarme angezeigt wurden. Es ist möglich, die Alarmanzeige zu verlassen, indem die EIN-/Bereitschaftstaste 2 Mal wiederholt gedrückt wird.

WARNUNG TÜR OFFEN

Im Falle eines Alarms offener Tür erscheinen auf dem Display abwechselnd das Symbol [dA] und der aktuelle Wert, während der Summer diesen Vorgang alle 10 Sekunden durch einen 5 Sekunden langen Piepston anzeigt.

Bei Schließen der Tür wird der Alarm wieder eingestellt und gespeichert (HACCP Icon fest angeschaltet).

KONDENSATION-HOCHTEMPERATUR-ALARM

Erweist sich die Kondensationstemperatur wegen des schmutzigen Kondensators als zu hoch, so wird auf dem Display das Label [HtC] abwechselnd zu der Zellentemperatur angezeigt.

Alarmton wird ebenfalls aktiviert.

Beim Drücken der Taste  wird der Alarmton abgestellt.

Die visuelle Signalisierung bleibt solange bestehen, bis die Kondensationstemperatur wieder normal wird.

ALARM KONDENSATOR VERSCHMUTZT

Wenn die Kondensationstemperatur aufgrund des **stark** verschmutzten Verflüssigers zu hoch ist, zeigt die Anzeige das Etikett [dCA] im Wechsel mit der Zellentemperatur an. Alarmton wird ebenfalls aktiviert.

Beim Drücken der Taste  wird der Alarmton abgestellt.

Die visuelle Signalisierung bleibt solange bestehen, bis die Kondensationstemperatur wieder normal wird.

Parallel dazu ändert sich der Arbeitssollwert der Vorrichtung automatisch, um die Integrität des Systems zu gewährleisten.

Die neue Einstellung bleibt so lange erhalten, wie die Verflüssigungstemperatur im Normalbereich liegt.

HOCHDRUCK-ALARM

Wird aufgrund eines extrem gepackten Verdampfers oder eines Ausfalls des Verdampferlüfters ein Kälteanlagendruck oberhalb der Grenzwerte festgestellt, erscheint auf dem Display abwechselnd die Bezeichnung [HP] und die Raumtemperatur. Der Buzzer wird ebenfalls aktiviert.

Beim Drucken der Taste  wird der Alarmton abgestellt.

Während diesem Ereignis werden alle Relais-Ausgänge, außer jenem bezüglich des Kondensatorgebläses deaktiviert.

Die Signalisierung bleibt so lange auf dem Display, bis die Kondensationstemperatur unter die Norm fällt, was zu einer automatischen Rückstellung des Systems führt.

Wenn die Anzahl der HP-Ereignisse den maximal akzeptierten numerischen Wert erreicht, muss das Gerät manuell zurückgesetzt werden, indem die Karte in den Standby-Modus versetzt wird..

! Falls die Ursache, die den Alarm erzeugt hat, beim darauf folgenden Einschalten bestehen bleibt, wird die [HP]-Signalisierung erneut wiederholt.

Wenn die Kondensatorsonde in ihrer Verbindung gebrochen oder unterbrochen ist, wird der Steuerblock bei Erreichen der Grenze für die Anzahl der HP-Ereignisse nicht aktiviert.

ALARM BEI NIEDRIGER VERDAMPFUNGSTEMPERATUR (nur bei Geräten -22°C/+5°C)

Wenn die Verdampfungstemperatur aufgrund des gepackten Verdampfers zu niedrig ist, wechselt das Etikett [LtE] mit der Zelltemperatur und erscheint auf der Anzeige. Alarmton wird ebenfalls aktiviert.

Beim Drucken der Taste  wird der Alarmton abgestellt.

Das optische Alarmsignal bleibt erhalten, bis die Verdampfungstemperatur im Normalbereich liegt.

Ist dies nicht der Fall, führt die Maschine eine automatische Abtauung durch.

UNTERDRUCK (nur bei Geräten -22°C/+5°C)

Wird aufgrund eines extrem gepackten Verdampfers oder eines Ausfalls des Verdampferlüfters ein Kälteanlagendruck unterhalb der Grenzwerte festgestellt, erscheint auf dem Display abwechselnd die Bezeichnung [LP] und die Raumtemperatur. Der Buzzer wird ebenfalls aktiviert.

Beim Drucken der Taste  wird der Alarmton abgestellt.

Während dieses Ereignisses werden alle Relaisausgänge mit Ausnahme des Verdampferlüfters deaktiviert.

Die Signalisierung bleibt so lange auf dem Display, bis die Verdampfungstemperatur unter die Norm fällt, was zu einer automatischen Rückstellung des Systems führt.

Wenn die Anzahl der LP-Ereignisse den maximal akzeptierten numerischen Wert erreicht, muss das Gerät manuell zurückgesetzt werden, indem die Karte in den Standby-Modus versetzt wird.

! Falls die Ursache, die den Alarm erzeugt hat, beim darauf folgenden Einschalten bestehen bleibt, wird die [LP]-Signalisierung erneut wiederholt.

Wenn die Verdampfersonde in seiner Verbindung gebrochen oder unterbrochen ist, wird der Steuerblock bei Erreichen der Grenze für die Anzahl der LP-Ereignisse nicht aktiviert.

ALARM ABTAUENDE BEENDET WEGEN ZEITÜBERSCHREITUNG (nur bei Geräten -25°C/-15°C und -22°C/+5°C)

Die Abtauung wird beendet, wenn der Verdampferfühler den eingestellten Wert erreicht.

Wird der Wert während der Maximaldauer der Entfrostszeit nicht erreicht, wird auf dem Display das Zelltemperatur-Wechsellabel [tOd] angezeigt. Der Buzzer wird ebenfalls aktiviert.

Beim Drücken der Taste  wird der Alarmton abgestellt.

Durch erneutes Drücken der Taste  wird der Alarm zurückgesetzt.; kehrt das Display zur aktuellen Anzeige zurück.

ABTAUUNG

Das Abtauen kann manuell oder automatisch sein.

Manueller abtauvorgang

Modellen +2°C / +10°C, -22°C / +5°C, +14°C / +16°C)



Die Taste defrost für 4 Sek. drücken, um den Kreislauf des Abtauvorganges umgehend zu starten..
Während einer Abtauung zeigt das Display die Temperatur der im Augenblick blockierten Zelle vor Ingangsetzung des Abtauprozesses.

Es besteht die Möglichkeit, den Abtauprozess von Hand anzuhalten, indem man erneut für 4 Sekunden die Taste  drückt: die eingetretene Deaktivierung wird durch Blinken auf dem Labeldisplay angezeigt [ndF]

Modellen -25°C / -15°C

Bei den Modellen -25°C / -15°C muss der Bediener für das Abtauen sorgen, sobald sich auf den Ablagen eine konsistente Eisschicht gebildet hat. Zum Abtauen das Gerät ausschalten, Bedienfeld auf Standby stellen, Tür öffnen und Ware herausnehmen. Die Verschlusskappe am Boden abnehmen und warten, bis die gesamte Eisschicht geschmolzen ist. Das sich am Boden gesammelte Wasser mit einem Schwamm zum Abfluss befördern. Die Innenflächen mit einem trockenen Tuch reinigen und die Verschlusskappe wieder anbringen

Automatischer abtauvorgang

Der automatische Abtauvorgang wird während der Lagerungsphase gestartet und über die Einstellungen der Karte geregelt.

Der Abtauvorgang kann manuell beendet werden, dazu die Taste  4 Sekunden lang drücken: Die Deaktivierung wird durch Aufblinker des Labels [ndF] auf dem Display angezeigt.

Auf den Geräten +14°C / +16°C und -25°C / -15°C gibt es keine automatischen Entfrostonvorgänge.

ANHALTEN

Taste  3 Sekunden lang drücken und freigeben sobald auf dem Display das Label [Sby] erscheint, um das Gerät in Stand-by zu bringen.

ACHTUNG: der Hauptschalter  ISOLIERT NICHT die Maschine vom Strom.

Der Netzschalter auf OFF stellen.

Um das Gerät von elektrischer Spannung zu isolieren, den Stecker rausziehen.

BETRIEB SONOMALIEN

Im Zufall von Anomalien, vorher man die technische Hilfe ruft, prüfen ob:

- der Hauptschalter  leuchtet und Strom anwesend ist;
- die eingestellte Temperatur richtig ist;
- Die Tür muss richtig geschlossen sein;
- der Kühlschrank nicht bei Wärmequellen steht;
- der Kondensator sauber ist und der Lüfter funktioniert;
- eine zu dicke Eisschicht die Verdunstungsplatte nicht bedeckt.

Falls diese Kontrollen ein negatives Ergebnis gegeben hätten, sich bitte an den Kundendienst wenden und die Modellangaben, Kennnummer die auf dem Maschinenschild am Armaturenbrett aufgetragen sind, angeben.

BETRIEB UNTERBRECHUNGEN

Bei längerem Stillstand des Gerätes und um die besten Betriebsvoraussetzungen zu gewährleisten, wie folgt vorgehen:

- Der Netzschalter auf OFF stellen.
- Der Stecker aus der Steckdose ziehen.
- das Gerät leeren und wie im Kapitel "REINIGUNG" beschrieben, reinigen.
- die Gerätetür angelehnt lassen, um das Entstehen schlechter Gerüche zu vermeiden.

BETRIEBSSTÖRUNGEN

Häufig sind auftretende Betriebsstörungen auf banale Ursachen zurückzuführen, die praktisch immer ohne die Intervention eines spezialisierten Technikers zu beheben sind. Daher ist vor der Signalisierung eines Defektes an den Kundendienst folgendes zu überprüfen:

PROBLEM	MÖGLICHE URSACHEN
Das Gerät schaltet sich nicht ein	Überprüfen, ob der Stecker korrekt in die Steckdose eingesteckt ist
	Überprüfen, ob die Steckdose mit Strom versorgt ist
Die Innentemperatur ist zu hoch	Überprüfung der Einstellung der Platine
	Überprüfen, ob kein Einfluß einer Wärmequelle besteht
	Überprüfen, ob die Tür einwandfrei geschlossen ist
Das Gerät ist zu laut	Die Ausrichtung des Gerätes überprüfen. Eine nicht eben ausgerichtete Position könnte Vibrationen hervorrufen
	Kontrollieren, ob das Gerät nicht in Kontakt mit anderen Geräten oder Teilen ist, die Resonanzen verursachen könnten
Auf dem Gerät bildet sich Kondenswasser	Hohe Raumfeuchtigkeit
	Die Tür schließt nicht richtig

Solte nach Durchführung der o.g. Überprüfungen der Defekt bestehen bleiben, ist sich an den Technischen Kundendienst zu wenden, wobei folgendes anzugeben ist:

- die Art des Defektes;
- Modell und Matrikelnummer des Gerätes können auf der Plakette mit den elektrischen Eigenschaften, die sich auf dem Armaturenfeld des Gerätes befindet, abgelesen werden.

TECHNISCHES DATENBLATT FÜR KÜHLMITTEL

R290

GWP = 3

ODP = 0

❖ Gefahrbestimmung

Flüssiggas – Extrem entzündlich

❖ Erste-Hilfe-Maßnahmen

• *Einatmen:*

In hoher Konzentration kann es zum Ersticken führen. Mögliche Symptome sind Mobilitäts- oder Bewusstseinsverlust. Die Opfer können sich nicht bewusst sein, dass sie ersticken. In geringer Konzentration kann es einschläfernd wirken. Mögliche Symptome sind Schwindel, Kopfschmerzen, Übelkeit und Verlust der Koordination. Bringen Sie das Opfer in einen nicht kontaminierten Bereich und legen Sie ihm eine Beatmungsmaske an. Sorgen Sie dafür, dass der Patient liegen bleibt und ihm warm ist. Rufen Sie einen Arzt. Setzen Sie die künstliche Beatmung bei Atemstillstand fort.

- *Haut- und Augenkontakt:*
Bei Austreten mindestens 15 Minuten Ausspülen
- *Verschlucken:*
Wenig wahrscheinlicher Expositionsweg

❖ Umweltinformationen

Es sind keine Umweltschäden bekannt, die von diesem Produkt verursacht werden.

ELEKTROSCHEMA

Das elektroschema ist auf der letzten Seite der broschüre abgebildet.

Pos	BESCHREIBUNG	Pos	BESCHREIBUNG
1	KOMPRESSOR	70	ELEKTROVENTIL ZUFUHR KALT
2	KOMPRESSORLÜFTER	70A	ELEKTROVENTIL ZUFUHR HEIß
3	HAUPTKLEMMLEISTE	76	MICROINTERRUTTORE MAGNETICO
8	STECKER	103	FEUCHTIGKEITSSONDE
9	EVAPORATORLÜFTER	119	PLATINE VITRIN TN
12	ELEKTROVENTIL ENTFROSTUNG	120	PLATINE VITRINE BT
20	WIDERSTAND ANTIKONDENS TÜR	121	VERSORGER SWITCHING LED
20A	WIDERSTAND ANTIKONDENSIERUNG SEITENSCHIEBEN	122	LED-LEUCHTEN
20B	WIDERSTAND ANTIKONDENSIERUNG SEITENSCHIEBEN	122A	WIDERSTAND ABFLUSSLEITUNG
20C	WIDERSTAND ANTIKONDENSIERUNG HINTERE SCHEIBE	125	ELEKTRONISCHE KARTE GALSSCHRANK DER PRALINEN
20D	WIDERSTAND ANTIKONDENSIERUNG PROFILE	126	KARTE FUNKTIONSTASTENDISPLAY
22	WIDERSTAND SCHÜSSELBODEN	135	KARTE FÜR DIE TASTATUR
22A	WIDERSTAND ABFLUSSLEITUNG	136	DIMMER FÜR LED-LAMPEN
44	RELAY	137	KARTEIKARTE FÜR DAS DISPLAY
69	ERDMASSE	138	PIR-SENSOR

INDEX

SAFETY INFORMATION	4
SAFETY PRESCRIPTIONS	4
MACHINE DESCRIPTION.....	6
IDENTIFICATION TAG.....	7
ENERGY LABEL.....	8
TECHNICAL SPECIFICATIONS	8
DIMENSIONS	9
INSTALLATION	10
GENERAL CLEANING AND MAINTENANCE	13
DAILY CLEANING	14
WASTE DISPOSAL AND DEMOLITION	14
GENERAL NOTES BY THE DELIVERY	15
CONTROL PANNELS.....	16
MANAGING LIGHTING.....	19
PARAMETER CONFIGUTATION	20
ALARMS	21
DEFROSTING	27
STOPPING	27
WORKING IRREGULARITIES.....	28
USAGE INTERRUPTIONS.....	28
MALFUNCTIONING	28
REFRIGERANT MATERIAL SAFETY DATA SHEET.....	29
WIRING DIAGRAM	30

SAFETY INFORMATION

WARNING: This cabinet contains refrigerant hydrocarbons (R290).

DANGER: Risk of fire or explosion. Flammable refrigerant used. Do not use mechanical devices to defrost refrigerator. Do not puncture refrigerant tubing.

DANGER: Risk of fire or explosion. Flammable refrigerant used. To be repaired only by trained service personnel. Do not puncture refrigerant tubing.

CAUTION: Risk of fire or explosion. Flammable refrigerant used. Consult repair manual/owner's guide before attempting to service this product. All safety precautions must be followed.

CAUTION: Risk of fire or explosion. Dispose of properly in accordance with federal or local regulations. Flammable refrigerant used.

CAUTION: Risk of fire or explosion due to puncture of refrigerant tubing; follow handling instructions carefully. Flammable refrigerant used.

CAUTION: Keep clear of obstruction all ventilation openings in the appliance enclosure or in the structure for building-in.

CAUTION: do not store explosive substances such as aerosol cans with a flammable propellant in this appliance.

CAUTION: On the shelves the maximum distributed weight is not to exceed 12 Kg.



Signal warning of flammability due to the presence of flammable refrigerant (R290)

Instructions can be found on the website www.sagispa.it

SAFETY PRESCRIPTIONS

The appliances are equipped with a power cable with plug.

WARNING: before any maintenance or cleaning operation the machine must be insulated from the current:

- witch the general cut-out in OFF position;

- remove the plug. Plug removal must be such that the operator can check if its disconnected from any working point.

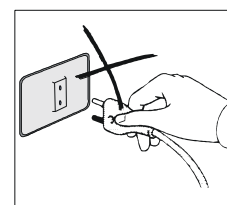
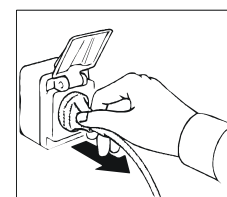
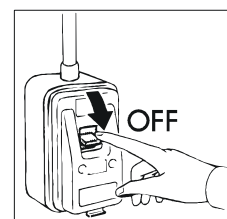

WARNING: do not use current taps or plugs not provided with grounding.

The socket must be provided with GROUNDING.

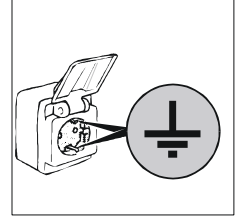

WARNING: do not use adapters or patch cords for the connection to the electric line.

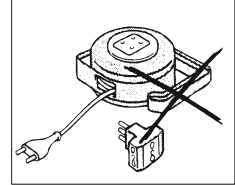

WARNING: if the power supply cable is damaged, it must be replaced using an original spare part, by an assistance service or by qualified personnel.

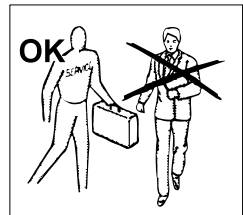

The cleaning and maintenance of the refrigerating unit and the compressor area needs the intervention of a skilled technician, therefore it cannot be done by other persons.

For a maintenance intervention or in case of anomaly disconnect completely the machine; ask for the TECHNICAL SERVICE to an entitled center and the use of original spare parts. The unfulfilment of this above can endanger the safety state of the appliances.

WARNING: wait the time necessary to reach the setted temperature before to introduce the food to preserve.

WARNING: do not introduce hot foods or drinks into the refrigerator.

WARNING: Store the food to be preserved so as not to brim over the grids. Thus air flow will not be hampered. Do not obstruct fan intake area.

WARNING: do not do the cleaning around the appliance when the door is open.

Do not wash the appliance by spraying high-pressure water on the machine.

WARNING: not use chlorine based or otherwise toxic substances (bleach, muriatic acid, etc.) for cleaning the unit or the areas directly adjacent to it.

WARNING: Do not place any objects on the bottom of the unit. Use the proper shelves. On the shelves the maximum distributed weight is not to exceed **12 Kg**.

WARNING: glass Breaking Hazard: Close or open the door VERY GENTLY AND NEVER ABRUPTLY OR WITH VIOLENCE and do not lean on the door itself.

WARNING: Do not use mechanical devices nor other means to speed up the thawing process other than those recommended by the manufacturer.

WARNING: Do not use electrical appliances inside compartments.

The equipment is designed for a sound pressure level below 70db(A).

MACHINE DESCRIPTION

This device has the purpose of use for the temporary display and storage of food.

It is not designed for the removal of food by customers.

Cabinet for sensitive foodstuff non suitable for multiple layer stacking.

Any other use is to be considered improper.

WARNING: the cabinet is not suitable for installation outdoors or in environments subject to the action of the weather conditions. Do not use in potentially explosive atmospheres.

The manufacturer cannot be held liable for improper use of its products.

The units are equipped with a finned evaporator protected against oxidation, a hermetic compressor, a copper aluminium condenser and a digital electronic data card.

The units are equipped with a tray with a special device for the collection and automatic evaporation of condensation.

The unit is equipped with removable shelves, except for the Gelateria -25°/-15° C, model in which they are fixed.

An HFC refrigerant fluid, approved by current legislation, is used in the refrigerating units.

IDENTIFICATION TAG

For any communication with the manufacturer, always mention the MODEL and the SERIAL NUMBER of the appliance which are reported on the technical feature plate, placed on the instrument panel under the door and on the external ceiling element.

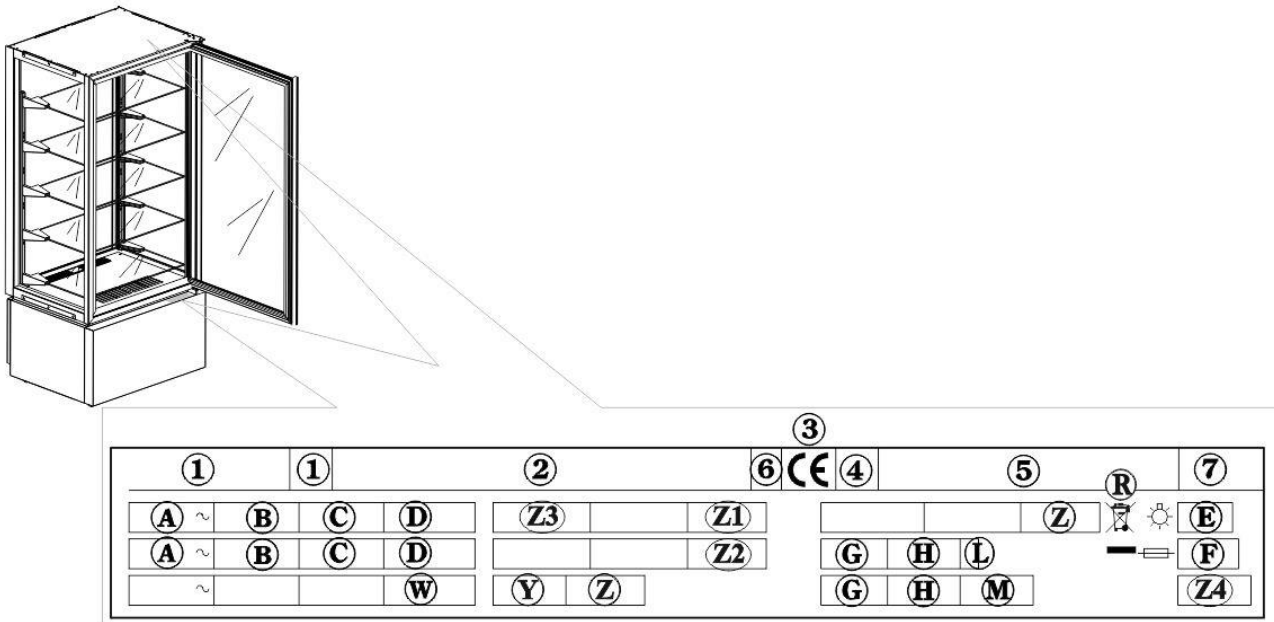

Refrigerator rating plate containing the following ratings

- | | |
|------------------------------------|---------------------------------|
| 1) MODEL | E) TOTAL LAMP POWER |
| 2) MANUFACTURER'S NAME AND ADDRESS | F) FUSIBLE CURRENT |
| 3) CE MARK | G) REFRIGERATING FLUID TYPE |
| 4) YEAR OF MAKE | H) REFRIGERATING FLUID QUANTITY |
| 5) SERIAL NUMBER | L) AMBIENT TEMPERATURE |
| 6) ELECTRIC INSULATING GRADE | R) WEEE SYMBOL |
| 7) ELECTRIC PROTECTION GRADE | W) HEATING SECTION POWER |
| A) POWER SUPPLY VOLTAGE | Z1) RATED STORAGE VOLUME (RSV) |
| B) ELECTRIC CURRENT RATE | Z2) FLUID FOAMING |
| C) POWER SUPPLY FREQUENCY | Z3) TEMPERATURE RANGE |
| D) RATED POWER | Z4) GWP |

ENERGY LABEL

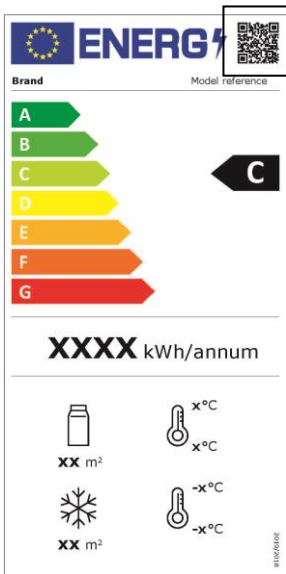

The QR code gives access to the information on the energy labelling of the model.

TECHNICAL SPECIFICATIONS

Last page on the handbook: technical specifications.

DIMENSIONS

Please refer to the dimensions of your own appliance.

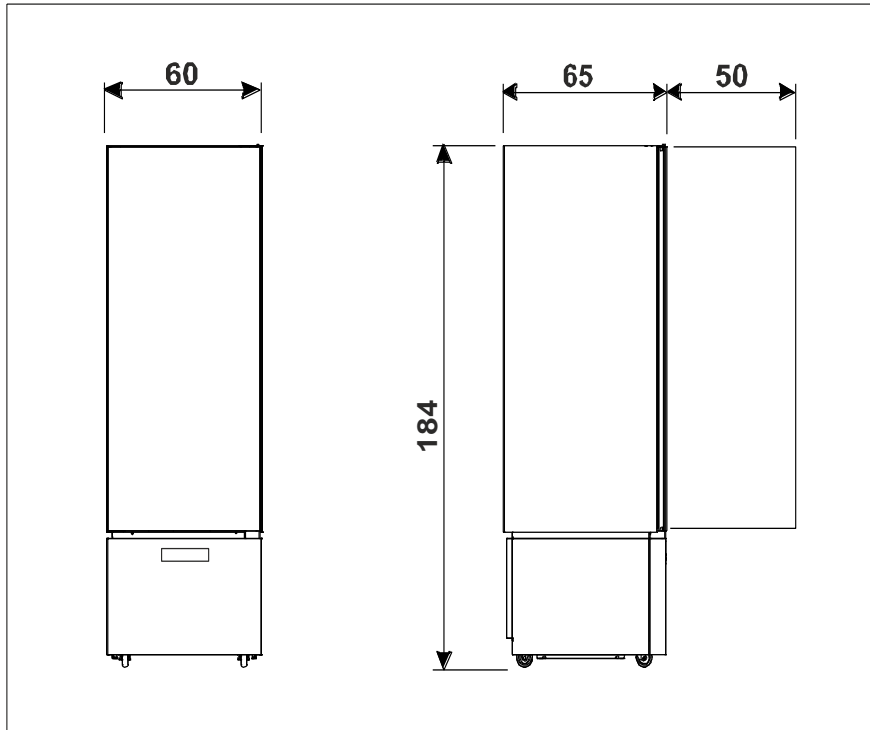
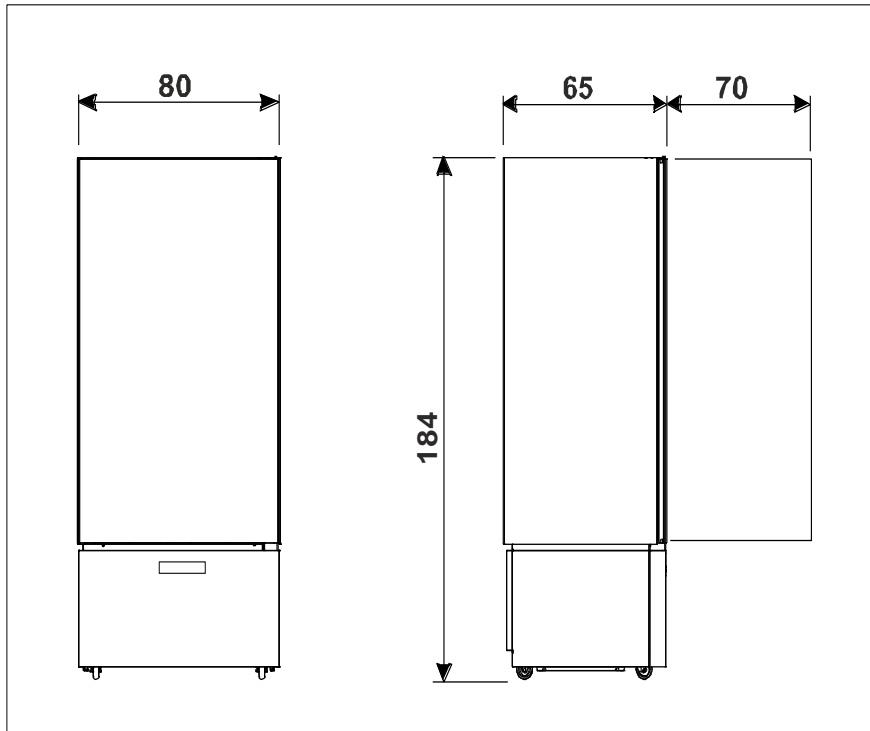

INSTALLATION

The units are always shipped on pallets and protected by cardboard boxes.

On receiving and after having unpacked in case of damages or missing pieces act as described in the chapter "GENERAL NOTES BY THE DELIVERY".

All setting up and starting operations are to be carried out by skilled staff.

WARNING: package parts (plastic bags, polystyrene foam, nails and the like) are dangerous for children and must not be left within their reach.

Lift the unit with a forklift and move it to its place of installation paying close attention that the load is well balanced.

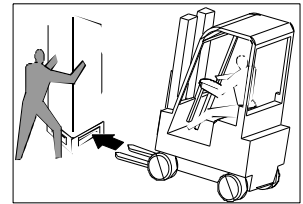

WARNING: overturning hazard: Never tilt the unit. During handling make sure that it is stabilised by qualified personnel.

WARNING: never transport the unit in a horizontal position; such an operation could cause damage to the structure and or to the operational plant.

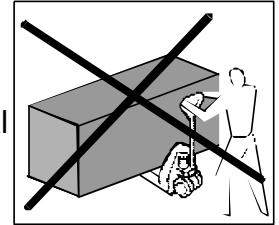

WARNING: this appliance must not be installed in rooms with a volume lower than 30 m³.

Once on the installation site, proceed as follows.

Remove the packing box, adhesive tape and any styrofoam pieces. Remove the plate behind the appliance.

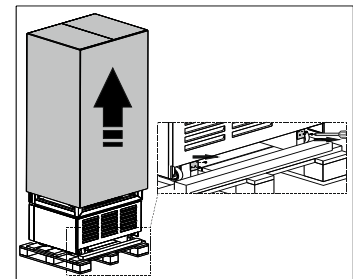

Pull out strips **A**, **B** and **C** located at the base of the package, removing the fixing screws first.

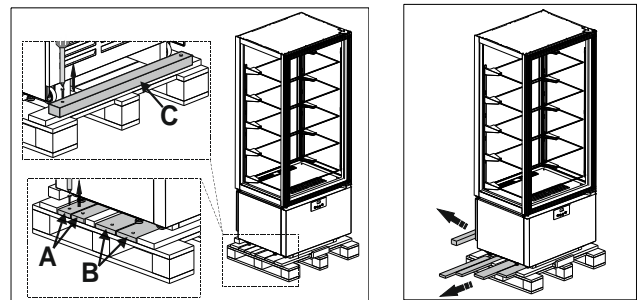

Insert the **A** strips under the wheels of the appliance.

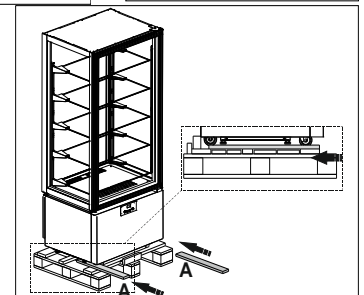

Place the **B** and **C** strips in front of the package base and secure them.

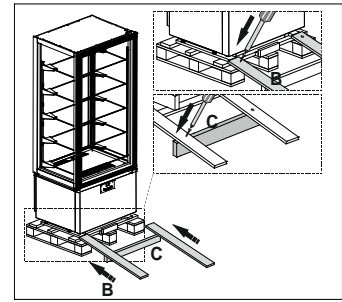

Delicately slide the display window to the ground. This operation must be carried out by at least two people.

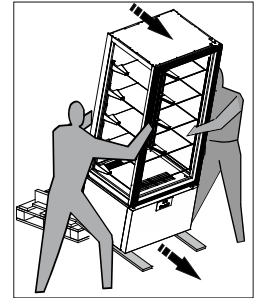

Place the unit in its permanent location.

WARNING: Position the unit at least 10 cm away from the rear wall. It is possible to place units side by side, yet in any case there must be at least 5 cm space between one unit and another.

Adjust the leveller feet found under the unit so that it does not shift or rock.

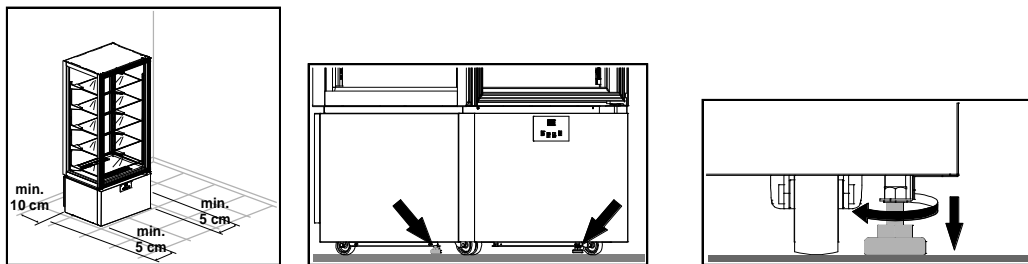

WARNING: If the device is not properly levelled the performance and condensate drain may be hampered.

WARNING: Make sure that the unit is not exposed to direct sunlight, or any other sources of heat nor placed in environments with high temperatures; any of these would cause the unit to wear more quickly and perform poorly.

The units have been declared to be in the 4 (T = 30° C U.R. = 55%) climate class.

Do not allocate the equipment in rooms with a temperature higher than the declared climate class.

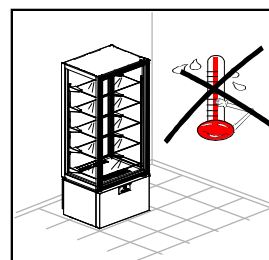
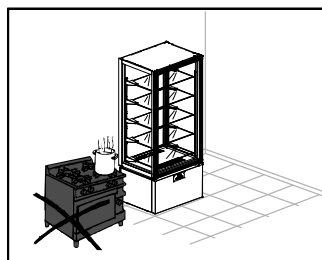
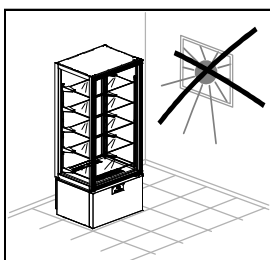

Climate class	Room temperature	Relative humidity
3	+25°C	60%
4	+30°C	55%
5	+40°C	40%
7	+35°C	75%

Remove protective film from product.

This may cause unpleasant static electricity discharge which, however, is not dangerous. The inconvenience is reduced or prevented by continuously holding the refrigerator with one hand or grounding the package.

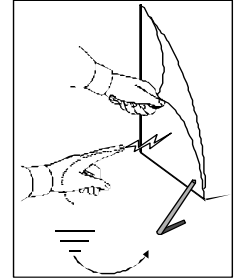

Gently remove the shelves paying great attention to not damage them.

Clean the unit and the shelves as described in the Chapter "DAILY CLEANING". After having cleaned it, leave the door open at least 72 hours before putting the unit into operation.

To install the shelves, follow what is indicated below:

- Beginning from the lowest shelf, grasp the shelf with both hands.
- Insert the steel hooks into the rack slots holding the shelf slight tilted upwards.

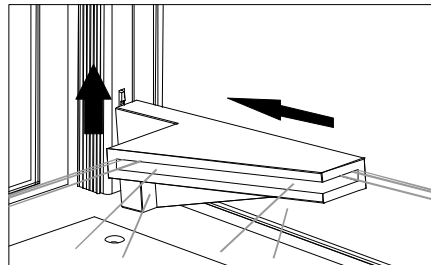
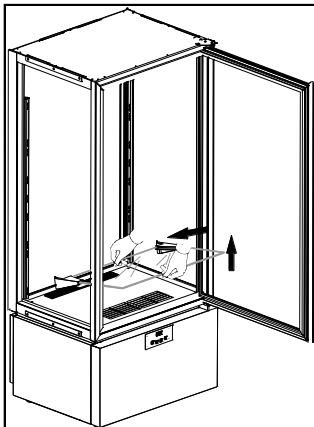

- Lower the shelf bringing it back to a horizontal position making sure that the lower hook is inserted flush into the lower rack slot.

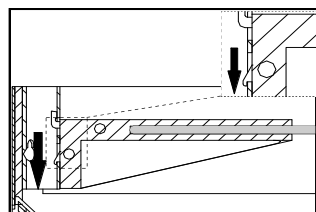
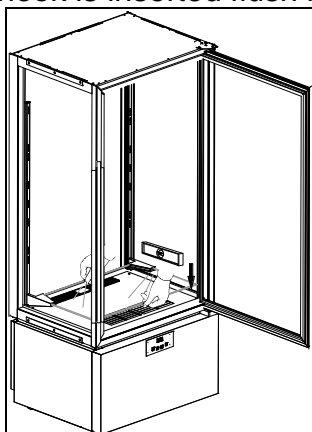

WARNING: respect for this point is very important to insure the necessary stability of the shelf.

- To unhook the shelf follow the previous directions in reverse order.

Check and verify that the line voltage corresponds to that found on the technical specifications plaque on the unit. The manufacturer recommends that a sole use circuit be dedicated for the unit.

WARNING: An omnipolar switch is to be installed before the appliance, in compliance with the current regulations applied in the country where the appliance is installed.

Also recommended to install a differential switch.

Then insert the plug into the current tap.

Now the installation has come to end.

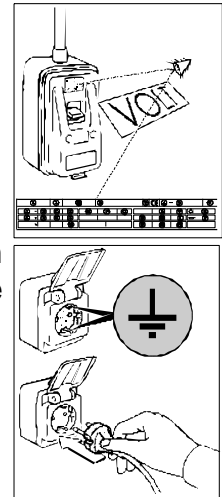

GENERAL CLEANING AND MAINTENANCE

For regular and constant service of the unit it would be well to regularly carry out general cleaning and maintenance operations.

WARNING: The cleaning and maintenance of the refrigerating engine and the compressor area needs the intervention of a skilled technician, therefore it cannot be done by other persons.

The air condenser should be kept clean to ensure the device performance and efficiency, as air should circulate inside the device without barrier.

WARNING: The condenser should therefore be cleaned every 30 days or as needed

A dirty Condenser can result in NON-WARRANTEED part & Compressor Failures, Product Loss.

Before to begin with the operations proceed as following:

- set the general cut-out in OFF position;
- remove the plug from the socket and wait till the complete entfrosting of the unit.

To access the condenser it is necessary to remove the front dashboard:

1. Remove the lower instrument panel, grasping it on the side, freeing it from the four retaining bolts.
2. remove the filter placed on the condenser
3. thoroughly clean the filter with a vacuum cleaner
4. use a vacuum cleaner, brush or non-metallic brush to carefully clean the condenser

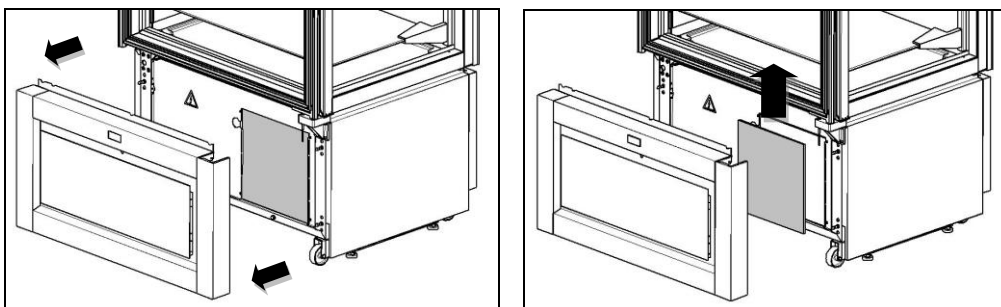

Put the filter back in place and refit the instrument panel, making sure it is correctly attached to all four retaining pins.

The cleaning and maintenance operations have now come to end.

DAILY CLEANING

To guarantee perfect hygiene and conservation of the unit it is well to carry out regular and/or daily cleaning operations.

Avoid using abrasive creams or stainless steel wool pads, acetone, chlorylene or ammonia.

Use only a solution of water and bicarbonate.

Any food stains or residue on the outside surface should be removed with water before they harden.

If residues are already hardened used a sponge soaked in a solution of water and bicarbonate.

Daily cleaning of all inside surfaces of the appliance is recommended.

Clean the shelves and the interior of the unit with a lightly dampened cloth.

The space around and under the refrigerator must also be cleaned and held in perfect hygiene.

Clean using water and neutral soap or detergent.

WASTE DISPOSAL AND DEMOLITION

WASTE STORAGE

At the end of the product life, avoid release to the environment. The doors should be removed before disposal.

Temporary storage of special waste is permitted while waiting for disposal by treatment and/or final collection. Dispose of special waste in accordance with the laws in force with regard to protection of the environment in the country of the user.

PROCEDURE FOR ROUGH DISMANTLING THE APPLIANCE

All countries have different legislation; provision laid down by the laws and the authorised bodies of the countries where the demolition takes place are therefore to be observed.

A general rule is to deliver the appliance to specialised collection and demolition centres. Dismantle the refrigerator grouping together the components according to their chemical nature. The compressor contains lubricating oil and refrigerant, which may be recycled. The refrigerator components are considered special waste, which can be assimilated with domestic waste.

Make the appliance totally unusable by removing the power cable and any door locking mechanisms in order to avoid the risk of anyone being trapped inside.

DISMANTLING OPERATIONS SHOULD BE CARRIED OUT BY QUALIFIED PERSONNEL.

THE SAFE DISPOSAL OF WASTE FROM ELECTRICAL AND ELECTRONIC EQUIPMENT (WEEE DIRECTIVE 2002/96/EC)

Do not dump pollutant material in the environment. Dispose of it in compliance with the relevant laws.

Under the WEEE (Waste Electrical and Electronic Equipment) Directive 2002/96/EC, when scrapping equipment the user must dispose of it at the specific authorised disposal centres, or reassign it, still installed, to the original seller on purchase of new equipment. All equipment which must be disposed of in accordance with the WEEE Directive 2002/96/EC is marked with a special symbol .

The improper disposal of Waste Electrical and Electronic Equipment is liable to punishment under the relevant laws in the countries where the offence is committed.

Waste electrical and Electronic Equipment may contain hazardous substances with potential harmful effects on the environment and human health. You are urged to dispose of them properly.

GENERAL NOTES BY THE DELIVERY

At the delivery inspect that the packing is not injured and that it has not been damaged during the transport.

After having unpacked the unit check and verify that all of the parts and components have been included and that its characteristics and condition correspond to the specifics of the order that you made.

Otherwise contact immediately the retailer.

While complementing you on your excellent choice we hope that you will be able to fully utilise our equipment following the necessary directions and precautions contained in this manual.

But, remember that any reproduction of this manual is forbidden and that due to a constant pursuit of innovation and technological quality, the features hereby presented could change without notice.

CONTROL PANNELLS

The unit is equipped with a DISPLAY (A) located at the bottom front and a CONTROL KEYBOARD (B) located below it. Open the door on the instrument panel to access the keyboard.

The unit is also equipped with a PIR SENSOR (C) able to detect the presence of people near the unit itself and to automatically change the internal lighting level.

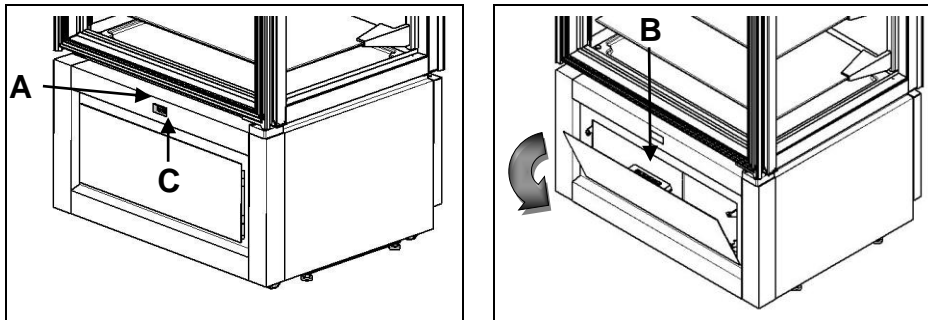



DISPLAY





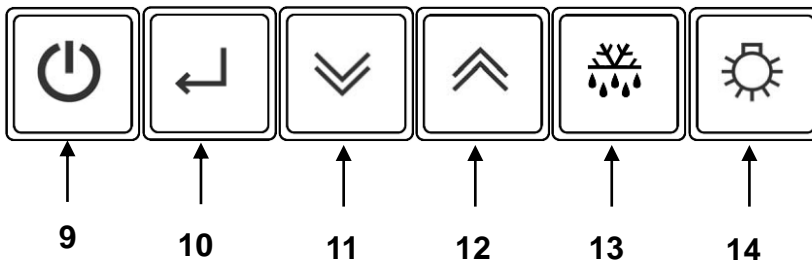



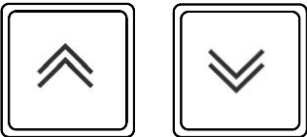

POS	DESCRIPTION
1	COMPRESSOR ICON
2	DEFROST ICON
3	FAN ICON
4	HACCP ICON
5	°C ICON
6	°F ICON
7	LIGHT ICON
8	ON / OFF ICON
9	ON/STAND-BY KEY
10	ENTER KEY
11	DOWN KEY
12	UP KEY
13	DEFROST KEY
14	LIGHT KEY



CONTROL KEYBOARD



	<p>ON/STAND-BY key</p> <p>Con strumento in stand by [a display compare Sby], premuto, il controllore si accende.</p> <p>Premuto per 3 secondi, rilasciato alla comparsa sul display della label [Sby], porta l'apparecchio in stand-by.</p>
	<p>ENTER key</p> <p>Press and release this key to check/change the appliance temperature setpoint; during operations the above mentioned backlighting is flashing.</p> <p>Confirms the numerical value set in parameters configuration.</p> <p>Confirms the selection of a parameter or function.</p> <p>With the card in stand-by mode, pressed continuously for 10 seconds, it lets you select the password-protected parameter map.</p>

	<p><u>UP and DOWN keys</u> These keys allow to increase or decrease the value of the parameter to be changed (the backlighting is flashing during these operations).</p> <p>Pressed and released enable the visualisation of the minimum and maximum temperatures recorded (if available) and any active alarms.</p> <p>The  button, held down for a period exceeding 3 seconds, allows the modification of the chamber humidity settings.</p> <p>Pressed at the same time for a time greater than 3 seconds enables the selection of the keyboard lock or entry into parameter configuration by way of the confirmation with the  button.</p>
	<p><u>DEFROST key</u> Pressed for a time greater than 3 seconds activates / deactivates the manual defrost.</p>
	<p><u>LIGHT key</u> Pushed and released allows the activation or the deactivation of the unit's interior illumination.</p> <p>Press and hold to set a different lighting shade in sequence, according to 4 pre-set shades.</p>
	<p><u>COMPRESSOR ICON</u> <i>Led on:</i> compressor activated <i>Led blinking:</i> compressor activation delay</p>
	<p><u>DEFROST ICON</u> <i>Led on:</i> defrost in progress <i>Led blinking:</i> defrost activation delay or dripping in progress</p>
	<p><u>FAN ICON</u> <i>Led on:</i> room fans activated <i>Flashing LED:</i> ventilator activation delay</p>
<p>HACCP</p>	<p><u>HACCP ICON</u> <i>Led on:</i> alarm in memory <i>Led blinking:</i> alarm in progress</p>
<p>°C °F</p>	<p><u>°C / °F ICON</u> <i>Led °C on:</i> values displayed in Celsius <i>Led °F on:</i> values displayed in Fahrenheit</p>
<p>AUX</p>	<p><u>AUX ICON</u> <i>Led on:</i> lighting on <i>Led off:</i> lighting off</p>
	<p><u>ON / OFF ICON</u> <i>Led on:</i> appliance in Stand-by <i>Led off:</i> appliance ON</p>

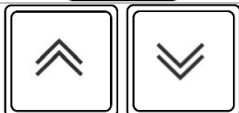
TEMPERATURE SETPOINT SETTING/VARIATION

	Press and release the key <u>enter</u> : the current setpoint blinks on the display for 5 seconds. After 5 seconds, the displays shows the room temperature again
	While the display is blinking, use the <u>up</u> and <u>down</u> keys to increase or decrease the temperature setpoint
	Press the <u>enter</u> button again to confirm the new set point: the acquisition of the new value is signalled by an acoustic emission of 3 short consecutive beeps. The display returns to the indication of the temperature in the cell.

SMART FUNCTIONS – Quick-access functions



Forced manual defrost

	Push the <u>defrost</u> button for more than 3 seconds to access the manual defrost functions. With the defrost in progress press the button again for a period greater than 3 seconds to end the defrost phase.
---	---

Change in relative humidity +2°C/+10°C and -22°C/+5°C

	Push the <u>down</u> button, hold down for more than 3 seconds to modify the percentage of relative humidity in the chamber. The temporary flashing confirmation label [F_C] corresponds to a too low relative humidity (fans in parallel with the compressor). The flashing temporary confirmation label [F_ _] corresponds to a too high relative humidity (fans independent). The relative humidity that blinks on the temporary label [FtE] is programmed by the manufacturer.
---	---

Change in relative humidity +14°C/+16°C

	Press and release the key <u>enter</u> : the current setpoint blinks on the display for 5 seconds. After 5 seconds, the displays shows the room temperature again
	Press the <u>enter</u> button again: humidity setpoint blinks on the display for 5 seconds. After 5 seconds, the displays shows the room temperature again. <i>During the setting of the humidity setpoint, the °C or °F icons of the display is off.</i>
	While the display is blinking, use the <u>up</u> and <u>down</u> keys to increase or decrease the humidity setpoint



Press the enter button again to confirm the new set point: the acquisition of the new value is signalled by an acoustic emission of 3 short consecutive beeps

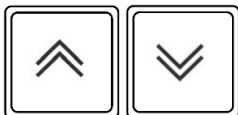

BLOCKIEREN DER TASTATUR



Push the up and down buttons simultaneously and hold down for more than 3 seconds.

The label [**Loc**] is visualised.



Push the enter to confirm the choice and activate the function.
After 30 seconds if not confirmed the program exits the function.
*To unlock the keyboard it is necessary to press the   buttons simultaneously for more than 3 seconds: in confirmation of the operation on the display the message [**UnL**] appears, flashing, accompanied by 3 short beeps of the buzzer.*
Immediately afterwards, the display returns to the indication of the temperature in the cell.

*With the keyboard locked, pressing any button, the instrument emits a long beep indicating the [**Loc**] message on the display.*

MANAGING LIGHTING



Press and release the light button to switch the internal lighting of the unit on or off. This operation can also be performed in Stand-by mode.

When the lights are on, press and hold the key to change the lighting shade.

It is possible to choose between 4 different shades in sequence:

- cold light (6000 K)
- intermediate light 1 (5000 K)
- intermediate light 2 (4000 K)
- warm light (3000 K)







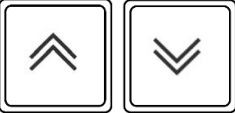
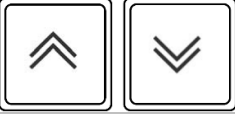

The selection made stays in the memory, even after switching the unit off and on again.

The lighting **intensity** of the internal compartment is automatically controlled by the electronic card according to the signal coming from the PIR proximity sensor. The luminous flux is more intense when the sensor detects people near the unit. The lighting intensity is automatically reduced after some time has elapsed without the sensor detecting movement in the vicinity of the unit.

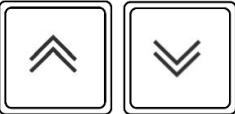

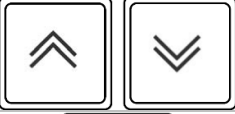
Disable the PIR sensor or change the stay time at the maximum light intensity after its activation by going into change parameters configuration. When the PIR sensor is disabled, lighting is always set to maximum intensity.

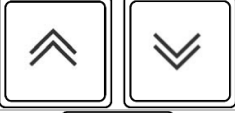

PARAMETER CONFIGURATION

Information accessible to qualified staff only.

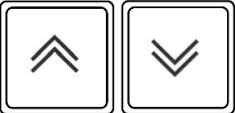
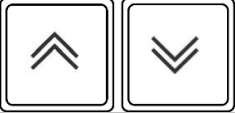

	<p>Push the <u>up</u> and <u>down</u> buttons simultaneously and hold down for more than 3 seconds.</p> <p>The label [Loc] is visualised.</p>
	<p>Use the <u>up</u> and <u>down</u> keys to display the function [PAr].</p>
	<p>Press the <u>enter</u> key to enter the parameter configuration mode. <i>After 30 seconds if not confirmed the program exits the function.</i></p> <p>Enter the password to gain access. The display shows the password setting mode [00]</p>
	<p>Use the <u>up</u> and <u>down</u> keys to select the password “-17”</p>
	<p>Press the <u>enter</u> key to confirm your selection.</p> <p>If the password is correct, the display shows the first parameter in the configuration list.</p>
	<p>Use the <u>up</u> and <u>down</u> keys to scroll the controller parameters</p>
	<p>Press the <u>enter</u> key to confirm your selection. The current value of the parameter selected in flashing mode is visualised.</p>
	<p>Use the keys <u>up</u> and <u>down</u> to select the new value</p>
	<p>Press the <u>enter</u> key to confirm your selection.</p>

USER PARAMETER CONFIGURATION - PROBE READING

	<p>Push the <u>up</u> and <u>down</u> buttons simultaneously and hold down for more than 3 seconds.</p> <p>The label [Loc] is visualised.</p>
	<p>Utilise the <u>up</u> and <u>down</u> buttons to scroll the sensor probe readings and the user parameters.</p>
	<p>Press the <u>enter</u> key to confirm your selection and enter the mode for reading probes or changing parameters.</p> <p>The current value blinks on the display.</p>

	Use the keys   to select the new value, applicable to parameters only.
	Press the <u>enter</u> key to exit or confirm the selection of the parameter new value; the setting stops blinking.

DEFAULT PARAMETER RECOVERY

 	<p>On starting the appliance, a “LAMPTEST” phase will start.</p> <p>A 60-second time window opens. During this time, when you put the machine in stand-by and then press the <u>up</u> key for 10 seconds, the label [rLd] appears on the display.</p> <p>Press the <u>enter</u> key for two seconds: the reset map loads and the buzzer makes 3 consecutive beeps. At this point, the [rLd] label disappears and the machine regularly returns to stand-by.</p>
---	---

ALARMS

UNIT WITH BROKEN SENSOR PROBES DURING CONSERVATION

Room probe error

If the room probe is broken or the relevant connection interrupted, the display shows the label [E0].

The compressor keeps operating in storing according to the values given to parameters **C5** and **C6**.

The evaporator fan continues to run in parallel with the compressor.

Evaporator fan error (only on -22°C / +5°C units)

If the room probe is broken or the relevant connection interrupted, the display shows the label [E1].

The inner fan operates according to the value given to parameter “**F0**”

As F0 = 2, depending on parameters C4 and C5 with compressor.

Condenser probe error

If the condenser probe is broken or the relevant connection interrupted, the display shows the label [E2].

The condenser fan continues to run in parallel with the compressor with delay when the compressor is switched off if F12>0 and in any case without looking at the temperature on the condenser.

Note: if more than one probe is broken or interrupted, the relative labels will be shown sequentially on the display.

Humidity sensor Error (only on +14°C/+16°C units)

In the event that the humidity sensor is broken or its connection is interrupted on the display the label [E5], is visualised; the humidity control device is automatically deactivated.

UNIT WITH BROKEN SENSOR PROBES DURING DEFROST

Room probe error

In the event that the chamber sensor probe is broken or the respective connection has been interrupted during the defrost phase the function will be completed normally. The string set with the parameter "d6" and the label [E0] will be visualised alternatively on the display.

Evaporator probe error

If the evaporator / defrost probe is broken or its connection is interrupted, the defrosting phase ends due to timeout.

The **evaporator fan** will continue to run according to the value assigned to parameter "F2", but however without looking at the temperature of the evaporating pack. Drip times "d7" and internal fan activation delay "F3" are however observed.

The display shows the string set with the parameter "d6" and the label [E1] alternately.

Condenser probe error

If the condenser probe is broken or the relevant connection interrupted, the display shows the label [E2].

The condenser fan continues to run in parallel with the compressor with delay when the compressor is switched off if F12>0 and in any case without looking at the temperature on the condenser.

Note: if more than one probe is broken or interrupted, the relative labels will be shown sequentially on the display.

HIGH TEMPERATURE ALARM



If the room temperature exceeds the setpoint, the label [AH] and the temperature reached alternate on the display. The buzzer sounds.

Press the up key while the alarm is still active to view the duration of the alarm event.

The buzzer may be silenced by pressing the button

The visual alarm signal stays on until the temperature returns within the normal range.

LOW TEMPERATURE ALARM









If the room temperature is below the setpoint, the label [AL] and the temperature reached alternate on the display. The buzzer sounds.

Press the down key while the alarm is still active to view the duration of the alarm event.

The buzzer may be silenced by pressing the button

The visual alarm signal stays on until the temperature returns within the normal range.

HIGH AND LOW TEMPERATURE ALARMS MEMORIZED

<p>HACCP</p>	<p>A steady lit HACCP icon indicates that a high temperature [AH] or low temperature alarm [AL] has occurred.</p>
	<p>Press the <u>up</u> and <u>down</u> buttons simultaneously for more than 3 seconds and then Up or Down to access the list of Alr registered alarms, including high and low temperature alarms.</p> <p><i>Note: Alr is present on the SMART menus only when the HACCP icon is permanently lit on the display (flashing in the event of an alarm in progress, following another event that has already occurred).</i></p>
	<p>Press the <u>enter</u> key to view the first recorded alarm event.</p> <p><i>Note: an alphanumeric string in which the first 2 characters identify the type of alarm and the last character defines the time position assigned to the event in the alarm list through a number from 0 to 9. The lowest digit (0) refers to the most recent alarm. High and low alarms are identified by the letters AH and AL.</i></p>
	<p>Scroll down the list of events with the <u>up</u> button and take into consideration those starting with AH or AL</p>
	<p>In correspondence with each of them, press the <u>enter</u> key to dynamically display the information relating to the recorded critical temperature, the date/time of alarm recording and, subsequently, the duration of the event, expressed in hours and minutes. At the end of data scrolling, the alarm event examined is shown again on the display..</p> <p><i>Note: if the rtc module is not present on-board (Hr0 = 0, real time clock absent), the information relative to the date/time will be missing.</i></p>
	<p>Press the <u>up</u> button to scroll through the other alarm events.</p>
	<p>Press the <u>enter</u> key in correspondence with another AH or AL alarm event to display the information.</p>

Note: since up to 10 events can be stored in memory, additional events can overwrite older events.

The HACCP led can be reset to normal (off) only after all the new alarms that have occurred have been displayed.

It is possible to exit the alarm display by repeatedly pressing the ON/stand-by key twice.

If the high temperature alarm is on, the compressor keeps working; if the low temperature alarm is on, the compressor stops.

! If the card is set to the stand-by mode, the min. / max. temperature memorized and any alarms will not be saved.



BLACKOUT ALARM IN PROGRESS

If the temperature is higher than $|\text{SetPoint} + r0 + A2|$ when the board is switched on again after a blackout, a Black Out Alarm is triggered due to power failure after a specific amount of time A10.

The anomalous event is signalled on the display by alternating the actual cell temperature with the BLO label.

A buzzer is activated:

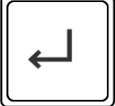

- > Intermittently for the time set with parameter A5, if parameter u9 = 1
- > Always, for the entire duration of the alarm if A5 = 0

	Press the Enter key the first time to silence the buzzer.
	Press it again to display the maximum recorded compartment temperature.
	Press it again to reset the alarm: the display returns to the actual cell temperature.

RECORDED BLACKOUT ALARM

The recorded blackout alarm is made evident because the HACCP LED will be steadily lit on the display.

It is always possible to see the details once the alarm has been reset.

	Press the <u>up</u> and <u>down</u> buttons simultaneously for more than 3 seconds and then Up or Down to access the list of Alr registered alarms, including those of blackouts identified by the initials bL. <i>Note: Alr is present on the SMART menus only when the HACCP icon is permanently lit on the display (flashing in the event of an alarm in progress, following another event that has already occurred).</i>
	Press the Enter key to display the maximum compartment temperature reached during the blackout.

Note: since up to 10 events can be stored in memory, additional events can overwrite older events.



The HACCP led can be reset to normal (off) only after all the new alarms that have occurred have been displayed.

It is possible to exit the alarm display by repeatedly pressing the ON/stand-by key twice.

OPEN DOOR ALARM

In case of open door alarm the display visualises the message [dA] alternating with the current visualisation whilst the buzzer sounds the event with a beep of five seconds repeated every 10.

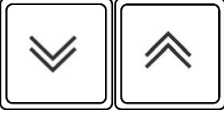
The alarm will reset upon the closure of the door and is registered in memory (HACCP icon turned on fixed).

	<p>Press the <u>up</u> and <u>down</u> buttons simultaneously for more than 3 seconds and then <u>up</u> or <u>down</u> to access the list of Alr registered alarms, including those of blackouts identified by the initials dA.</p> <p><i>Note: Alr is present on the SMART menus only when the HACCP icon is permanently lit on the display (flashing in the event of an alarm in progress, following another event that has already occurred)</i></p>
	<p>Press the <u>enter</u> key to display the maximum compartment temperature reached during door opening.</p>

Note: since up to 10 events can be stored in memory, additional events can overwrite older events.

The HACCP led can be reset to normal (off) only after all the new alarms that have occurred have been displayed.

It is possible to exit the alarm display by repeatedly pressing the ON/stand-by key twice.

HIGH CONDENSATION TEMPERATURE ALARM

If the condensation temperature is too high, due to dirty condenser, the label [HtC] and the room temperature alternate on the display.

The buzzer sounds.

The buzzer can be turned off by pressing the key .

The visual warning signal stays on until the condensation temperature returns to normal range.

CONDENSER DIRTY ALARM

If the condensation temperature is too high because the condenser is very dirty, the label [dCA] alternating with the cell temperature will be shown on the display. A buzzer is also activated.

The buzzer can be turned off by pressing the key .

The visual warning signal stays on until the condensation temperature returns to normal range.

In parallel, the operating set point of the device changes automatically to safeguard plant conditions.

The new setting remains until the condensation temperature returns within the normal range.

HIGH PRESSURE ALARM

If a refrigeration system pressure is detected that is higher than the limit values, due to an extremely dirty condenser or a damaged condenser fan, the label [HP] alternating with the cell temperature will be shown on the display. A buzzer is also activated.

The buzzer can be turned off by pressing the key .

In this case, all the relay outputs are de-activated except the condenser fan output.

The signal stays on the display until the condensation temperature falls within the norm, resulting in an automatic reset of the system.

If the number of HP events reaches the maximum accepted numerical value, the machine must be reset manually, putting the card in stand-by.

! If the problem causing the alarm reoccurs on restarting the system, the signal [HP] will be displayed again.

If the condenser probe is broken or its connection is interrupted, the adjustment block when the HP event limit is reached is not activated.

LOW EVAPORATION TEMPERATURE ALARM (only on -22°C/+5°C units)

If the evaporation temperature is too low because of the packaged evaporator, the label [LtE] alternating with the cell temperature will be shown on the display. A buzzer is also activated.

The buzzer can be turned off by pressing the key .

The visual alarm signal remains until the evaporation temperature returns within the normal range.

If this does not occur, the machine carries out automatic defrosting.

LOW PRESSURE ALARM (only on -22°C/+5°C units)

If a refrigeration system pressure is detected that is lower than the limit values, due to an extremely packed evaporator or a failed evaporator fan, the label [LP] alternating with the cell temperature will be shown on the display. A buzzer is also activated.

The visual warning signal stays on until the card is set to stand-by .

All relay outputs are deactivated except for the evaporator fan during this event.

The signal stays on the display until the evaporation temperature falls within the norm, resulting in an automatic reset of the system.

If the number of LP events reaches the maximum accepted numerical value, the machine must be reset manually, putting the card in stand-by.

! If the problem causing the alarm reoccurs on restarting the system, the signal [LP] will be displayed again.

If the evaporator probe is broken or its connection is interrupted, the adjustment block when the LP event limit is reached is not activated.

ALARM FOR END OF DEFROSTING ENDING DUE TO TIMEOUT (only on -22°C/+5°C units)

Defrosting is terminated when the evaporator probe reaches the set value.

If during the maximum time assigned to the defrost the value is not reached, the display displays the label [tOd] alternating with the cell temperature. A buzzer is also activated.

The buzzer can be turned off by pressing the key .

Pressing the next key  resets the alarm; the display returns to the current view.

DEFROSTING

Defrost may be either **manual** type or **automatic** type.

Manual defrost

Models +2°C / +10°C, -22°C / +5°C, +14°C / +16°C



Push the button defrost for 4 sec seconds to immediately activate the defrost cycle.

Just before the defrosting process begins, the temperature of the blocked cell is displayed.

The defrosting process can be stopped manually by pressing the : key again for 4 seconds. When the process is stopped, a signal blinks on the label display [ndF]

Models -25°C / -15°C

In the -25°C / -15°C models, the defrost function must be activated by the user whenever a thick layer of frost accumulates upon the shelves. In order to defrost the unit, turn it off by setting the panel to stand-by mode, then open the door and remove the products. Remove the cap on the bottom and wait for all the frost to melt. Use a sponge to direct all the water on the bottom into the drain hole. Clean the unit's interior surfaces with a dry cloth and replace the cap on the bottom.

Automatic defrost

Automatic defrost is started during the conservation phase and is regulated by the card set-up.

The defrost operation can be manually interrupted by pressing the up button for 4 seconds: the deactivation of the function will be indicated by the [ndF] label flashing on the display.

On the +14 °C / +16 °C and -25°C / -15°C units there is no automatic defrost".

STOPPING

Press this key  for 3 seconds and release it as the display shows the [Sby] to set the appliance to the stand-by mode.

WARNING: the main switch  DOES NOT insulate the machine from the electric current.

Set the general cut-out in OFF position.

To isolate the unit from electrical tension disconnect its plug from the outlet.

WORKING IRREGULARITIES

In case of working irregularities, before to call the technical service in zone verify that:

- the main switch  is lighting and the current is present;
- the regulated temperature is the wished one;
- that the door is perfectly closed;
- the machine is not near heat sources;
- the condenser is clean and the fan works regularly;
- an excess of hoarfrost does not cover the evaporating pannel.

In case of negative result, contact the nearest service centre indicating the model and the serial number shown on the rating placed on the appliance instrument panel.

USAGE INTERRUPTIONS

In case of longer inactivity of the refrigerator and for maintaining it in the best state act as following:

- set the general cut-out in OFF position.
- remove the plug from the socket.
- empty the refrigerator and clean it as described In the chapter "CLEANING".
- let the door open to avoid the forming of bad smell.

MALFUNCTIONING

Malfunctioning during operation is often due to banal causes , which may nearly all be resolved without the help of a specialised technician. Consequently, before getting in touch with a service centre, check the following:

PROBLEM	POSSIBLE CAUSES
The appliance does not start	Check that the plug is properly inserted into the socket.
	Check that there is voltage at the socket
The internal temperature is too high	Check the electronic card adjustment
	Check for a heat source in the vicinity
	Check that the door closes properly
The appliance is excessively noisy	Check that the appliance is standing level. A lopsided appliance could set off vibrations
	Check that the appliance is not touching other appliances or parts which could resonate
Some condensation is produced on the appliance	Room humidity is very high
	The door is not closed properly

Upon completion of the above checks, if the fault persists, contact an authorised service centre. Always indicate:

- the nature of the fault
- the model and the serial number of the unit can be found on the electrical specifications plaque, located on the unit's instrument panel.

REFRIGERANT MATERIAL SAFETY DATA SHEET

R290

GWP = 3

ODP = 0

❖ Hazards identification

Liquefied gas - Extremely flammable

❖ First aid measures

- *Inhalation:*
In high concentrations may cause asphyxiation. Symptoms may include loss of mobility and/or consciousness. Victims may not be aware of asphyxiation. In low concentrations, may cause narcotic effects. Symptoms may include dizziness, headache, nausea and loss of coordination. Remove victim to an uncontaminated area wearing self contained breathing apparatus. Keep the patient relaxed and warm. Call a physician. Apply artificial respiration if breathing stops..
 - *Contact with skin and eyes:*
In case of spillage, rinse thoroughly with water for at least 15 minutes
 - *Ingestion:*
Route of exposure unlikely
- #### ❖ Ecological information
- No known ecological damage caused by this product.

WIRING DIAGRAM

The instruction handbook contains a wiring diagram on the last page.

Pos	DESCRIPTION	Pos	DESCRIPTION
1	COMPRESSOR	70	COLD DELIVERY SOLENOID VALVE
2	COMPRESSOR FAN	70A	WARM DELIVERY SOLENOID VALVE
3	GENERAL TERMINAL BOARD	76	MAGNETIC MICRO-SWITCH
8	PLUG	103	HUMIDITY SENSOR
9	EVAPORATOR FUN	119	TN DISPLAY CASE ELECTRONIC DATA CARD
12	SOLENOID VALVE DEFROSTING	120	BT DISPLAY CASE ELECTRONIC DATA CARD
20	DOOR ANTICONDENSING RESISTOR	121	LED SWITCHING POWER SUPPLY
20A	SIDE GLASS ANTICONDENSATION RESISTANCE HEATER	122	LED LAMPS
20B	SIDE GLASS ANTICONDENSATION RESISTANCE HEATER	122A	TOP LED LAMPS
20C	REAR GLASS ANTICONDENSATION RESISTANCE HEATER	125	ELECTRONIC DATA CARD PRALINERY DISPLAY CASE
20D	SECTION ANTICONDENSATION RESISTANCE HEATER	126	CAPACITIVE BUTTONS DISPLAY BOARD
22	RESISTANCE FOUND BASIN	135	KEYBOARD CARD
22A	RESISTANCE HEATER EXHAUST PIPE	136	LED LAMP DIMMER
44	RELAY COMPRESSOR	137	DISPLAY CARD
69	GROUNDING TERMINAL	138	PIR SENSOR

INDICE

INFORMACIÓN DE SEGURIDAD.....	4
NORMAS DE SEGURIDAD	4
DESCRIPTION DE LA MAQUINA	6
ETIQUETA DE IDENTIFICATION	7
ENERGY LABEL.....	8
CARACTERISTICAS TECNICAS	8
MEDIDAS DE INGOMBRO	9
COLOCACION EN SU LUGAR E INSTALACION.....	10
LIMPIEZA Y MANUTENCION GENERAL	13
LIMPIEZA DIARIA.....	14
DESPACHO DE RESIDUOS Y DEMOLICION.....	14
NOTAS GENERALES PARA LA ENTREGA.....	15
TABLEROS DE MANDO.....	16
GESTIÓN DE LA ILUMINACIÓN	19
CONFIGURACIÓN PARÁMETROS.....	20
ALARMAS.....	21
DESCARCHE	27
PARADA	28
ANORMALIDADES DE FUNCIONAMIENTO	28
INTERRUPCIONES EN EL FUNCIONAMIENTO	29
PROBLEMAS DE FUNCIONAMIENTO	29
FICHA TÉCNICA DEL REFRIGERANTE.....	29
ESQUEMA ELÉCTRICO.....	30

INFORMACIÓN DE SEGURIDAD

ADVERTENCIA: Este aparato contiene hidrocarburos refrigerantes (R290).

PELIGRO: Riesgo de fuego o explosión. Refrigerante inflamable en uso. No utilice dispositivos mecánicos para descongelar el refrigerador. No perforo la línea de refrigerante.

PELIGRO: Riesgo de fuego o explosión. Refrigerante inflamable en uso. Para ser reparado solamente por personal de servicio entrenado. No perforo la línea de refrigerante.

ATENCIÓN: Riesgo de fuego o explosión. Refrigerante inflamable en uso. Consulte el manual de servicio/guía del usuario antes de intentar prestarle servicio a este producto. Seguir todas las precauciones de seguridad.

ATENCIÓN: Riesgo de fuego o explosión. Desechar correctamente de acuerdo a las regulaciones federales o locales. Refrigerante inflamable en uso.

ATENCIÓN: Riesgo de fuego o explosión debido a perforaciones en la tubería de refrigerante; siga las instrucciones de manejo cuidadosamente. Refrigerante inflamable en uso.

ATENCIÓN: Mantenga libres de obstrucciones todas las áreas de ventilación donde se encuentre el equipo o en la estructura donde se fabrica.

ATENCIÓN: no conserve sustancias explosivas, como bombonas spray con propelente inflamable, dentro del aparato.

ATENCIÓN: Los estantes soportan un peso máximo de 12 Kg



Señal de peligro de inflamabilidad por presencia de fluido frigorígeno inflamable (R290)

Las instrucciones se encuentran en el sitio web www.sagispa.it

NORMAS DE SEGURIDAD

Los aparatos están dotados de cable de alimentación con enchufe.

ATENCIÓN: antes de cualquier operación de mantenimiento o limpieza, es necesario aislar el equipo de la red eléctrica:

- poner el interruptor general en posición OFF;

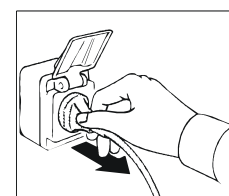
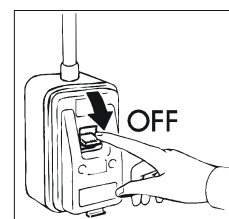

- desenchufar el equipo. La extracción de la clavija debe ser tal que el operador pueda comprobar su desconexión de cada punto de trabajo.

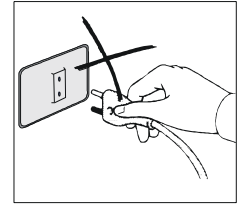

ATENCIÓN: no utilizar tomacorrientes o enchufes desprovistos de puesta a tierra.

El tomacorrientes de la red eléctrica debe tener su CABLE DE TIERRA.

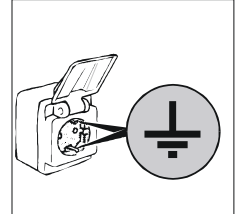

ATENCIÓN: para enchufar en la red, no utilizar adaptadores o prolongadores de cable.

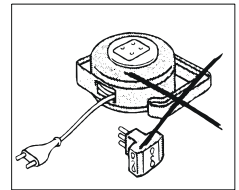

ATENCIÓN: si el cable de alimentación estuviera dañado, deberá ser sustituido por un servicio de asistencia o por personal cualificado para evitar riesgos.

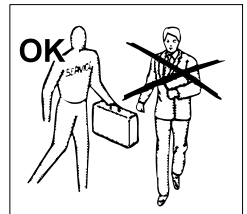

La limpieza y la manutención de la instalación refrigeradora y de la zona compresores requiere la intervención de un técnico especializado y autorizado; por lo tanto no pueden ser efectuadas por personal no preparado.

Para intervenciones de manutención o en caso de anomalías, desenchufar completamente el equipo y solicitar la intervención del SERVICIO DE ASISTENCIA a un centro autorizado y el empleo de repuestos originales.

El incumplimiento de las disposiciones anteriores pone en riesgo el estado de seguridad de los equipos.

ATENCIÓN: esperar el tiempo necesario para alcanzar la temperatura determinada antes de poner adentro los alimentos a conservar.

ATENCIÓN: no introduzca en el equipo bebidas o alimentos calientes.

ATENCIÓN: proceda al almacenamiento de los productos de conservación, sin rebosar los estantes y sin obstaculizar la circulación del aire.

ATENCIÓN: no realice la limpieza de las partes vecinas del equipo cuando la puerta esté abierta.

No lave el equipo con chorros de agua directa y a alta presión.

ATENCIÓN: no usar sustancias a base de cloro (lejía, ácido muriático, etc.) o que sean tóxicas para la limpieza o estén cerca de los equipos.

ATENCIÓN: no apoye objetos en el fondo del equipo. Use para ello los respectivos estantes.

Los estantes soportan un peso máximo de **12 Kg**.

ATENCIÓN: riesgo de rotura de los vidrios. Cierre o abra la puerta **SUAVEMENTE**, **NUNCA CON VIOLENCIA** y no se apoye sobre la puerta.

ATENCIÓN: no use dispositivos mecánicos ni otros medios para acelerar el proceso de descongelación que sean diferentes de aquellos recomendados por el fabricante.

ATENCIÓN: no use aparatos eléctricos dentro de los compartimientos que sean diferentes de aquellos recomendados por el fabricante.

El equipo ha sido diseñado para un nivel de presión sonora inferior a 70 db(A).

DESCRIPTION DE LA MAQUINA

Este aparato tiene el propósito de empleo para la exposición y conservación de comidas. **No es apto** para la retirada de alimentos por parte de los clientes. Producto idóneo para la conservación de alimentos delicados no adecuados para el almacenamiento superpuesto.

Cualquier otro uso tiene que considerarse inadecuado.

ATENCIÓN: las máquinas no son idóneas para ser instaladas al aire libre y/o en ambientes sometidos a acciones de agentes atmosféricos. No utilizar el aparato en ambientes con atmósferas potencialmente explosivas.

El fabricante declina toda responsabilidad por usos no previstos.

También cuentan con un evaporador de aletas protegido contra el óxido, un compresor hermético, un condensador en cobre-aluminio y una tarjeta digital electrónica.

Los aparatos tienen una cubeta para la recogida y la evaporación automática de la condensación.

El equipo tiene estantes removibles, excepto para el modelo Heladería 25-15°C que son fijas.

En los grupos refrigerantes se usa fluido refrigerante permitido por las legislaciones actuales del tipo HFC.

ETIQUETA DE IDENTIFICACION

Ante cualquier comunicación con el constructor citar siempre el **MODELO** y el **NUMERO DE MATRICULA** de la máquina colocada sobre la placa características técnicas, situada tanto en el panel debajo de la puerta como en el techo externo.

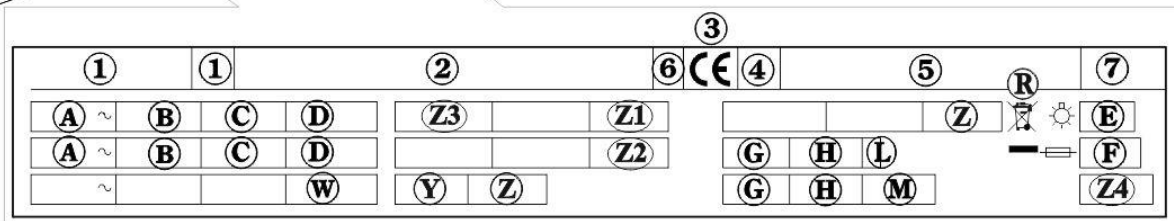
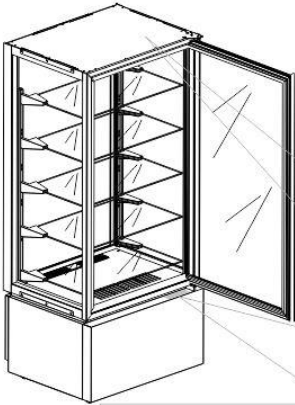

Contenido del campo eléctrico de la tarjeta tecnica de el aparato

- | | |
|---|--|
| <ul style="list-style-type: none"> 1) MODELO 2) EMPRESA DE CONSTRUCCION 3) SIGLA MARCA CEE 4) AÑO DE CONSTRUCCION 5) NUMERO DE MATRICULA 6) CLASE DE AISLAMIENTO ELECTRICO 7) CLASE DE PROTECCION ELECTRICA A) VOLTAJE DE ALIMENTACION ELECTRICA B) INTENSIDAD DE LA CORRIENTE ELECTRICA C) FRECUENCIA DE LA ALIMENTACION ELECTRICA | <ul style="list-style-type: none"> D) POTENCIA NOMINAL E) POTENCIA TOTAL F) FUSIBLES DE LA CORRIENTE G) TIPO DE GAS REFRIGERANTE H) CANTIDAD GAS REFRIGERANTE L) TEMPERATURA AMBIENTE R) SÍMBOLO RAE W) POTENCIA DE LOS ELEMENTOS DE CALENTAMIENTO Z1) VOLUMEN NETO (RSV) Z2) FLUID FOAMING Z3) TEMPERATURA FUNCIONAMIENTO Z4) GWP |
|---|--|

ENERGY LABEL

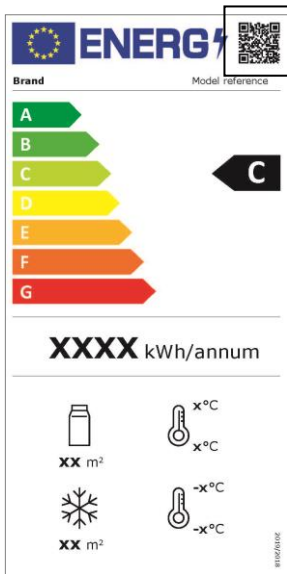

El código QR da acceso a la información sobre el etiquetado energético del modelo.

CARACTERISTICAS TECNICAS

En las ultimas paginas de libro instrucciones: caracteristicas tecnicas.

MEDIDAS DE INGOMBRO

Las dimensiones de los equipos se encuentran a continuación.

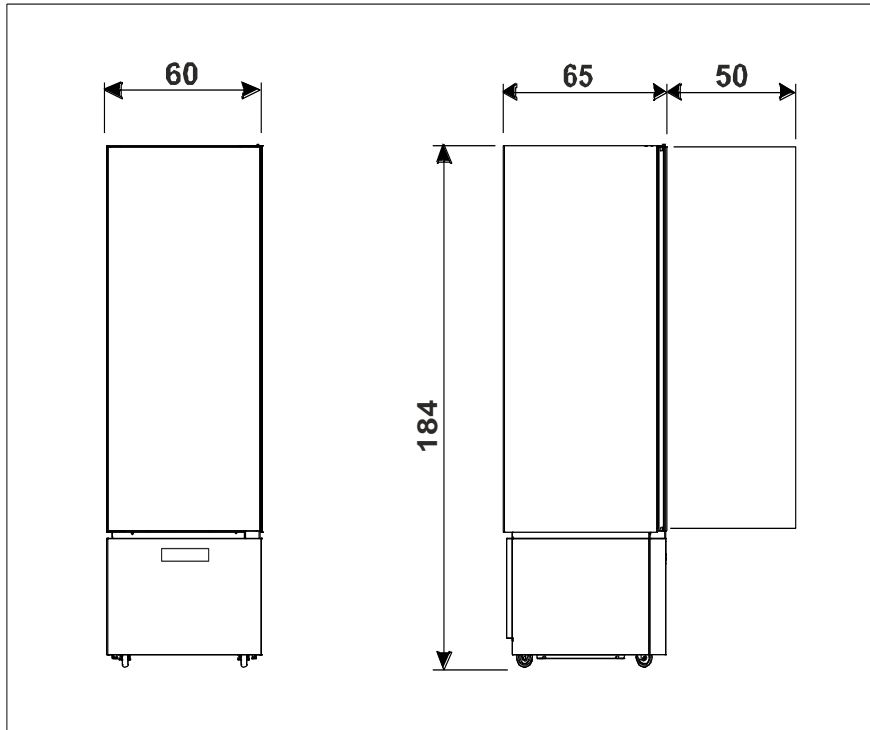
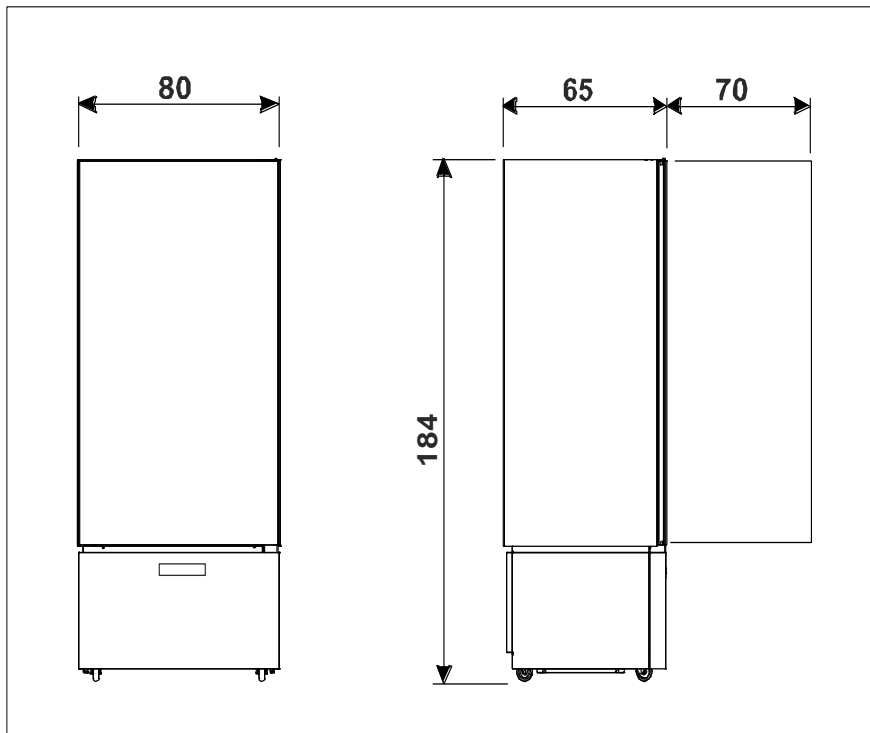

COLOCACION EN SU LUGAR E INSTALACION

Los equipos se envían sobre paletas y protegidos con cajas de cartón.

Cuando se reciben y después de haberlas desembalado, en caso de daños o falta de partes, seguir las instrucciones del capítulo "NOTAS GENERALES PARA LA ENTREGA".

Las operaciones de puesta en marcha y de instalación deben ser efectuadas por personas especializadas.

ATENCIÓN: los elementos del embalaje (las bolsas de òstica, el poliéster, los clavos, etc) no deben dejarse al alcance de los niños porque pueden ser causa de peligros.

Con un carro de horquilla suba el equipo y llévelo hasta el lugar de instalación, poniendo atención que la carga no esté desequilibrada.

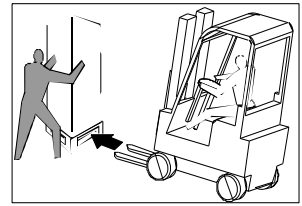

ATENCIÓN: riesgo de volcado. Nunca incline el equipo. Durante el movimiento manténgalo sostenido con la ayuda de personal idóneo.

ATENCIÓN: nunca lo transporte en posición horizontal porque podría causar daños a las estructuras y a las instalaciones.

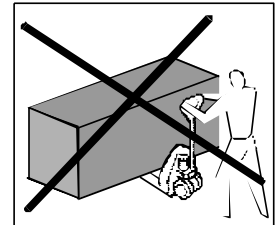

ATENCIÓN: no se instalará en entornos con un volumen inferior a 30 m³.

Una vez en el lugar de instalación siga las siguientes instrucciones.

Retirar la caja de embalaje, la cinta adhesiva y los elementos de poliestireno presentes. Retirar la placas detrás del aparato.

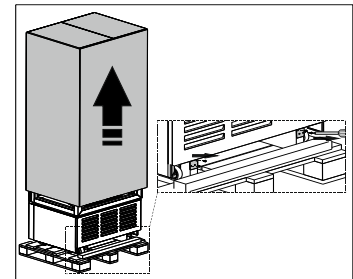

Quitar los listones **A**, **B** y **C** de la base del embalaje, retirando primero los tornillos de fijación.

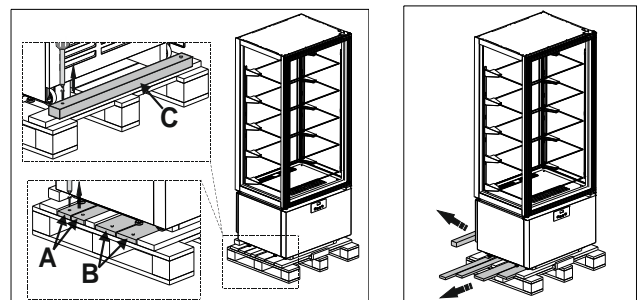

Poner los listones **A** debajo de las ruedas del aparato.

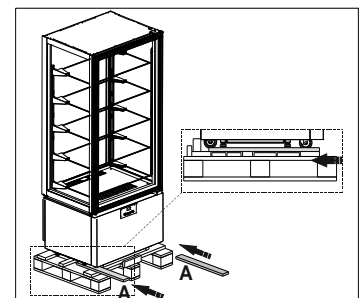

Posicionar los listones **B** y **C** delante de la base de embalaje y fijarlos a ella.

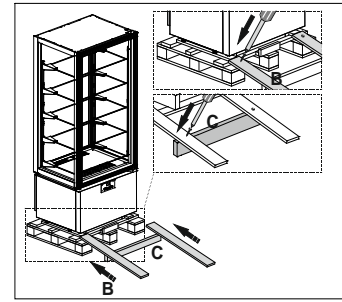

Deslizar con mucho cuidado la vitrina hasta el suelo. Esta operación debe ser realizada por al menos dos personas.

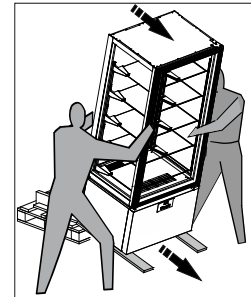

Colocar el aparato en su posición definitiva.

ATENCIÓN: Coloque el equipo al menos 10 cm de la pared posterior. Puede desplegar los equipos, pero en cada caso debe dejar un espacio de más o menos 5 cm entre un equipo y el otro.

Regular las patas dispuestas bajo el aparato de modo que no se mueva.

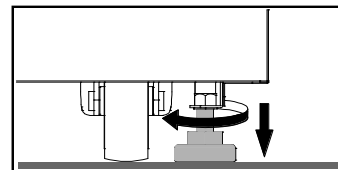
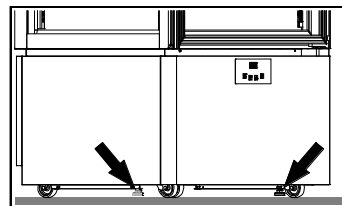
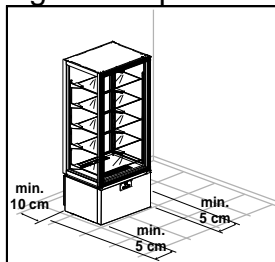

ATENCIÓN: si los equipos no están nivelados, su funcionamiento y la salida de las condense pueden verse comprometidos.

ATENCIÓN: Asegúrese que el equipo no esté expuesto a los rayos del sol ni cerca a otras fuentes de calor o a ambientes con altas temperaturas, porque podría causar un bajo rendimiento y un desgaste mayor del normal.

Los aparatos son declarados en clase climática 4 (T = 30°C U.R. = 55%). No coloque el equipo en ambientes con temperaturas superiores a la clase climática declarada.

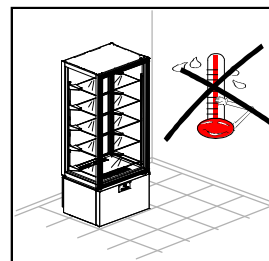
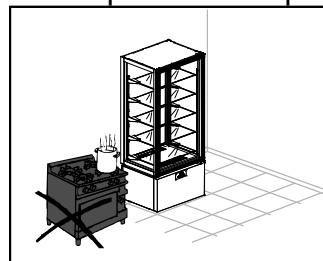
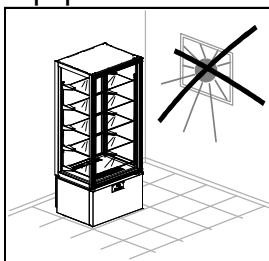

Clase climática	Temperatura ambiente	Humedad relativa
3	+25°C	60%
4	+30°C	55%
5	+40°C	40%
7	+35°C	75%

Remover la película protectora de el producto.

Esta operación puede provocar un choque eléctrico, aunque no sea peligroso (electricidad estática).

El inconveniente se puede reducir o eliminar manteniendo una mano siempre en contacto con el aparato o colegando a tierra el embalaje exterior.

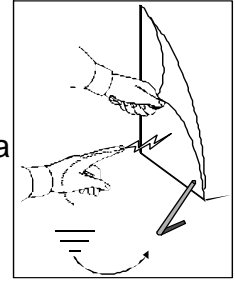

Extraer suavemente los estantes evitando cualquier daño.

Limpie el equipo y los estantes en la forma indicada en el capítulo "LIMPIEZA DIARIA". Después que haya limpiado, deje abierta la puerta por lo menos 72 horas sin ponerlo a funcionar.

Para poner los estantes proceda de la siguiente manera:

- Inicie por el primer estante inferior, agárrelo por la parte central con ambas manos.
- Coloque los ganchos de acero en las ranuras de las cremalleras teniendo el estante ligeramente inclinado hacia lo alto.

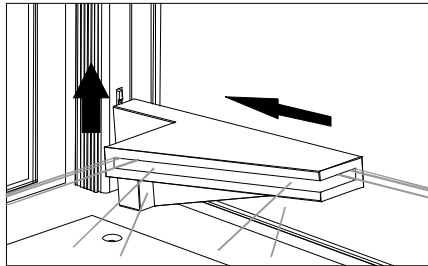
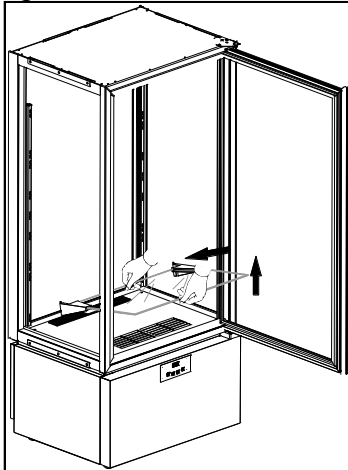

- Baje el estante y colóquelo en posición horizontal, asegurándose que el gancho inferior se introduzca en la espiga de la ranura inferior de la cremallera.

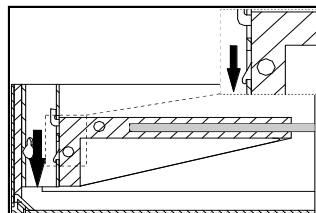
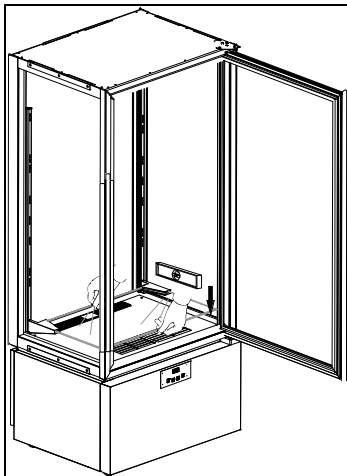

ATENCIÓN: el cumplimiento de esta indicación es muy importante para garantizar la buena estabilidad del estante.

- Para desenganchar el estante siga las indicaciones anteriores pero en forma contraria.

Compruebe que la tensión de la red corresponda a la que está reportada en la placa con las características técnicas del equipo.
El fabricante solicita que el aparato se alimente a través de un circuito dedicado; el incumplimiento de esta directiva anula la garantía.

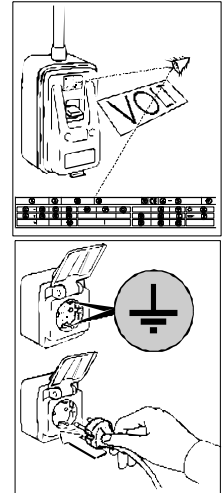

ATENCIÓN: Antes del aparato es obligatorio instalar un interruptor automático magnetotérmico, según las normas vigentes en el país de instalación.
También se recomienda instalar un interruptor diferencial.

Enchufar el aparato en el tomacorriente.

A este punto han terminado las operaciones de colocación en su lugar del equipo e instalación.

LIMPIEZA Y MANUTENCION GENERAL

Para un rendimiento constante del equipo siga las instrucciones de limpieza y mantenimiento generales.

ATENCIÓN: la limpieza y la manutención de la instalación refrigeradora y de la zona compresores requiere la intervención de un técnico especializado y autorizado; por lo tanto no pueden ser efectuadas por personal no preparado.

Para un funcionamiento correcto y eficiente del aparato, es necesario mantener el condensador limpio de manera que el aire pueda circular y entrar en contacto libremente con toda la superficie.

ATENCIÓN: para asegurar el regular funcionamiento de la planta es preciso limpiar el condensador al menos cada 30 días.

Un condensador sucio puede causar fallos en el compresor y/o en otros componentes, el deterioro de los alimentos, eventos NO CUBIERTOS POR LA GARANTÍA.

Antes de iniciar con las mismas, hacer cuanto sigue:

- poner el interruptor de línea en la posición OFF;
- desenchufar el equipo y esperar a que se haya descongelado completamente.

Para acceder al condensador es necesario remover el salpicadero frontal:

1. Retirar el tablero inferior sujetándolo por la parte lateral y retirando los cuatro tornillos de sujeción.
2. quite el filtro situado en el condensador.
3. limpie minuciosamente el filtro con una aspiradora
4. limpie cuidadosamente el condensador utilizando una aspiradora, un pincel o un cepillo no metálico

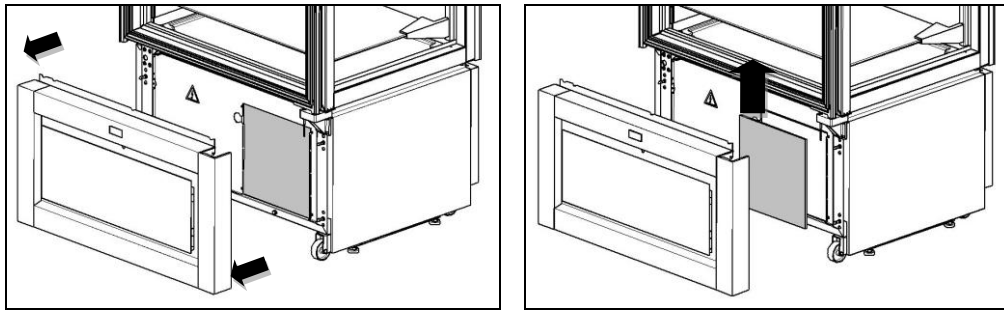

Coloque el filtro en su lugar y vuelva a montar el panel, asegúrese de engancharlo correctamente en los cuatro pernos de retención.

A este punto han terminado las operaciones de mantenimiento y limpieza generales.

LIMPIEZA DIARIA

Para garantizar una buena higiene y conservación del equipo, es importante limpiarlo constante y/o diariamente.

No use líquidos abrasivos o paletas de acero inoxidable, acetonas, tricloroetileno y amoníaco. Sólo use solución de agua y bicarbonato.

En caso de presencia de manchas de alimentos o residuos sobre la superficie externa, lavar con agua y quitarlos antes de que éstos puedan endurecerse.

Si los residuos se han endurecido, use una esponja suave impregnada con agua y bicarbonato.

Se aconseja un ciclo de limpieza diario de todas las superficies internas del aparato. Limpiar los estantes y el interior del equipo con un trapo ligeramente empapado.

También las zonas debajo deben estar limpias y mantenidas en perfecta higiene. Pulire con acqua e sapone o detergente neutro.

DESPACHO DE RESIDUOS Y DEMOLICION

ALMACENAJE DE LOS DESHECHOS

Al final del ciclo de vida del producto, no eliminar en el medio ambiente el aparato. Las puertas tendrán que desmontarse antes de la eliminación del aparato. Está admitido u almacenaje provvisorio de los desechos especiales, en vista de una eliminación, por medio del tratamiento y/o almacenaje definitivo.

De todos modos se deben cumplir con las leyes vigentes en cuanto a la tutela del ambiente, en el país del utilizador.

PROCEDIMIENTOS RELATIVOS A LAS MACRO-OPERACIONES DE DESARMADO DEL APARATO

Cada País tiene legislaciones diferentes, por tanto, se tienen que cumplir las prescripciones impuestas por las leyes y entidades encargadas de los Países donde se realiza la demolición.

En general, es necesario devolver el frigorífico a los centros especializados para el retiro/demolición. Desmontar el frigorífico, agrupando los componentes de acuerdo a su naturaleza química, recordando que en el compresor hay aceite lubricador y fluido refrigerante, que se pueden recuperar y volver a usar, y que los componentes del frigorífico son desechos especiales asimilables a los urbanos. Hacer que el aparato sea inutilizable para su eliminación, sacando el cable de alimentación y cualquier dispositivo de cierre espacios, con el fin de evitar que alguien pueda quedar encerrado en el interior.

LAS OPERACIONES DE DESARMADO, DE TODOS MODOS, TIENE QUE SER REALIZADA POR PERSONAL ESPECIALIZADO.

ELIMINACIÓN SEGURA DE LOS RESIDUOS DE APARATOS ELÉCTRICOS Y ELECTRÓNICOS (DIRECTIVA RAEE 2002/96/CE)

No abandonar material contaminante en el ambiente. Efectuar su eliminación en conformidad con lo dispuesto por las leyes vigentes en esta materia.

Conforme con la Directiva RAEE 2002/96/CE (sobre residuos de aparatos eléctricos y electrónicos), al efectuar la eliminación de los equipos el usuario deberá entregarlos en instalaciones de recogida específicas y autorizadas, o bien -en el momento de efectuar una nueva compra- deberá entregarlos aún montados al distribuidor.

Todos los aparatos que deben ser eliminados de modo selectivo y en conformidad con lo dispuesto por la Directiva RAEE 2002/96/CE, aparecen identificados mediante un símbolo

específico .

La eliminación abusiva de residuos de aparatos eléctricos y electrónicos será sancionada en conformidad con lo dispuesto por las leyes vigentes en el territorio en que se ha cometido la infracción.

Los residuos de aparatos eléctricos y electrónicos pueden contener sustancias peligrosas con efectos potencialmente nocivos no sólo para el ambiente, sino también para la salud de las personas. Se aconseja efectuar su eliminación de modo correcto.

NOTAS GENERALES PARA LA ENTREGA

Cuando se recibe el bulto, controlar que el embalaje esté intacto y que no haya sufrido daños durante el transporte.

Después que desembale el equipo compruebe que todas las partes o componentes, así como las características y su estado correspondan a las especificaciones ordenadas por usted al hacer el pedido.

Si así no fuera, ponerse en contacto inmediatamente con el vendedor.

Además de felicitarlo por haber hecho una gran elección, esperamos que pueda utilizar de la mejor manera nuestros equipos siguiendo las instrucciones y las precauciones que contiene el presente manual.

Pero recordad que está prohibida la reproducción del presente manual y que, debido a una constante búsqueda de innovación y calidad tecnológica, las características aquí presentes podrían cambiar sin preaviso.

TABLEROS DE MANDO

El aparato tiene una PANTALLA (A) situada en la parte frontal inferior y un TECLADO DE MANDO (B) situada debajo de la pantalla. Para acceder al teclado, abra la puerta del panel.

El aparato también está equipado con un SENSOR PIR (C) capaz de detectar la presencia de personas cerca del aparato y modificar automáticamente el nivel de iluminación interna..

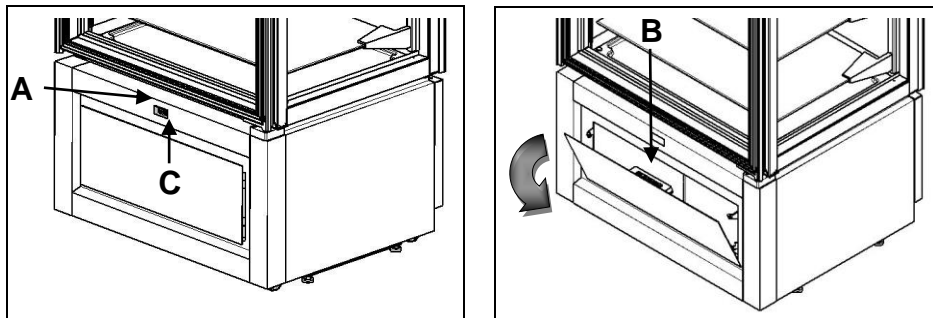

DISPLAY







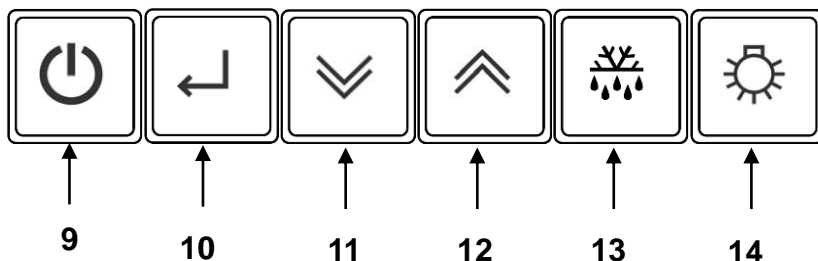

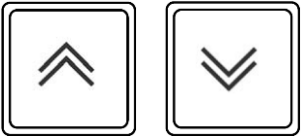

POS	DESCRIPCIÓN
1	PICTOGRAMA COMPRESOR
2	PICTOGRAMA DESCARCHE
3	PICTOGRAMA VENTILADOR
4	PICTOGRAMA HACCP
5	PICTOGRAMA °C
6	PICTOGRAMA °F
7	PICTOGRAMA LEDS
8	PICTOGRAMA ON/STAND-BY
9	Tecla ON/SBY
10	Tecla ENTER
11	Tecla DOWN
12	Tecla UP
13	Tecla DESCARCHE
14	Tecla LEDS

TASTIERA



	<p>Tecla ON/SBY</p> <p>Con instrumento en stand by [en el display aparece Sby] apretando el controlador se enciende.</p> <p>Apretando durante 3 segundos, soltando en el momento de la aparición, sobre el display de la label [Sby], lleva el aparato a stand by.</p>
	<p>Tecla ENTER</p> <p>Apretando y soltando permite verificar/ modificar el setpoint de temperatura del aparato; durante las operaciones mencionadas la retroiluminación parpadea.</p> <p>Confirma el valor numérico ajustado en la configuración de los parámetros.</p> <p>Confirma la selección de un parámetro o de una función.</p> <p>Con la tarjeta en stand-by, presionado continuamente durante 10 segundos, permite seleccionar el mapa de los parámetros, con contraseña.</p>

	<p>Teclas UP y DOWN Permiten aumentar o disminuir el valor del parámetro que se quiere modificar (retroiluminación parpadeante durante tales operaciones). Presionados y sueltos permite visualizar las temperaturas de mínimo y máximo registradas (si está disponible) y eventualmente las alarmas activadas. La tecla  presionada por más de 3 segundos permite modificar la configuración de la humedad de la celda. Pulsados simultáneamente durante más de 3 segundos permiten seleccionar la función de bloqueo de teclado o la entrada en configuración de parámetros mediante la confirmación de la tecla .</p>
	<p>Tecla DESCARCHE Presionados por un tiempo superior a 3 segundos activa / desactiva el descongelamiento manual.</p>
	<p>Tecla LEDS Presionado permite la activación o la desactivación de la iluminación. Si se presiona de manera prolongada, se puede configurar en secuencia una tonalidad diferente de iluminación, según 4 tonalidades predefinidas.</p>
	<p>PICTOGRAMA COMPRESOR <i>Led encendido:</i> compresor en función <i>Led centelleante:</i> retraso activación compresor</p>
	<p>PICTOGRAMA DESCARCHE <i>Led encendido:</i> descarche en marcha <i>Led centelleante:</i> retraso activación descarche o goteo en marcha</p>
	<p>PICTOGRAMA VENTILADOR <i>Led encendido:</i> ventiladores cámara en función <i>Led centelleante:</i> demora activación ventiladores</p>
<p>HACCP</p>	<p>PICTOGRAMA HACCP <i>Led encendido:</i> alarma en memoria <i>Led centelleante:</i> alarma en curso</p>
<p>°C °F</p>	<p>PICTOGRAMA °C / °F <i>Led °C encendido:</i> valores visualizados en Celsius <i>Led °F encendido:</i> valores visualizados en Fahrenheit</p>
<p>AUX</p>	<p>PICTOGRAMA AUX <i>Led encendido:</i> iluminación encendida <i>Led apagado:</i> iluminación apagada</p>
	<p>PICTOGRAMA ON / OFF <i>Led encendido:</i> aparato en Stand-by <i>Led apagado:</i> aparato en ON</p>

PROGRAMACIÓN / MODIFICACIÓN DEL SETPOINT DE TEMPERATURA

	<p>Apresar y soltar la tecla <u>enter</u>: el display muestra en modalidad centelleante el setpoint corriente durante 5 segundos. Transcurrido dicho tiempo el display vuelve a indicar la temperatura en cámara</p>
	<p>Durante el centelleo del display utilizar las teclas <u>up</u> y <u>down</u> para aumentar o disminuir el setpoint de temperatura deseado</p>
	<p>Presionar nuevamente la tecla <u>enter</u> para confirmar el nuevo setpoint; la adquisición del nuevo valor es señalado con la emisión de 3 beep breves y consecutivos. El display visualiza nuevamente la temperatura de la cámara.</p>

SMART FUNCTIONS – Funcionalidad de encendido veloz

DESCARGHE MANUAL FORZADO



	<p>Presionar la tecla <u>descarche</u> por más de 3 segundos para acceder a la función de descongelación manual. Con descongelamiento en curso presionar nuevamente el pulsante por un tiempo superior a 3 segundos para terminar la fase de defrost.</p>
--	---

MODIFICA LA HUMEDAD RELATIVA +2°C/+10°C y -22°C/+5°C





	<p>Presionar la tecla <u>down</u> por más de 3 segundos para modificar el porcentaje de humedad relativa en la celda.</p> <p>A la etiqueta led de parpadeo temporáneo [F_C] corresponde una menor humedad relativa (mitras en paralelo al compresor). A la etiqueta led de parpadeo temporánea [F_] corresponde una mayor humedad relativa (mitras independientes). El label parpadeante de confirmación [FtE] corresponde a la humedad relativa prevista por el fabricante.</p>
--	--

MODIFICA LA HUMEDAD RELATIVA +14°C/+16°C

	<p>Apresar y soltar la tecla <u>enter</u>: el display muestra en modalidad centelleante el setpoint corriente durante 5 segundos. Transcurrido dicho tiempo el display vuelve a indicar la temperatura en cámara.</p>
	<p>Presionar nuevamente la tecla <u>enter</u>: el display muestra en modalidad centelleante el setpoint humedad durante 5 segundos. Transcurrido dicho tiempo el display vuelve a indicar la temperatura en cámara.</p> <p><i>Durante la configuración de la consigna de humedad, el icono °C o °F de la pantalla está apagado.</i></p>

 	<p>Durante el centelleo del display utilizar las teclas up y down para aumentar o disminuir el setpoint de humedad deseado</p>
	<p>Presionar nuevamente la tecla enter para confirmar el nuevo setpoint; la adquisición del nuevo valor es señalado con la emisión de 3 beep breves y consecutivos.</p>

BLOQUEO TECLADO

 	<p>Presionar simultáneamente las teclas <u>up</u> e <u>down</u> por más de 3 segundos.</p>
	<p>Se visualiza la etiqueta led [Loc].</p> <p>Presionar la tecla <u>enter</u> para confirmar la selección y activar la función. <i>Después de 30 segundos se sale de la función si no es confirmada. Para desbloquear el teclado es necesario presionar simultáneamente los pulsantes   por más de 3 segundos: al confirmar tal operación en el display aparece [UnL] parpadeante acompañado con 3 beep breves del zumbador. Enseguida el display vuelve a visualizar la temperatura de la cámara.</i></p> <p><i>Con el teclado bloqueado, presionando cualquier pulsante, el instrumento emite un beep largo señalando en el display la label [Loc].</i></p>

GESTIÓN DE LA ILUMINACIÓN

	<p>Para encender o apagar la iluminación interior del aparato, pulse y suelte la tecla de <u>leds</u>. La operación también se puede realizar con aparato en Stand-by.</p> <p>Con las luces encendidas, la presión prolongada de la tecla permite cambiar el tono de la iluminación.</p> <p>Es posible elegir en secuencia entre 4 tonalidades diferentes:</p> <ul style="list-style-type: none"> - luz fría (6000 K), - luz intermedia 1 (5000 K), - luz intermedia 2 (4000 K), - luz caliente (3000 K). <p>La selección realizada permanece en memoria, incluso después de apagar y volver a encender el aparato.</p>
---	---







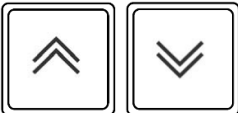
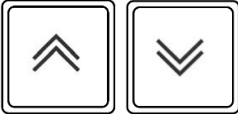

La **intensidad** de la iluminación del compartimento interno es gestionada automáticamente por la tarjeta electrónica en función de la señal proveniente del sensor de proximidad PIR. El flujo luminoso es más intenso cuando el sensor detecta personas cerca del aparato.

La intensidad de la iluminación se reduce automáticamente después de un cierto tiempo sin que el sensor detecte movimientos cercar del aparato.

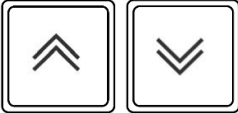
Es posible desactivar el sensor PIR o modificar el tiempo de permanencia en máxima intensidad luminosa después de la activación del mismo, para ello se debe acceder a modificación de configuración de parámetros. Con el sensor PIR desactivado, la iluminación siempre está configurada en la intensidad máxima.

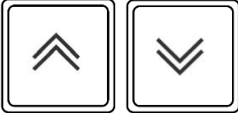

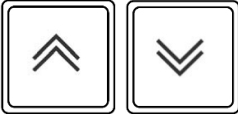

CONFIGURACIÓN PARÁMETROS

Informaciones reservadas sólo al personal especializado.

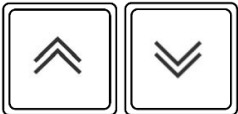
	<p>Presionar simultáneamente las teclas <u>up</u> e <u>down</u> por más de 3 segundos.</p> <p>Se visualiza la etiqueta led [Loc].</p>
	<p>Utilizar las teclas <u>up</u> y <u>down</u> para leer la función [PAr].</p>
	<p>Presionar la tecla <u>enter</u> para confirmar la selección y activar la función. <i>Después de 30 segundos se sale de la función si no es confirmada.</i></p> <p>Piden la password de encendido. El display se prepara para la introducción de la password, se lee [00]</p>
	<p>Utilizar las teclas <u>up</u> y <u>down</u> para seleccionar la password “-17”</p>
	<p>Apretar la tecla <u>enter</u> para confirmar la elección.</p> <p>Si la password insertada es correcta se lee el primer parámetro de la lista de configuración.</p>
	<p>Utilizar las teclas <u>up</u> y <u>down</u> para hojear todos los parámetros del controlador</p>
	<p>Apretar la tecla <u>enter</u> para confirmar la elección. Se visualiza el valor corriente del parámetro seleccionado en modalidad intermitente.</p>
	<p>Utilizar las teclas <u>up</u> y <u>down</u> para seleccionar el nuevo valor del parámetro</p>
	<p>Apretar la tecla <u>enter</u> para confirmar la elección.</p>

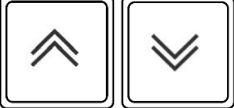
CONFIGURACIÓN PARÁMETROS - LECTURA SONDAS

	<p>Presionar simultáneamente las teclas <u>up</u> e <u>down</u> por más de 3 segundos.</p> <p>Se visualiza la etiqueta led [Loc].</p>
---	--

	<p>Use las teclas <u>up</u> y <u>down</u> para desplazar la lectura de las sondas y los parámetros usuario.</p>
	<p>Apretar la tecla <u>enter</u> para confirmar la elección y entrar en la modalidad de lectura de las sondas o de modificación del parámetro.</p> <p>Se lee en modalidad centelleante el valor corriente.</p> <p>Utilizar las teclas   para seleccionar el nuevo valor sólo en el caso de los parámetros.</p>
	<p>Apretar la tecla <u>enter</u> para salir de la lectura de las sondas o confirmar la elección del nuevo valor del parámetro, la programación no centellea más.</p>

RESTABLECER PARÁMETROS DE FÁBRICA

	<p>En el momento del encendido el instrumento efectuará una fase de "LAMPTEST".</p> <p>Se abre una ventana temporal de 60 segundos. Durante este tiempo, poniendo la máquina en stand-by y presionando a continuación la tecla <u>up</u> durante 10 segundos, aparece la etiqueta [rLd] en la pantalla. Presione durante dos segundos la tecla <u>enter</u>: se carga el mapa de restablecimiento y el zumbador emite 3 pitidos consecutivos. A continuación, la etiqueta [rLd] desaparece y la máquina vuelve al modo stand-by.</p>
--	---

ALARMAS

EQUIPO CON SONDAS ROTAS DURANTE LA CONSERVACIÓN

Error sonda cámara

En el caso de que la sonda cámara esté rota o la relativa conexión esté interrumpida, sobre el display se visualiza la label [E0].

El compresor continúa a funcionar en fase de conservación en base a los valores asignados a los parámetros "C5" y "C6".

El ventilador evaporador continúa funcionando en paralelo al compresor.

Error sonda evaporador (sólo en equipos -22°C/+5°C)

En el caso de que la sonda evaporador esté rota o la relativa conexión esté interrumpida, sobre el display se visualiza la label [E1].

El ventilador interno funcionará en base al valor asignado al parámetro "F0"
Siendo F0 = 2, en función de los parámetros C4 y C5 con compresor.

Error sonda condensador

En el caso de que la sonda condensador esté rota o la relativa conexión esté interrumpida, sobre el display se visualiza la label [E2].

El ventilador del condensador sigue funcionando en paralelo al compresor con retraso en el apagado si $F12 > 0$ y sin tener en cuenta la temperatura en el condensador.

Nota: si hay varias sondas rotas o interrumpidas, en la pantalla se mostrarán de manera secuencial las respectivas etiquetas.

Error sonda de humedad (sólo en aparatos +14°C/+16°C)

En el caso que la sonda de humedad resulte rota o la relativa conexión resulte interrumpida en el display se visualiza la etiqueta [E5], el control de humedad viene automáticamente desactivado.

EQUIPO CON SONDAS ROTAS DURANTE LA DESCONGELACIÓN

Error sonda cámara

En el caso en que la sonda cámara esté rota o la respectiva conexión se encuentre interrumpida durante la fase de descongelación, la misma termina regularmente.

En el display se visualizará alternativamente el texto activado con el parámetro "d6" y la etiqueta led [E0].

Error de la sonda del evaporador

En caso de que la sonda del evaporador/descongelación esté rota o su conexión esté interrumpida, la fase de descongelación termina por timeout.

El **ventilador del evaporador** seguirá funcionando de acuerdo con el valor asignado al parámetro "F2", pero sin tener en cuenta la temperatura del paquete evaporizador.

De todos modos, se observan los tiempos de goteo "d7" y de retraso de activación del ventilador interno "F3".

En la pantalla se visualiza alternativamente la cadena configurada con el parámetro "d6" y la etiqueta [E1].

Error sonda condensador

En el caso de que la sonda condensador esté rota o la relativa conexión esté interrumpida, sobre el display se visualiza la label [E2].

El ventilador del condensador sigue funcionando en paralelo al compresor con retraso en el apagado si $F12 > 0$ y sin tener en cuenta la temperatura en el condensador.

Nota: si hay varias sondas rotas o interrumpidas, en la pantalla se mostrarán de manera secuencial las respectivas etiquetas.

ALARMA DE ALTA TEMPERATURA EN MARCHA



En caso de que la temperatura en cámara resulte superior al setpoint programado, sobre el display se lee la label [AH] alternada a la temperatura crítica alcanzada. Se pone en función también el buzzer.

Si se presiona la tecla up cuando la alarma aún está activa, se puede visualizar la duración del evento de la alarma.

El zumbador puede ser silenciado presionando el pulsante

La indicación visual de la alarma permanece hasta que la temperatura crítica vuelve a la normalidad.





ALARMA DE BAJA TEMPERATURA EN MARCHA

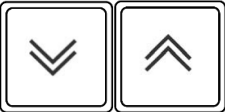

	<p>En el caso que la temperatura en cámara resulte inferior al setpoint programado, sobre el display se lee la label [AL] alternada a la temperatura crítica alcanzada. Se pone en función también el buzzer.</p> <p>Si se presiona la tecla <u>down</u> cuando la alarma aún está activa, se puede visualizar la duración del evento de la alarma.</p>
---	---

El zumbador puede ser silenciado presionando el pulsante 

La indicación visual de la alarma permanece hasta que la temperatura crítica vuelve a la normalidad.

ALARMAS DE ALTA Y BAJA TEMPERATURA REGISTRADAS

<p>HACCP</p>	<p>El icono HACCP encendido fijo indica que se ha producido una alarma de temperatura alta [AH] o baja [AL].</p>
	<p>Si se presionan simultáneamente las teclas <u>up</u> y <u>down</u> durante más de 3 segundos y, a continuación, <u>up</u> o <u>down</u>, se accede a la lista de alarmas registradas Alr, entre las que se encuentran las de alta y baja temperatura.</p> <p><i>Nota: La opción Alr se muestra en los menús SMART solo en caso de que el icono HACCP esté encendido con una luz fija en la pantalla; este icono se encenderá de manera intermitente en caso de que haya una alarma en curso sucesiva a otro evento que ya ha sucedido).</i></p>
	<p>Si se presiona la tecla <u>enter</u>, se muestra el primer evento de alarma registrado.</p> <p><i>Nota: una cadena alfanumérica en la que los 2 primeros caracteres identifican el tipo de alarma y el último carácter define, mediante un número del 0 al 9, la posición temporal asignada al evento en la lista de alarmas.</i></p> <p><i>La cifra más bajo (0) se refiere a la alarma más reciente.</i></p> <p><i>Las alarmas de temperatura alta y baja se representan con las letras AH y AL.</i></p>
	<p>Desplácese por la lista de eventos con la tecla <u>up</u> y tenga en cuenta las alarmas que comienzan con AH o AL.</p>
	<p>En cada una de las alarmas, al presionar la tecla Enter, en la pantalla se muestran, de manera dinámica, las informaciones correspondientes a la temperatura crítica registrada, la fecha y la hora de registro de la alarma y la duración del evento, expresada en horas y minutos. Al finalizar el desplazamiento de los datos, en la pantalla se muestra nuevamente el evento de alarma examinado.</p> <p><i>Nota: en caso de que no esté presente el módulo rtc (Hr0 = 0, real time clock ausente), no estará disponible la información correspondiente a la fecha/hora.</i></p>

	Si se presiona la tecla <u>up</u> , es posible desplazarse por los otros eventos de alarma.
	Si se presiona la tecla <u>enter</u> sobre otro evento de alarma AH o AL, se muestra la información del evento en cuestión

Nota: dado que solo se puede registrar un máximo de 10 eventos, los eventos posteriores sobrescribirán a los más antiguos.



El restablecimiento del led HACCP a su normalidad (apagado) se puede realizar solamente después de haber visualizado todas las alarmas nuevas que se hayan producido.

Para salir de la visualización de alarmas, se debe presionar 2 veces la tecla ON/stand-by.

Si está en función una alarma de alta temperatura el compresor continúa a funcionar; si está en función una alarma de baja temperatura el compresor se apaga.

! En el caso que la tarjeta se ponga en stand by se pierden las temperaturas mínima y máxima registradas a setpoint alcanzado y las eventuales alarmas.



ALARMA DE BLACK OUT EN CURSO

	Si se presiona la tecla <u>enter</u> una vez, se silencia el zumbador.
	Si se presiona de nuevo, se visualiza la temperatura máxima del compartimento registrada.
	Si se vuelve a presionar una vez más, se restablece la alarma: la pantalla vuelve a mostrar la temperatura real de la celda.

ALARMA DE APAGÓN REGISTRADA

La alarma de apagón registrada se indica mediante el encendido fijo en la pantalla del led HACCP.

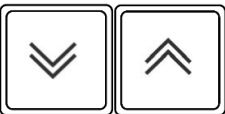
Una vez restablecida, siempre es posible visualizar sus detalles.

	Si se presionan simultáneamente las teclas <u>up</u> y <u>down</u> durante más de 3 segundos y, a continuación, <u>up</u> o <u>down</u> , se accede a la lista de alarmas registradas Alr, entre las que se encuentran las de apagón, representadas con las iniciales bL. <i>Nota: La opción Alr se muestra en los menús SMART solo en caso de que el icono HACCP esté encendido con una luz fija en la pantalla; este icono se encenderá de manera intermitente en caso de que haya una alarma en curso sucesiva a otro evento que ya ha sucedido.</i>
	Si se presiona la tecla <u>enter</u> , en la pantalla se muestra la temperatura máxima del compartimento alcanzada durante el apagón.

Nota: dado que solo se puede registrar un máximo de 10 eventos, los eventos posteriores sobrescribirán a los más antiguos.

El restablecimiento del led HACCP a su normalidad (apagado) se puede realizar solamente después de haber visualizado todas las alarmas nuevas que se hayan producido.

Para salir de la visualización de alarmas, se debe presionar 2 veces la tecla ON/stand-by.

ALARMA DE PUERTA ABIERTA

En el caso de alarma puerta abierta el display visualiza la label [dA] alternada a la visualización corriente mientras el zumbador señala acusticamente el evento con un beep largo 5 segundos y repetido cada 10 segundos.

La alarma se resetea con el cierre de la puerta y se registra en la memoria (led de descongelación parpadeante de elevada frecuencia).

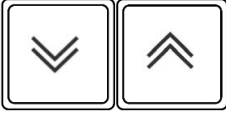
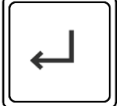
	<p>Si se presionan simultáneamente las teclas <u>up</u> y <u>down</u> durante más de 3 segundos y, a continuación, <u>up</u> o <u>down</u>, se accede a la lista de alarmas registradas Alr, entre las que se encuentran las de apagón, representadas con las iniciales dA.</p> <p><i>Nota: La opción Alr se muestra en los menús SMART solo en caso de que el icono HACCP esté encendido con una luz fija en la pantalla; este icono se encenderá de manera intermitente en caso de que haya una alarma en curso sucesiva a otro evento que ya ha sucedido)</i></p>
	<p>Si se presiona la tecla <u>enter</u>, en la pantalla se muestra la temperatura máxima del compartimento alcanzada durante la apertura de la puerta.</p>

Nota: dado que solo se puede registrar un máximo de 10 eventos, los eventos posteriores sobrescribirán a los más antiguos.

El restablecimiento del led HACCP a su normalidad (apagado) se puede realizar solamente después de haber visualizado todas las alarmas nuevas que se hayan producido.

Para salir de la visualización de alarmas, se debe presionar 2 veces la tecla ON/stand-by.

ALARMA DE ALTA TEMPERATURA DE CONDENSACIÓN

En el caso de que la temperatura de condensación resulte demasiado elevada, a causa del condensador sucio, sobre el display se visualiza la label [HtC] alternada a la temperatura cámara.

Se pone en función también el buzzer.

El buzzer puede silenciarse apretando la tecla .

La indicación visual de la alarma queda hasta que la temperatura de condensación vuelve a la normalidad.

ALARMA DE CONDENSADOR SUCIO

En caso de que la temperatura de condensación sea demasiado alta debido a que el condensador está **muy** sucio, en la pantalla se mostrará la etiqueta [dCA] alternada con la temperatura de la celda. Se pone en función también el buzzer.

El buzzer puede silenciarse apretando la tecla .

La indicación visual de la alarma queda hasta que la temperatura de condensación vuelve a la normalidad.

Al mismo tiempo, el punto de ajuste de funcionamiento del aparato se modificará automáticamente para proteger la integridad del sistema.

La nueva configuración permanecerá hasta que la temperatura de condensación vuelva a la normalidad.

ALARMA DE ALTA PRESIÓN

En caso de que se detecte una presión del sistema frigorífico superior a los valores límite, debido a un condensador muy sucio o que el ventilador del condensador esté averiado, en la pantalla se mostrará la etiqueta [HP] alternada con la temperatura de la celda. También se activa el buzzer.

El buzzer puede silenciarse apretando la tecla .

Durante este evento se desactivan todas las salidas a relé menos la relativa al ventilador condensador.

La señalización permanece en la pantalla hasta que la temperatura de condensación vuelve a la normalidad y da lugar a un restablecimiento automático de la instalación.

Si el número de eventos HP alcanza el valor numérico máximo aceptado, para el restablecimiento de la máquina se debe proceder manualmente poniendo la tarjeta en stand-by.

!Si la causa que ha generado la alarma persiste después de haberlo vuelto a encender, la indicación [HP] se repetirá nuevamente.

En caso de que la sonda del condensador esté rota o su conexión se interrumpa, no se activa el bloqueo de la regulación al alcanzar el número límite de eventos HP.

ALARMA DE BAJA TEMPERATURA DE EVAPORACIÓN (sólo en equipos -22°C/+5°C)

En caso de que la temperatura de evaporación sea demasiado baja debido a que el evaporador está obstruido, en la pantalla se mostrará la etiqueta [LtE] alternada con la temperatura de la celda. Se pone en función también el buzzer.

El buzzer puede silenciarse apretando la tecla .

La señalización visual de la alarma permanecerá hasta que la temperatura de evaporación vuelva a la normalidad.

En caso de que esto no suceda, la máquina efectuará un desescarche automático.

ALARMA DE BAJA PRESIÓN (sólo en equipos -22°C/+5°C)

En caso de que se detecte una presión del sistema frigorífico inferior a los valores límite, debido a un evaporador muy empacado o que el ventilador del evaporador esté averiado, en la pantalla se mostrará la etiqueta [LP] alternada con la temperatura de la celda. Además, se activará el zumbador. Se pone en función también el buzzer.

El buzzer puede silenciarse apretando la tecla .

Durante este evento, se desactivan todas las salidas de relé, excepto la del ventilador evaporador.

La señalización permanece en la pantalla hasta que la temperatura de evaporación vuelve a la normalidad y da lugar a un restablecimiento automático de la instalación.

Si el número de eventos LP alcanza el valor numérico máximo aceptado, para el restablecimiento de la máquina se debe proceder manualmente poniendo la tarjeta en stand-by.

!Si la causa que ha generado la alarma persiste después de haberlo vuelto a encender, la indicación [HP] se repetirá nuevamente.

En caso de que la sonda del evaporador esté rota o su conexión se interrumpa, no se activa el bloqueo de la regulación al alcanzar el número límite de eventos LP.

ALARMA DE FINAL DE DESESCARCHE TERMINADO POR TIMEOUT (sólo en equipos -22°C/+5°C)

La descongelación se termina cuando la sonda del evaporador alcanza el valor predefinido.

Si durante el tiempo máximo asignado al deshielo no se alcanza el valor, en la pantalla se muestra la etiqueta [tOd] alterna a la temperatura de celda. Se pone en función también el buzzer.

El buzzer puede silenciarse apretando la tecla .

Para restablecer la alarma, se debe presionar sucesivamente la tecla ; la pantalla vuelve a la visualización corriente.

DESCARCHE

La desescarche puede ser de tipo **manual** o de tipo **automático**.

Desescarche manual

Modelos +2°C / +10°C, -22°C / +5°C, +14°C / +16°C)



Pulsar la tecla desescarche per 4 seg. para activar inmediatamente el ciclo de desescarche.
Durante el desescarche el display visualiza la temperatura de la celda bloqueada en el momento antes de la activación del mismo.

Es posible finalizar de modo manual el desescarche pulsando durante 4 segundos la tecla : la desactivación es indicada de modo parpadeante sobre el display del label [ndF].

Modelos -25°C / -15°C

En los modelos -25°C / -15°C el desescarche debe ser realizado por el usuario cuando se observa una consistente capa de escarcha sobre los soportes. Para desescarchar el aparato, apagar la máquina colocando la tarjeta en stand-by (reposo), abrir la puerta y retirar los productos. Retirar el tapón que se encuentra presente sobre el fondo y esperar que toda la escarcha se derrita. Con una esponja transportar todo el agua que se encuentra presente sobre el fondo en el orificio de descarga. Limpiar con un paño seco las superficies internas del aparato y volver a colocar el tapón sobre el fondo.

Desescarche automático

La desescarche automática se inicia durante la fase de conservación y se regula por las configuraciones de la ficha.

Es posible finalizar manualmente el desescarche pulsando durante 4 segundos la tecla up: la desactivación es señalada en modalidad intermitente sobre la pantalla por la marca [ndF].

En los aparatos +14°C / +16°C y -25°C / -15°C no están presentes descogelamientos automáticos.

PARADA

Apretando  durante 3 segundos, soltando en el momento de la aparición, sobre el display de la label [Sby], lleva el aparato a stand by.

ATENCIÓN: la tecla  NO aísla el equipo de la tensión eléctrica.

Poner el interruptor de línea en la posición OFF.

Para aislar el equipo de la tensión eléctrica desconecte el enchufe de alimentación de red de la toma.

ANORMALIDADES DE FUNCIONAMIENTO

En el caso de funcionamiento irregular, antes de llamar al servicio asistencia de zona, controlar que:

- la tecla  esté iluminado y que haya tensión de red;
- el valor de la temperatura determinada sea el deseado;
- la puerta estén perfectamente cerradas;
- el equipo no esté cerca de fuentes de calor;
- el condensador esté limpio y el ventilador funcione regularmente;
- no haya demasiado hielo en la placa evaporadora.

En el caso que dichos controles hayan dado resultado negativo, dirijase al servicio de asistencia de su zona suministrando las indicaciones sobre el modelo, número de serie y matrícula indicados en la placa de las características, puesta en la pared interna del aparato.

INTERRUPCIONES EN EL FUNCIONAMIENTO

En caso de una prolongada inactividad del equipo, y con el fin de conservarlo en buenas condiciones, proceda de la siguiente manera:

- llevar el interruptor de red a la posición OFF.
- desenchufar el aparato.
- desocupe el equipo y límpielo siguiendo las indicaciones del capítulo "LIMPIEZA".
- deje la puerta del equipo entre abierta con el fin de evitar la concentración de olores desagradables.

PROBLEMAS DE FUNCIONAMIENTO

A denudo, las dificultades de funcionamiento que se presentan, son ocasionadas por causas banales, que se pueden solucionar sin la intervención de un técnico especializado, por tanto, antes de llamar la red de asistencia por una avería, controlar lo siguiente:

PROBLEMA	CAUSAS POSIBLES
El aparato no se enciende	Controlar que esté enchufado correctamente
	Controlar que a la toma llegue corriente
La temperatura interna es demasiado elevada	Verificar la regulación de la tarjeta electrónica
	Verificar que no haya una fuente de calor cercana
	Verificar que la puerta cierre correctamente
El aparato es excesivamente ruidoso	Verificar la nivelación del mismo. Una posición no equilibrada podría originar vibraciones
	Controlar que el aparato no esté en contacto con otros aparatos o partes que podrían entrar en resonancia
Sobre el aparato se forma condensación	La humedad ambiente es muy elevada
	No se han cerrado bien la puerta

Realizar las verificaciones arriba indicadas, si el desperfecto continúa, dirigirse a la asistencia técnicas, recordando de señalar:

- la naturaleza del defecto
- el modelo y el número de matrícula del equipo se pueden encontrar en la placa con las características técnicas, colocada en el tablero del equipo.

FICHA TÉCNICA DEL REFRIGERANTE

R290

GWP = 3

ODP = 0

- ❖ Identificación de los peligros
Gas licuado – Extremamente inflamable

- ❖ Medidas de primeros auxilios

- *Inhalación:*

En alta concentración puede causar asfixia. Los síntomas pueden incluir pérdida de movilidad y/o conocimiento. Las víctimas pueden no darse cuenta de la asfixia. En bajo nivel de concentración puede tener un efecto narcótico. Los síntomas pueden incluir mareos, dolor de cabeza, náusea y pérdida de la coordinación. Desplazar la víctima en una zona no contaminada usando un respirador. Mantener el paciente acostado y en un lugar cálido. Llame a un médico. En caso de paro respiratorio, realizar respiración artificial.

- *Contacto con la piel o con los ojos:*

En caso de derrame, lavar con agua durante como mínimo 15 minutos.

- *Ingestión:*

Vía de exposición poco probable

- ❖ Informaciones ecológicas

No se conocen daños en el ambiente provocados por este producto

ESQUEMA ELÉCTRICO

El esquema eléctrico está colocado en la última página de el manual de instrucción.

Pos	DESCRIPTION	Pos	DESCRIPTION
1	COMPRESOR	70	ELECTROVÁLVULA FRÍO
2	VENTILADOR CONDENSADOR	70A	ELECTROVÁLVULA CALOR
3	TABLERO GENERAL DE BORNES	76	MICROINTERRUPTOR MAGNETICO
8	TOMA ELÉCTRICA	103	SONDA DE HUMEDAD
9	VENTILADOR EVAPORADOR	119	TARJETA ELECTRÓNICA VITRINA TN
12	ELECTROVÁLVULA DISPOSIT.DESCONG.	120	TARJETA ELECTRÓNICA VITRINA BT
20	RESISTENCIA ANTICONDENSACION PUERTAS	121	ALIMENTADOR SWITCHING LED
20A	RESISTENCIA ANTICONDENSACIÓN VIDRIO LATERAL	122	LÁMPARAS LED
20B	RESISTENCIA ANTICONDENSACIÓN VIDRIO LATERAL	122A	LÁMPARAS LED TOP
20C	RESISTENCIA ANTICONDENSACIÓN VIDRIO POSTERIOR	125	TARJETA ELECTRÓNICA VITRINA BOMBONES
20D	RESISTENCIA ANTICONDENSACIÓN PERFILES	126	TARJETA DISPLAY PULSANTES CAPACITIVOS
22	RESISTENCIA FONDO BANDEJAS	135	TARJETA TECLADO
22A	RESISTENCIA TUBO DE ESCAPE	136	DIMMER LÁMPARAS LED
44	RELAIS COMPRESOR	137	TARJETA DISPLAY
69	CAJA DE TERMINALE DE PISO	138	SENSOR PIR

INDEX

VEILIGHEIDSINFORMATIE	2
VEILIGHEIDSVOORSCHRIFTEN	2
BESCHRIJVING APPARAAT	4
IDENTIFIKATIE ETIKET	5
ENERGY LABEL	6
TECHNISCHE KENMERKEN	6
AFMETINGEN	7
IN WERKING STELLEN EN INSTALLATIE	8
ALGEMENE REINIGING EN ONDERHOUD	11
DAGELIJKSE REINIGING	12
HET AFVALMATERIAAL LOZEN EN HET APPARAAT AFDANKE	13
ALGEMENE OPMERKINGEN BIJ DE LEVERING	14
BEDIENINGSPANELEN	15
VERLICHTINGSBEHEER	18
CONFIGURATIE PARAMETERS	19
ALARMEN	20
ONTDOOIEN	27
UITZETTEN	27
ONREGELMATIGHEDEN IN DE WERKING	28
ONDERBREKING VAN HET GEBRUIK	28
STORINGEN IN DE WERKING	28
SPECIFICATIES VAN DE KOELVLOEISTOF	29
BESCHRIJVING ELEKTRISCH SCHEMA	30

VEILIGHEIDSINFORMATIE

WAARSCHUWING: Dit apparaat bevat koolwaterstofkoelmiddelen (R290).

GEVAAR: Vuur- of explosiegevaar. Ontvlambaar koelmiddel in gebruik. Gebruik geen mechanische apparatuur om de koelkast te ontdooien. Koelmiddelleidingen mogen niet doorboord worden.

GEVAAR: Vuur- of explosiegevaar. Ontvlambaar koelmiddel in gebruik. Reparatie alleen door vakpersoneel. Koelmiddelleidingen mogen niet doorboord worden.

LET OP: Vuur- of explosiegevaar. Ontvlambaar koelmiddel in gebruik. Volg de reparatiehandleiding/ gebruikshandleiding voor service aan dit product. Alle veiligheidsvoorschriften moeten opgevolgd worden.

LET OP: Vuur- of explosiegevaar. Verwijdering van de koelkast alleen volgens geldende voorschriften. Ontvlambaar koelmiddel in gebruik.

LET OP: Vuur- of explosiegevaar wanneer koelmiddelleidingen doorboord worden; volg de instructies in de handleidingen. Ontvlambaar koelmiddel in gebruik.

LET OP: Niet blokkeren. Alle ventilatieopeningen in de nabijheid moeten vrij blijven als het apparaat is ingebouwd.

LET OP: Bewaar in dit apparaat geen ontplofbare stoffen zoals spuitbussen met een ontvlambaar drijfgas

LET OP: Op een schap mag het maximum verdeelde gewicht 12 Kg zijn.



Aanduiding licht ontvlambaar door de aanwezigheid van een brandbaar koelmiddel (R290)

De instructies zijn beschikbaar op de website www.sagispa.it.

VEILIGHEIDSVOORSCHRIFTEN

De apparaten zijn voorzien van een voedingskabel met stekker.

LET OP: bij iedere handeling van reiniging en onderhoud dient de stroom uitgeschakeld te worden:

- de hoofdschakelaar op OFF zetten;

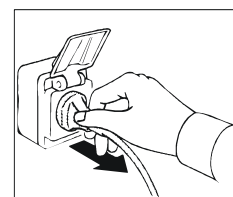
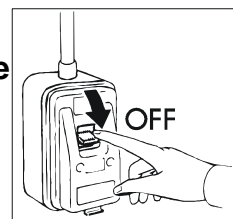

- de stekker uit het stopkontakt trekken. Het verwijderen van de plug moet zodanig zijn dat de operator vanaf ieder werkpunt de uitschakeling kan controleren.

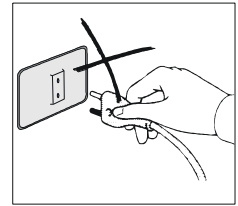

LET OP: geen niet-geaarde stekkers of stopkontakten gebruiken.

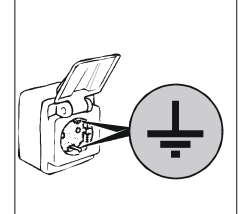

Het netstopkontakt moet geaard zijn.

LET OP: geen adapters of verlengsnoeren gebruiken voor aansluiting aan het net.

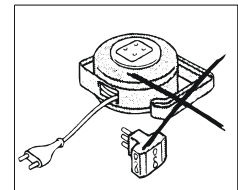

LET OP: wanneer de voedingskabel is beschadigd moet deze worden vervangen door de fabrikant, een klantenservice of gekwalificeerd personeel, om risico's te voorkomen.



De reiniging en het onderhoud van het koelsysteem en van de kompressorruimte moet door een gepecialiseerd technicus gebeuren, en kan daarom niet door ongeschikt personeel worden uitgevoerd.

Tijdens handelingen van onderhoud of in het geval van onregelmatigheden, het apparaat geheel uitzetten; Vraag om tussenkomst van de REPARATIEDIENST van een daartoe bevoegd centrum en het gebruik van originele reserveonderdelen. Gebeurt dit niet, dan kan dit de veiligheid van het apparaat in gevaar brengen.

LET OP: wacht na de inwerkingstelling de tijd die nodig is om de ingestelde temperatuur te bereiken voordat het te conserveren voedsel wordt ingebracht.

LET OP: geen warme dranken of etenswaren in het apparaat zetten.

LET OP: Zorg ervoor dat bij het opslaan van etenswaren deze niet onder de roosters uitkomen en dat ze de luchtstroom niet blokkeren. De ruimte waar de ventilatoren opzuigen niet blokkeren.

LET OP: Niet schoonmaken in de buurt van het apparaat als de deur geopend is.

Het apparaat niet met plenzen water of water onder hoge druk schoonmaken.

LET OP: geen substanties gebruiken bij de reiniging of in de buurt van het apparaat die chloor bevatten (bleekmiddel, zoutzuur, enz.) of die giftig zijn.

LET OP: Laat nooit voorwerpen steunen op de bodem van het apparaat. Gebruik hiervoor altijd de speciale schappen. Op een schap mag het maximum verdeelde gewicht **12 Kg** zijn.

LET OP: gevaar voor het breken van glas. Sluit en open de deur **ALTIJD HEEL VOORZICHTIG EN VOORKOM WILDE BEWEGINGEN**. Leun nooit tegen de deur.

LET OP: gebruik alleen mechanische apparaten of andere middelen om het ontdooien te versnellen die zijn aanbevolen door de fabrikant.

LET OP: gebruik geen elektrische apparaten in de bewaarruimten.

De apparatuur is ontworpen voor een geluidsdrukniveau lager dan 70dB (A).

BESCHRIJVING APPARAAT

Deze apparatuur is bedoeld voor gebruik voor tentoonstelling en tijdelijke opslag van voedsel. **Het is niet** geschikt voor het nemen van voedsel van klanten. Product geschikt voor de conservering van delicate levensmiddelen, niet geschikt voor gestapelde opslag. Elk ander gebruik wordt beschouwd als oneigenlijk.

LET OP: de apparaten zijn niet geschikt om buiten geïnstalleerd te worden of op plaatsen die aan de inwerking van weersinvloeden blootgesteld zijn. Niet gebruiken in mogelijk explosiegevaarlijke omgevingen.

De fabrikant kan op geen enkele wijze aansprakelijk gesteld worden voor onjuist gebruik van de producten.

De apparaten zijn voorzien van een verdamper met bladen beschermd tegen roest, een hermetische compressor, een aluminium koper condensator en een digitale elektronische kaart.

De apparaten zijn uitgerust met een reservoir voor het automatische opvangen en verdampen van condens.

Alleen het model Gelateria -25/-15°C is uitgerust met vaste schappen.

Bij de koelunits wordt de door de huidige wetgeving toegestane koelvloeistof toegepast, van het type HFC.

IDENTIFIKATIE ETIKET

Voor meer informatie kunt U de fabrikant bellen. Het MODEL en SERIENUMMER , vermeldt in de tabel met technische gegevens die zich onder het instrumentenbord bevindt, steeds vermelden, geplaatst op het instrumentenbord onder de deur en aan de buitenste hemel.

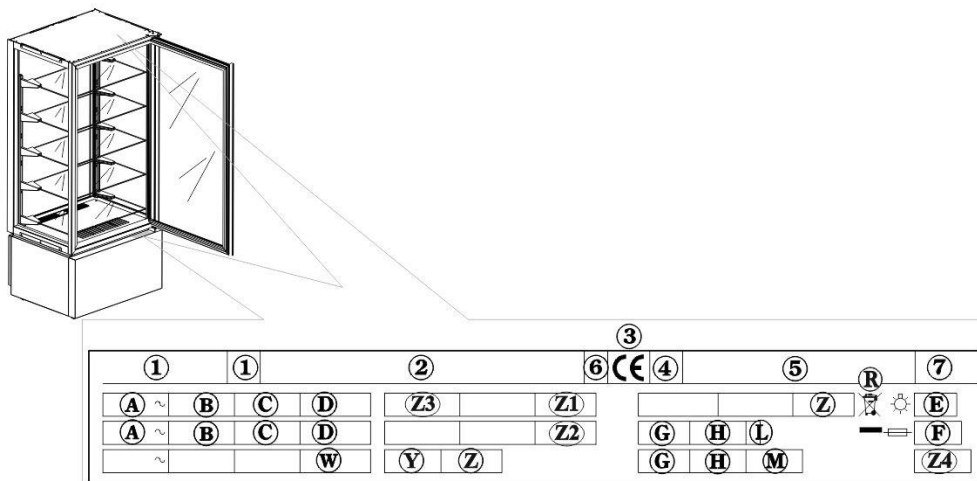

Inhoud velden technisch plaatje

- | | |
|-----------------------------------|------------------------------|
| 1) MODEL | D) NOMINALE KRACHT |
| 2) NAAM EN ADRES VAN FABRIKANT | E) TOTALE KRACHT VERLICHTING |
| 3) EG HERKENNINGSTEKEN | F) ZEKERINGSSTROOM |
| 4) BOUWJAAR | G) TYPE KOELGAS |
| 5) REGISTRATIENUMMER | H) HOEVEELHEID KOELGAS |
| 6) KLASSE ELEKTRISCHE ISOLATIE | L) TEMPERATUURKLASSE |
| 7) KLASSE ELEKTRISCHE BESCHERMING | KOELINSTALLATIE AEEA SYMBOOL |
| A) SPANNING ELEKTRISCHE VOEDING | W) KRACHT WARMTE-ELEMENTEN |
| B) INTENSITEIT ELEKTRISCHE STROOM | Z1) NETTO-VOLUME (RSV) |
| C) FREKWENTIE | Z2) FLUID FOAMING |
| | Z3) BEDRIJFSTEMPERATUUR |
| | Z4) GWP |

ENERGY LABEL

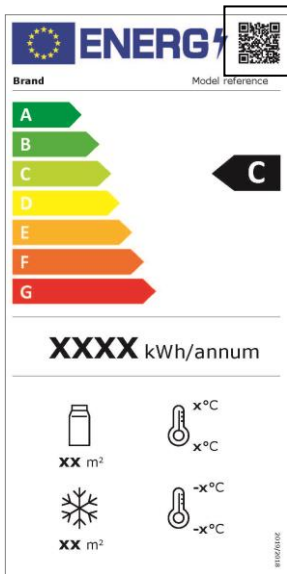

Der QR-code geeft toegang tot de informatie op de energie-etikettering van het model.

TECHNISCHE KENMERKEN

De technische gegevens kunt U vinden op the laaste pagina van de gebruiksaanwijzing.

AFMETINGEN

Zie de afmetingen van Uw apparaat.

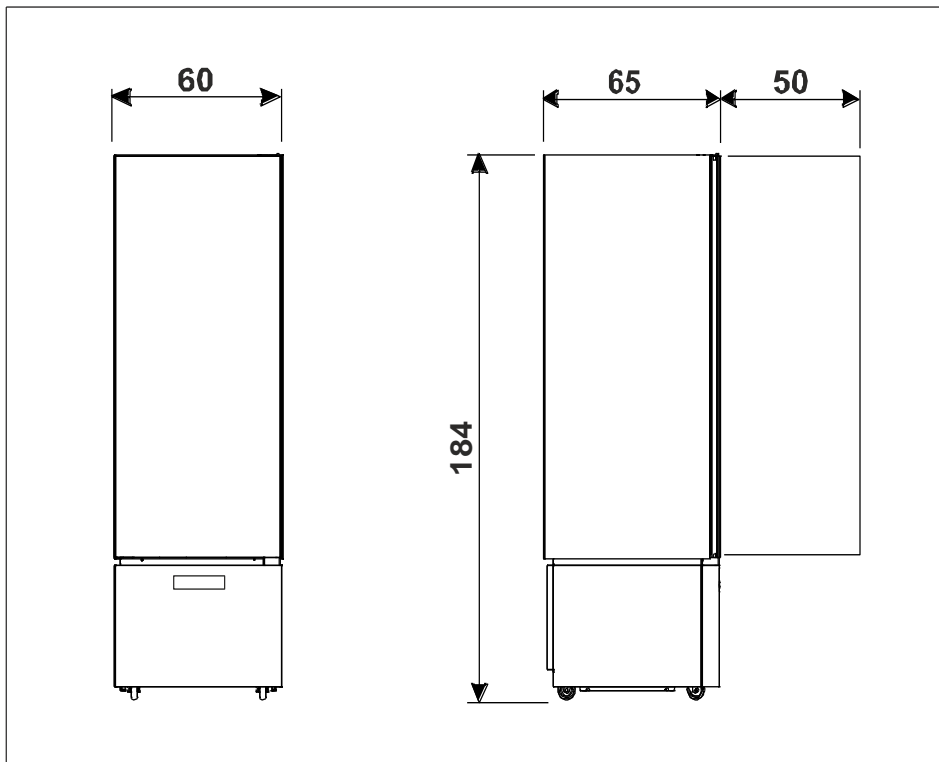
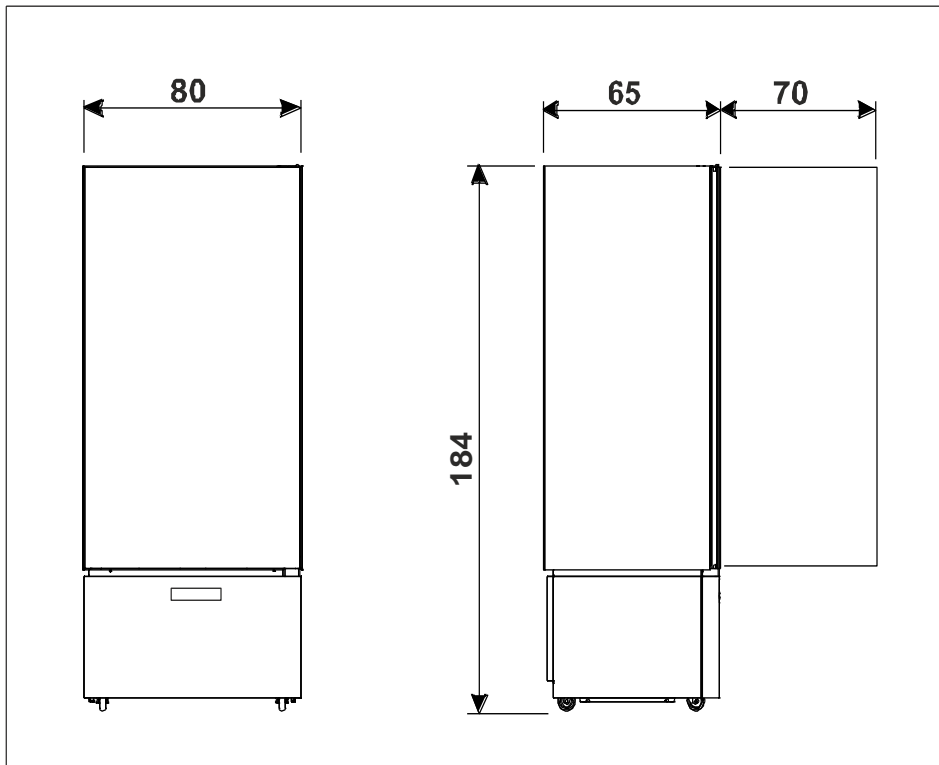

IN WERKING STELLEN EN INSTALLATIE

De apparaten worden altijd op pallets en beschermd door kartonnen dozen verzonden.

Bij ontvangst en na het apparaat uitgepakt te hebben, gelieve zich te gedragen in geval van schade of ontbrekende delen, zoals beschreven in het hoofdstuk "ALGEMENE OPMERKINGEN BIJ DE LEVERING".

Het in werking stellen en de installatie moet door gespecialiseerd personeel uitgevoerd worden.

LET OP: de verpakkingsonderdelen (plastic zakken, schuimrubber, spijkers e.d.) moeten buiten het bereik van kleine kinderen worden gehouden, omdat zij gevaarlijk kunnen zijn.

Hef het apparaat op met behulp van een vorkheftruck en breng hem naar de installatieplaats. Zorg ervoor dat de lading niet uit evenwicht raakt.

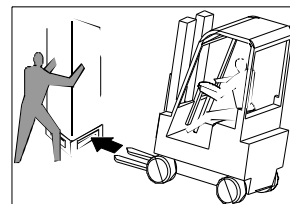

LET OP: kantelgevaar. Laat het apparaat nooit overhellen. Laat het apparaat tijdens de verplaatsing door bevoegd personeel ondersteunen.

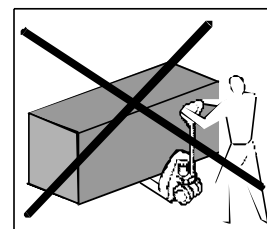

LET OP: vervoer het apparaat nooit horizontaal aangezien dit ernstige schade aan de structuur en de installatie zou kunnen veroorzaken.

LET OP: dit apparaat mag niet worden geïnstalleerd in omgevingen met een volume van minder dan 30m³.

Volg de volgende aanwijzingen op als de installatieplek bereikt is.

Verwijder de doos, de plakband en de piepschuimelementen.
Verwijder de platen achter het apparaat.

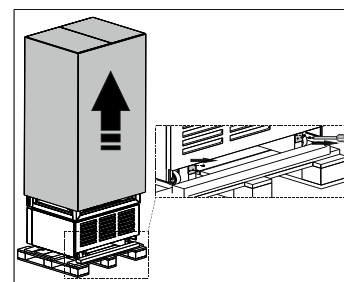

Verwijder de lijsten **A**, **B** en **C** uit de onderkant van de verpakking door eerst de schroeven te verwijderen.

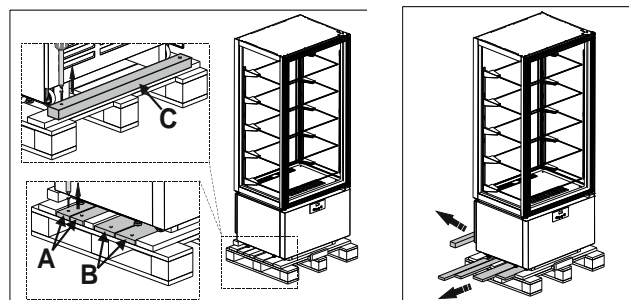

Breng de lijsten **A** onder de wielen van het apparaat aan.

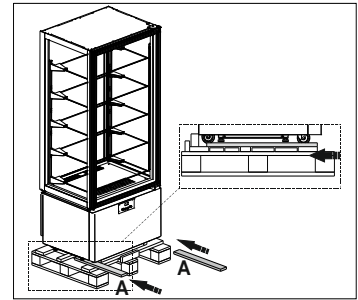

Breng de lijsten **B** en **C** aan de voorkant van de verpakking aan en maak ze hieraan vast.

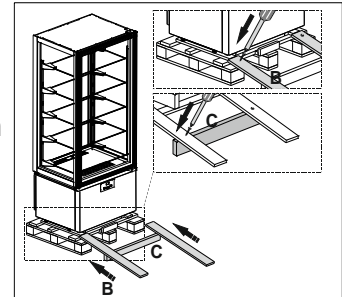

Laat de vitrine voorzichtig naar de grond schuiven. Deze handeling moet door ten minste twee personen worden uitgevoerd.



Plaats het apparaat op zijn definitieve installatieplaats.

LET OP: Coloque el equipo al menos 10 cm de la pared posterior. Puede desplegar los equipos, pero en cada caso debe dejar un espacio de más o menos 5 cm entre un equipo y el otro.

Stel de pootjes onder het apparaat op dusdanige wijze af dat het apparaat niet kan worden verplaatst.

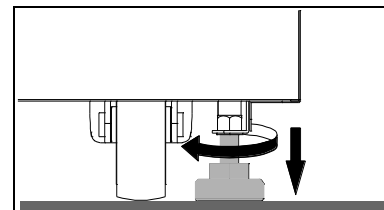
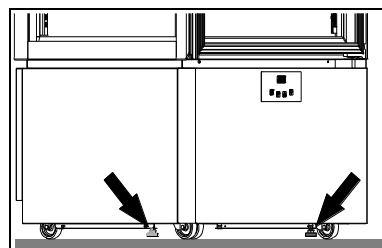
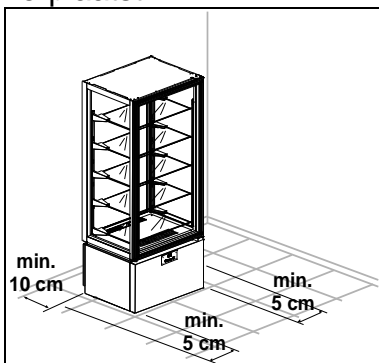

LET OP: als de apparatuur niet waterpas staat, kan de werking ervan en de uitstroom van condensatie in gevaar komen.

LET OP: verzeker u ervan dat het apparaat niet aan de directe zon wordt blootgesteld of dat hij te dicht in de nabijheid van een warmtebron of ruimtes met hoge temperaturen geplaatst is. Deze omstandigheden kunnen het rendement af laten nemen en het apparaat aan grotere slijtage onderwerpen.

Men verklaart dat de apparaten behoren tot de klimaatsklasse 4 (T = 30°C R.V. = 55%).

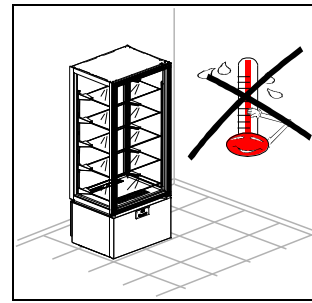
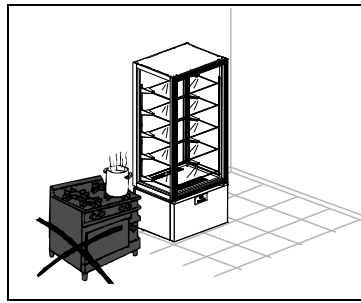
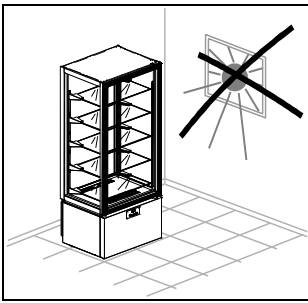

Klimaatklasse	Omgevingstemperatuur	Relatieve Vochtigheid
3	+25°C	60%
4	+30°C	55%
5	+40°C	40%
7	+35°C	75%

De beschermlaag van het produkt wegnemen.

Deze handeling kan vervelende, doch ongevaarlijke schokken veroorzaken (statische elektriciteit). Dit kan verminderd worden als men met n hand steeds in contact met het apparaat blijft of als met het buitenste omhulsel met de grond in contact houdt.

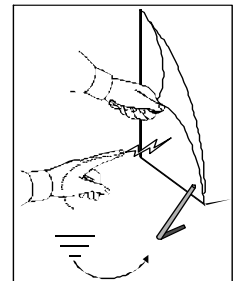

Verwijder voorzichtig de schappen en zorg ervoor dat u ze niet beschadigd.

Reinig het apparaat en de schappen in overeenstemming met de aanwijzingen van het hoofdstuk "REINIGING". Houd, na de reiniging, de deur minstens 72 uur lang open staan, alvorens u het apparaat in werking stelt.

Voer de hieronder beschreven handelingen uit om de schappen aan te brengen:

- Begin bij de onderste schap. Pak de schap in het midden met beide handen vast.
- Breng de stalen haken aan in de gleuven van de tandheugels en houd de schap een beetje naar boven gekanteld vast.

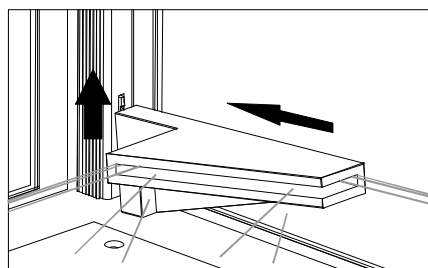
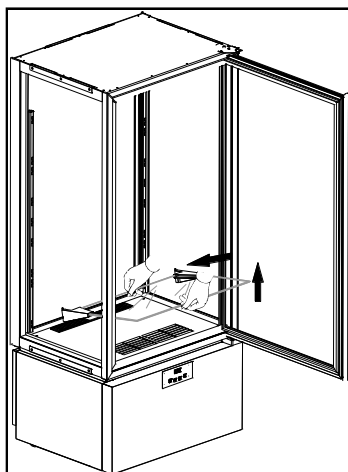

- Breng de schap omlaag en in de horizontale stand. Verzekert u ervan dat de onderste haak in de onderste gleuf van de tandheugel schiet.

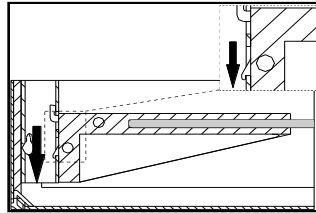
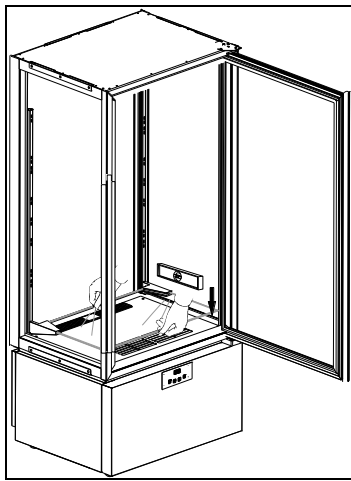

LET OP: het is belangrijk dat dit punt exact wordt opgevolgd om de stabiliteit van de schap te waarborgen.

- Voer de hierboven beschreven handelingen in omgekeerde volgorde uit om de schap los te haken.

Controleer dat de netspanning overeenkomt met de waarde die staat aangegeven op het plaatje met de technische eigenschappen van het apparaat.

De fabrikant vereist gebruik van een zelfstandige stroomkring voor dit apparaat. Nalatigheid in deze doet de garantie vervallen.

LET OP: Het is verplicht boven het apparaat een omnipolaire schakelaar te installeren volgens de nationale van kracht zijnde voorschriften. Het is ook raadzaam om een differentieelschakelaar te installeren.

De stekker in het stopcontact stoppen.

De handelingen van het in werking stellen zijn nu beëindigd.

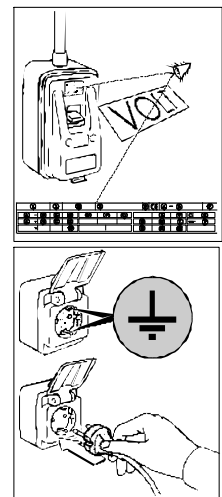

ALGEMENE REINIGING EN ONDERHOUD

Voor een constant rendement van het apparaat raden we u aan om de algemene reiniging- en onderhoudswerkzaamheden uit te voeren.

LET OP: De reiniging en het onderhoud van het koelsysteem en van de kompressorruimte moet uitgevoerd worden door een gespecialiseerd en geautoriseerd technicus, en kan daarom niet worden uitgevoerd door ongeschikt personeel.

Om een goede werking van de afkoelkast te garanderen, is het noodzakelijk dat de luchtcondensator schoon is opdat de lucht kan circuleren en met de gehele oppervlakte in contact kan komen.

LET OP: Dit moet om de 30 dagen of indien nodig worden gedaan.

Vuile condensors kunnen leiden tot uitvallen van de compressor, verlies van producten en verlies van omzet... wat niet onder de garantie valt.

Voor hiermee te beginnen als volgt te werk gaan:

- de hoofdschakelaar op OFF zetten;
- de stekker uit het stopcontact trekken en wachten tot het apparaat geheel ontdooid is.

U moet het instrumentenpaneel aan de voorkant verwijderen om de condensator te kunnen bereiken:

1. Verwijder het onderste instrumentenpaneel door het aan de zijkanten vast te pakken en van de vier pinnen te trekken.
2. verwijder het filter aan de condensator
3. reinig het filter grondig met een stofzuiger
4. reinig de condensator voorzichtig met een stofzuiger, een penseel of een niet-metalen borstel

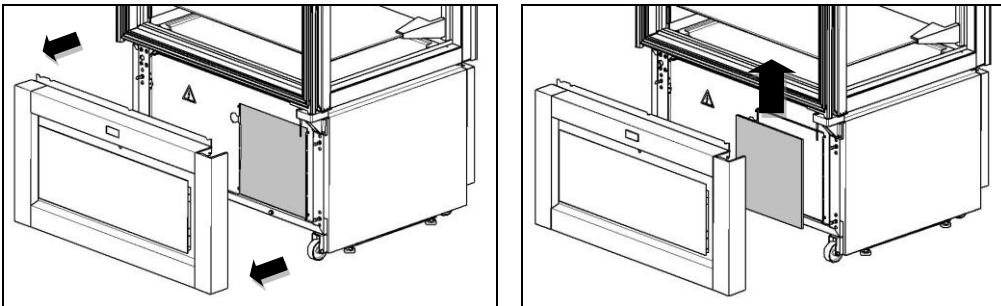

Zet het filter terug op zijn plaats en monteer het dashboard opnieuw en zorg ervoor dat het correct aansluit op alle vier de borgpennen.

De handelingen van algemene reiniging en onderhoud zijn nu beëindigd.

DAGELIJKSE REINIGING

Voer regelmatig en/of dagelijks reinigingswerkzaamheden uit om een perfecte hygiëne en conservering van het apparaat te garanderen.

Voorkom het gebruik van schuurmiddelen of roestvrijstalen sponsjes, aceton, trichlooretheen en ammoniak.

Maak uitsluitend gebruik van een oplossing van water en bicarbonaat.

Ingeval van aanwezigheid van etensresten of -vlekken op het buitenoppervlak, deze schoonmaken met water en verwijderen voordat ze indrogen.

Maak gebruik van een zachte spons bevochtigd met een oplossing van water en bicarbonaat als de resten ingedroogd zijn.

Aanbevolen wordt alle interne oppervlakten van het apparaat dagelijks schoon te maken. Reinig de schappen en de binnenkant van het apparaat met een lichtelijk bevochtigde doek.

Ook de onderliggende gedeeltes moeten goed gereinigd en onderhouden worden voor een perfecte hygiëne. Met water en zeep of neutraal schoonmaakmiddel reinigen.

HET AFVALMATERIAAL LOZEN EN HET APPARAAT AFDANKE

OPSLAG VAN HET AFVALMATERIAAL

Oude apparatuur mag niet worden vernietigd via de normale ongesorteerde afvalstroom. Het apparaat moet apart worden ingezameld. Alvorens het apparaat weg te gooien moeten eerst de deuren gedemonteerd worden.

Het afvalmateriaal mag tijdelijk opgeslagen worden in afwachting van het moment waarop de speciale afvalstoffen bij de vuilverwerkende instanties ingeleverd kunnen worden en/of definitief opgeslagen kunnen worden. De wettelijke bepalingen die in het land van de gebruiker van toepassing zijn ten aanzien van de bescherming van het milieu moeten in ieder geval in acht genomen worden.

PROCEDURE VOOR DE RUWE DEMONTAGE VAN HET APPARAAT

In die diverse landen zijn verschillende wetgevingen van toepassing. U moet dan ook de voorschriften die door de wetten en de instanties in het land waar het apparaat gesloopt wordt bepaald worden in acht nemen.

In de meeste gevallen kan de oude koelkast bij de betreffende instanties die voor de inzameling/het slopen ervan zorgen ingeleverd worden. Haal de oude koelkast uit elkaar en scheid de diverse onderdelen al naar gelang de chemische samenstelling ervan, waarbij u er rekening mee moet houden dat er in de compressor smeerolie en koelmiddel zit en dat dit opgevangen kan worden en opnieuw gebruikt kan worden. Bovendien moet u er rekening mee houden dat de onderdelen van de koelkast speciaal vuil zijn dat niet bij het huisvuil gezet mag worden maar gescheiden moet worden.

Maak het apparaat volledig onbruikbaar door de voedingskabel en alle mogelijke sluitingen (waar aanwezig)

te verwijderen om te voorkomen dat er iemand in opgesloten kan raken.

HET APPARAAT MOET IN IEDER GEVALDOOR VAKMENSEN GEDEMONTEERD WORDEN.

VEILIGHEID BIJ HET VERWERKEN VAN AFGEDANKTE ELEKTRISCHE EN ELEKTRONISCHE APPARATUUR (RICHTLIJN AEEA 2002/96/EG).

Verspreid geen vervuilende materialen in het milieu.

Deze materialen moeten worden verwerkt in overeenstemming met de betreffende geldende wetten.

Volgens de voorschriften van de richtlijn AEEA 2002/96/EG (afgedankte elektrische en elektronische apparatuur), moet de gebruiker, bij het afdanken ervan, de apparatuur in de speciale bevoegde verzamelcentra verwerken of ze op het moment van de nieuwe aankoop nog geïnstalleerd teruggeven aan de verkoper.

Alle apparaten die volgens de AEEA 2002/96/EG richtlijn moeten worden verwerkt zijn herkenbaar aan een speciaal symbol .

De illegale verwerking van afgedankte elektrische en elektronische apparaten wordt bestraft met sancties geregeld door de geldende wetten in het gebied waar de overtreding geconstateerd wordt.

Afgedankte elektrische en elektronische apparaten kunnen gevaarlijke stoffen bevatten met potentieel schadelijke gevolgen voor het milieu en de gezondheid van de personen. Wij bevelen een correcte afvalverwerking aan.

ALGEMENE OPMERKINGEN BIJ DE LEVERING

Kontroleren bij de levering dat de verpakking intact is en geen schade heeft opgelopen gedurende het transport.

Controleer, nadat u het apparaat uitgepakt heeft, dat alle onderdelen of componenten aanwezig zijn en dat de eigenschappen en de staat met de specificaties van uw bestelling overeenstemmen.

Mocht dit niet het geval zijn, gelieve onmiddellijk contact op te nemen met de verkoper.

We feliciteren u met uw uitstekende keuze en we hopen dat u, in overeenstemming met de aanwijzingen en voorzorgsmaatregelen van deze handleiding, zo goed mogelijk van onze producten gebruik kunt maken.

Dankzij constant onderzoek en verbetering van de technologische kwaliteit kunnen de technische gegevens hier vermeld zonder voorafgaand bericht gewijzigd worden.

BEDIENINGSPANELEN

Het apparaat is uitgerust met een DISPLAY (A) in het onderste voorste deel en met een TOETSENBORD (B) daaronder. Om toegang te krijgen tot het toetsenbord de deur op het dashboard openen.

Het apparaat is ook uitgerust met een PIR SENSOR (C) die de aanwezigheid van mensen in de nabijheid van het apparaat kan waarnemen en automatisch het niveau van buitenverlichting kan aanpassen.

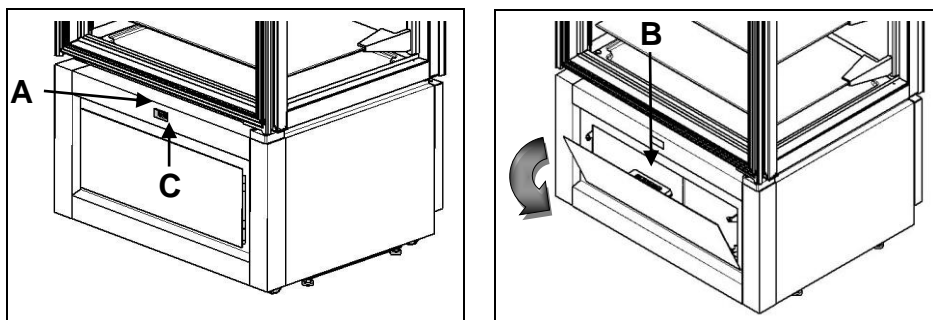

DISPLAY



POS	BESCHRIJVING
1	Icoon COMPRESSOR
2	Icoon ONTDOOIEN
3	Icoon KOELING
4	Icoon HACCP
5	Icoon °C
6	Icoon °F
7	Icoon LICHT
8	Icoon ON/STAND-BY
9	Toets ON/STAND-BY
10	Toets ENTER
11	Toets DOWN
12	Toets UP
13	Toets ONTDOOIEN
14	Toets LICHT

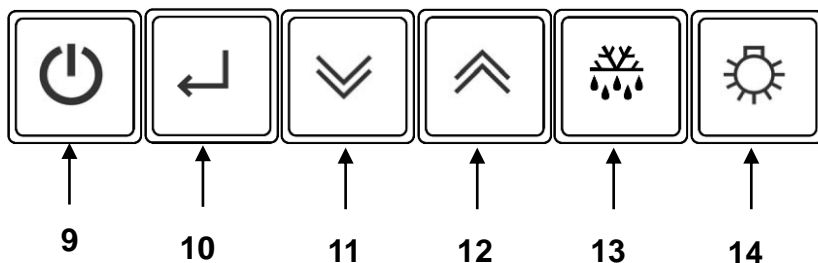

TOETSENBORD



	<p>Toets ON/STAND-BY</p> <p>Met het instrument in stand-by [op de display verschijnt [Sby] ingedrukt, gaat de controlefunctie aan. Door de toets gedurende 3 seconden ingedrukt te houden en weer los te laten wanneer het label [Sby] op het display verschijnt, gaat het apparaat in stand-by.</p>
	<p>Toets ENTER</p> <p>Door het indrukken en weer loslaten van deze toets kunt u de setpoint temperatuur het apparaat controleren/aanpassen; tijdens de bovenstaande handelingen knippert de achtergrondverlichting. Bevestig de numerieke waarde die in de configuratie van de parameters is ingesteld. Bevestig de selectie van een parameter of een functie. Met de kaart in stand-by, gedurende 10 seconden continu ingedrukt, kan de kaart van de parameters worden ingedrukt, na het wachtwoord.</p>

	<p><u>Toetsen UP en DOWN</u> Hiermee kunt u de waarde van de aan te passen parameter laten toe- of afnemen (achtergrondverlichting knippert tijdens deze handelingen).</p> <p>De geregistreerde minimum en maximum temperaturen (indien beschikbaar) en de eventuele actieve alarmen worden weergegeven als u ze indrukt en weer loslaat.</p> <p>Door meer dan 3 seconden lang de -toets ingedrukt te houden kan de vochtigheidsinstelling van de cel worden gewijzigd.</p> <p>Als u ze tegelijkertijd meer dan 3 seconden ingedrukt houdt kunt u de functie toetsenvergrendeling kiezen of kunt u de toegang tot configuratie van de parameters bevestigen met een druk op de toets .</p>
	<p><u>Toets ONTDOOIEN</u> Druk meer dan 3 seconden de toets in om het handmatig ontdooien te activeren / deactiveren.</p>
	<p><u>Toets LICHT</u> Door deze toets in te drukken en weer los te laten wordt de interne verlichting van het apparaat in- en uitgeschakeld.</p> <p>Met langdurig indrukken kan er achtereenvolgens een reeks verschillende kleuren licht worden ingesteld, volgens 4 vooraf bepaalde tinten.</p>
	<p><u>ICOON COMPRESSOR</u> <i>Led aan:</i> compressor geactiveerd <i>Knipperend led:</i> verlate activering compressor</p>
	<p><u>ICOON ONTDOOIEN</u> <i>Led aan:</i> ontdooiing in uitvoering <i>Led knipperend:</i> verlate activering ontdooiing of uitdruppelen in uitvoering</p>
	<p><u>ICOON KOELING</u> <i>Led aan:</i> ventilatoren cel geactiveerd <i>Led knipperend:</i> vertraagde activering fans</p>
<p>HACCP</p>	<p><u>ICOON HACCP</u> <i>Led brandend:</i> alarm in geheugen <i>Led knipperend:</i> alarm in uitvoering</p>
<p>°C °F</p>	<p><u>ICONE °C / °F</u> <i>Led °C brandend:</i> waarden weergegeven in Celsius <i>Led °F brandend:</i> waarden weergegeven in Fahrenheit</p>
<p>AUX</p>	<p><u>ICOON AUX</u> <i>Led brandend:</i> verlichting aan <i>Led uitgeschakeld:</i> verlichting uit</p>
	<p><u>ICOON ON / OFF</u> <i>Led brandend:</i> apparaat in Stand-by <i>Led uitgeschakeld:</i> apparaat AAN</p>

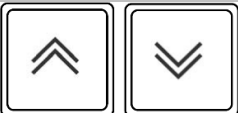
INSTELLING / AANPASSING SETPOINT TEMPERATUUR

	De toets <u>enter</u> indrukken en weer loslaten: op de display verschijnt knipperend de actuele setpoint gedurende 5 seconden. Na het verstrijken van deze tijd laat de display wederom de temperatuur in de kamer zien
	Gebruik tijdens het knipperen van de display de toetsen <u>up</u> en <u>down</u> om de gewenste setpoint temperatuur te laten toe- of afnemen
	Druk opnieuw de toets <u>enter</u> in om de nieuwe setpoint te bevestigen.

SMART FUNCTIES – Functionaliteit bij snelle toegang



Geforceerde handmatige ontdooiing



	Druk meer dan 3 seconden lang op de <u>up</u> -toets om de functie handmatig ontdooien te bereiken.
---	---

De relatieve luchtvochtigheid wijzigen +2°C/+10°C en -22°C/+5°C



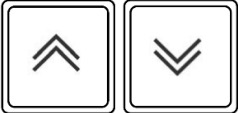

	<p>Druk meer dan 3 seconden lang op de <u>down</u>-toets om het relatieve vochtigheidspercentage in de cel te wijzigen.</p> <p>Het tijdelijk knipperende label ter bevestiging [F_C] komt overeen met een kleinere relatieve luchtvochtigheid (fans parallel aan compressor). Het tijdelijk knipperende label [F_ _] stemt overeen met een grotere relatieve luchtvochtigheid (fans onafhankelijk). De relatieve luchtvochtigheid die door de fabrikant voorzien is komt overeen met de tijdelijk knipperende bevestigingslabel [FtE].</p>
---	--

De relatieve luchtvochtigheid wijzigen +14°C/+16°C

	De toets <u>enter</u> indrukken en weer loslaten: op de display verschijnt knipperend de actuele setpoint gedurende 5 seconden. Na het verstrijken van deze tijd laat de display wederom de temperatuur in de kamer zien.
	<p>Druk opnieuw de toets <u>enter</u>: op de display verschijnt knipperend de setpoint vochtigheid gedurende 5 seconden. Na het verstrijken van deze tijd laat de display wederom de temperatuur in de kamer zien.</p> <p><i>Bij het instellen van de instelwaarde voor de vochtigheid, Het °C of °F pictogram van het display is uit.</i></p>

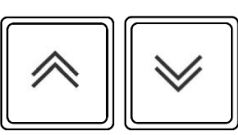
	<p>Gebruik tijdens het knipperen van de display de toetsen <u>up</u> en <u>down</u> om de gewenste setpoint vochtigheid te laten toe- of afnemen</p>
	<p>Druk opnieuw de toets enter in om de nieuwe setpoint te bevestigen.</p>

BLOKKERING TOETSENBORD

	<p>Druk tegelijkertijd meer dan 3 seconden lang op de toetsen <u>up</u> en <u>down</u>.</p>
	<p>Verschijnt het label [Loc].</p> <p>Druk ter bevestiging op de toets <u>enter</u> en activeer de functie. <i>Na 30 seconden wordt de functie, in het geval hij niet bevestigd wordt, verlaten.</i></p> <p><i>Druk tegelijkertijd meer dan 5 seconden lang op de toetsen   om het toetsenbord te deblokken: ter bevestiging van deze handeling wordt op het display knipperend [UnL] weergegeven.</i></p> <p><i>Als het toetsenbord geblokkeerd is wordt bij een druk op een willekeurige toets op het display het label [Loc] weergegeven.</i></p>

VERLICHTINGSBEHEER

	<p>Voor het in- of uitschakelen van de interne verlichting van het apparaat de lichtknop indrukken en loslaten. De bediening kan ook worden uitgevoerd met de machine in stand-by.</p> <p>Wanneer de lichten branden kan met het lang indrukken van de toets de kleur van de verlichting worden veranderd. Er kan achtereenvolgens uit 4 verschillende kleuren worden gekozen:</p> <ul style="list-style-type: none"> - koud licht (6000 K), - intermediair licht 1 (5000 K), - intermediair licht 2 (4000 K), - warm licht (3000 K). <p>De selectie blijft in het geheugen staan, ook nadat het apparaat wordt uitgeschakeld en opnieuw ingeschakeld.</p>
---	--

De verlichtingssterkte van het inwendige compartiment wordt automatisch beheerd door de elektronische kaart, afhankelijkheid van het signaal uit de nabijheidssensor PIR. De lichtstroom is intenser wanneer de sensor waarneemt dat er mensen in de buurt van het apparaat zijn.



De verlichtingssterkte wordt automatisch minder na een bepaalde tijd wanneer de sensor geen beweging bij het apparaat waarneemt.

De PIR sensor kan worden uitgeschakeld of de verblijftijd kan worden gewijzigd bij de maximale lichtsterkte, na het activeren daarvan, het aangaan van wijzigingen aan de

parameters van de configuratie. Met de PIR sensor uitgeschakeld is de verlichting altijd ingesteld op een maximale intensiteit.



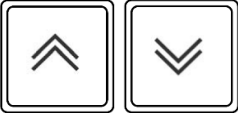
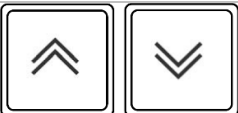

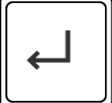

CONFIGURATIE PARAMETERS

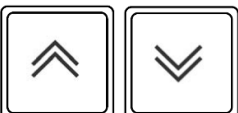
Informatie bestemd alleen voor deskundig personeel.

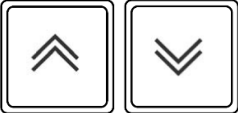
	<p>Druk tegelijkertijd meer dan 3 seconden lang op de toetsen <u>up</u> en <u>down</u>.</p> <p>Verschijnt het label [Loc].</p>
	<p>Maak gebruik van de <u>up</u>- en <u>down</u>-toetsen om de functie [PAr] weer te geven.</p>
	<p>Druk op de toets <u>enter</u> om naar de modaliteit configuratie parameters te gaan. <i>Na 30 seconden wordt de functie, in het geval hij niet bevestigd wordt, verlaten.</i></p> <p>Het toegangspasswoord wordt gevraagd. Op de display verschijnt [00] teneinde het password in te kunnen voeren.</p>
	<p>Gebruik de toetsen <u>up</u> en <u>down</u> om het password “-17” te selecteren</p>
	<p>Druk op de toets <u>enter</u> om de keuze te bevestigen.</p> <p>Indien het password niet correct is ingevoerd, verschijnt de eerste parameter van de configuratielijst.</p>
	<p>Gebruik de toetsen <u>up</u> en <u>down</u> om langs alle parameters van de controller te gaan.</p>
	<p>Druk op de toets <u>enter</u> om de keuze te bevestigen.</p>
	<p>Gebruik de toetsen <u>up</u> en <u>down</u> om de nieuwe waarde van de parameter te selecteren.</p>
	<p>Druk op de toets <u>enter</u> om de keuze te bevestigen.</p>

CONFIGURATIE PARAMETERS GEBRUIKER - SONDE-LEZING

	<p>Druk tegelijkertijd meer dan 3 seconden lang op de toetsen <u>up</u> en <u>down</u>.</p> <p>Verschijnt het label [Loc].</p>
---	---

	<p>Maak gebruik van de <u>up</u>- en <u>down</u>-toetsen om de meteraflezingen en de gebruikersparameters door te lopen.</p>
	<p>Druk op de toets <u>enter</u> om de keuze te bevestigen en om naar de modaliteit van het lezen van de sonden of van de aanpassing van de parameter te gaan .</p>
	<p>De huidige waarde verschijnt knipperend. Gebruik de toetsen   om de nieuwe waarde te selecteren, alleen in het geval van parameters.</p>
	<p>Druk op de toets <u>enter</u> om de lezing van de sonde te verlaten of om de keuze van de nieuwe waarde van de parameter te bevestigen, de instelling knippert niet meer.</p>

HERSTEL FABRIEKSPARAMETERS

	<p>Bij het aanzetten van het instrument volgt een "LAMPTEST"-fase.</p> <p>Er wordt een tijdelijk venster van 60 seconden geopend. Gedurende deze tijd, wanneer de machine in stand-by wordt gezet en er daarna 10 seconden op de knop wordt gedrukt verschijnt het label [rLd] op het scherm.</p> <p>Druk twee seconden op de toets enter: de kaart voor resetten wordt geladen en de zoemer geeft 3 opeenvolgende pieptonen. Nu verdwijnt het label [rLd] en keert de machine regelmatig terug op stand-by.</p>
--	--

ALARMEN

APPARAAT MET DEFECTE METERS TIJDENS DE CONSERVERING

Fout sonde kamer

In geval de sonde kamer defect blijkt te zijn of de relatieve verbinding onderbroken blijkt te zijn, verschijnt op de display het label [E0].

De compressor blijft functioneren in de conserveringsfase op basis van de aan de parameters "C5" en "C6" toegekende waarden.

De verdamperventilator blijft parallel aan de compressor werken.

Fout sonde verdamper (alleen in het geval van apparaten -22°C/+5°C)

In geval de sonde verdamper defect blijkt te zijn of de relatieve verbinding onderbroken blijkt te zijn, verschijnt op de display het label [E1].

De interne koeling zal functioneren op basis van de aan de parameter "F0" toegekende waarde.

F0 = 2, afhankelijk van de parameters C4 en C5 met compressor.

Fout sonde condensator

In geval de sonde condensator defect blijkt te zijn of de relatieve verbinding onderbroken blijkt te zijn, verschijnt op de display het label [E2].

De ventilator van de condensator blijft parallel werken met de compressor met uitschakelvertraging als $F12 > 0$ en in elk geval zonder nog langer naar de temperatuur op de condensator te kijken.

Opmerking: Als er meerdere sondes zijn gebroken of onderbroken worden op het scherm achtereenvolgens de betreffende labels getoond.

Foutmelding vochtigheidsmeter (uitsluitend op apparaten +14°C/+16°C)

In het geval dat de vochtigheidsmeter defect is of de aansluiting hiervan onderbroken is, wordt op het display de label [E5] weergegeven. De statische vochtigheidscontrole wordt automatisch gedeactiveerd.

APPARAAT MET DEFECTE METERS TIJDENS HET ONTDOOIEN

Fout sonde kamer

In het geval dat de meter in de cel defect is of dat de aansluiting hiervan onderbroken is tijdens de ontdooifase wordt deze fase op reguliere wijze beëindigd.

Op het display worden afwisselend de ingestelde reeks met de parameter "d6" en het label [E0] weergegeven.

Fout sonde verdamper

Wanneer de verdamper/ontdooiingssonde is gebroken of wanneer de betreffende aansluiting wordt onderbroken, wordt de ontdooifase beëindigd door time-out.

De verdamperventilator blijft werken volgens de waarde die aan de parameter "F2" is toegekend, maar in ieder geval zonder nog te kijken naar de temperatuur van de verdampende verpakking.

Er worden echter tijden waargenomen van druppelen "d7" en vertraagde activering interne ventilator "F3".

Een scherm geeft afwisselend de ingestelde tekenreeks met de parameter "d6" en het label [E1].

Fout sonde condensator

In geval de sonde condensator defect blijkt te zijn of de relatieve verbinding onderbroken blijkt te zijn, verschijnt op de display het label [E2].

De ventilator van de condensator blijft parallel werken met de compressor met uitschakelvertraging als $F12 > 0$ en in elk geval zonder nog langer naar de temperatuur op de condensator te kijken.

Opmerking: Als er meerdere sondes zijn gebroken of onderbroken worden op het scherm achtereenvolgens de betreffende labels getoond.

ALARM HOGE TEMPERATUUR IN UITVOERING





In geval de temperatuur in de cel hoger blijkt te zijn dan de ingestelde setpoint, verschijnt op de display het label [AH] afgewisseld met de bereikte kritieke temperatuur. Ook de buzzer wordt geactiveerd.

	Wanneer er op de knop <u>up</u> wordt gedrukt met alarm nog steeds actief kan de duur van de gebeurtenis van het alarm worden bekeken.
--	--





De buzzer kan worden gestopt door op de  -toets te drukken.
De zichtbare signalering van het alarm blijft, totdat de kritieke temperatuur zijn normale waarde bereikt.



ALARM LAGE TEMPERATUUR IN UITVOERING

	In geval de temperatuur in de cel lager blijkt te zijn dan de ingestelde setpoint, verschijnt op de display het label [AL] afgewisseld met de bereikte kritieke temperatuur. Ook de buzzer wordt geactiveerd. Wanneer er op de knop <u>down</u> wordt gedrukt met alarm nog steeds actief kan de duur van de gebeurtenis van het alarm worden bekeken.
---	---

De buzzer kan worden gestopt door op de  -toets te drukken.
De zichtbare signalering van het alarm blijft, totdat de kritieke temperatuur zijn normale waarde bereikt.

ALARM GEREGISTREERDE HOGE EN LAGE TEMPERATUUR

HACCP	Het permanent verlichte HACCP-pictogram stelt u ervan in kennis dat er een alarm van hoge [AH] of lage [AL] temperatuur is opgetreden.
	Wanneer er gelijktijdig meer dan 3 seconden op de <u>up</u> en <u>down</u> toetsen en vervolgens op <u>up</u> of <u>down</u> wordt gedrukt komt men in de lijst van geregistreerde alarmen Alr, waaronder die van hoge en lage temperatuur. <i>Opmerking: Het item Alr in de menu's SMART is alleen aanwezig wanneer er een HACCP-pictogram op het display brandt (knipperend wanneer er een alarm aan de gang is na een andere gebeurtenis die al heeft plaatsgevonden).</i>
	Wanneer er op de <u>enter</u> -toets wordt gedrukt verschijnt de eerste gebeurtenis van geregistreerd alarm. <i>Opmerking: een alfanumerieke tekenreeks waarin de eerste 2 tekens het type alarmen en het laatste teken aangeven stelt, door middel van een cijfer 0 tot 9, de tijdelijke positie vast die is toegewezen aan de gebeurtenis in de alarmlijst. Het laagste cijfer (0) heeft betrekking op het meest recente alarm. De hoge en lage alarmen worden geïdentificeerd door de letters AH en AL.</i>
	Blader door de lijst met evenementen met de <u>up</u> -toets en houd rekening met degenen die beginnen met AH of AL
	In overeenstemming met elk daarvan worden, wanneer er op de <u>enter</u> -toets wordt gedrukt, op dynamische wijze op het beeldscherm de informatie over de geregistreerde kritische temperatuur, de datum / tijd van registratie van het alarm en vervolgens de duur van de gebeurtenis weergegeven, uitgedrukt in uren en minuten. Aan het einde van de

	gegevensstroom verschijnt het onderzochte alarm opnieuw op het beeldscherm. <i>Opmerking: als de rtc-module (Hr0 = 0, real-time klok afwezig) niet aan boord is ontbreekt de informatie over de datum / tijd.</i>
	Wanneer er op de <u>up</u> -toets wordt gedrukt kan er door de andere alarmgebeurtenissen worden gebladerd.
	Wanneer er op op de <u>enter</u> -toets wordt gedrukt in samenhang met een extra AH of AL alarm wordt de informatie hierover weergegeven.

Let op: aangezien er in het geheugen tot een maximum van 10 evenementen kunnen worden geregistreerd moeten verdere evenementen de minst recente overschrijven. Het resetten van de led HACCP tot zijn normale status (uit) is alleen mogelijk na het bekijken van alle nieuwe alarmen die zijn opgetreden. Het is mogelijk om het scherm van de alarmen af te sluiten door herhaaldelijk 2 keer op de knop ON / stand-by te drukken.

Indien een hoge temperatuur-alarm actief is, blijft de compressor in werking; indien een lage temperatuur-alarm actief is, gaat de compressor uit.

! In geval de kaart in stand by wordt gezet, gaan de minimum en de maximum geregistreerde temperaturen verloren op het bereikte setpoint en de eventuele alarmen.

ALARM BLACK OUT IN UITVOERING



Bij het opnieuw starten van de kaart na een black-out is de temperatuur hoger dan de waarde [SetPoint + r0 + A2], zodra de A10 tijd is verstreken wordt er een Black Out Alarm geactiveerd wegens gebrek aan stroomtoevoer.

Op het display wordt de abnormale gebeurtenis gesignaleerd door de actuele celtemperatuur met het label BLO af te wisselen.

De zoemer wordt ingeschakeld:

> > op intermitterende wijze gedurende de ingestelde tijd met de parameter A5, wanneer de parameter u9 = 1;



> altijd, voor de gehele duur van het alarm aanhouden wanneer A5 = 0.

	Wanneer er op de <u>enter</u> -toets wordt gedrukt stopt de zoemer voor de eerste keer.
	Wanneer deze nogmaals wordt ingedrukt wordt de geregistreerde maximum temperatuur van het compartiment weergegeven.
	Wanneer deze nogmaals wordt ingedrukt wordt het alarm gereset: het display keert terug om de daadwerkelijke temperatuur van de cel weer te geven.

BLACKOUT ALARM GEREGISTREERD

Het geregistreerde black-out alarm wordt zichtbaar gemaakt doordat de led HACCP op het display gaat branden.

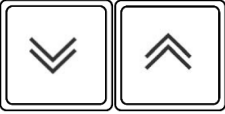
Bij een terugkerend alarm is het altijd mogelijk om de details te bekijken.

	<p>Wanneer er gelijktijdig meer dan 3 seconden op de <u>up</u> en <u>down</u> toetsen en vervolgens op <u>up</u> of <u>down</u> wordt gedrukt komt men in de lijst van geregistreerde alarmen Alr, waaronder die van black-out, geïdentificeerd door de beginletters bL.</p> <p><i>Opmerking: Het item Alr in de menu's SMART is alleen aanwezig wanneer er een HACCP-pictogram op het display brandt (knipperend wanneer er een alarm aan de gang is na een andere gebeurtenis die al heeft plaatsgevonden)</i></p>
	<p>Wanneer er op de <u>enter</u>-toets wordt gedrukt verschijnt op het display de maximale temperatuur van het compartiment die tijdens de black-out is bereikt.</p>

Let op: aangezien er in het geheugen tot een maximum van 10 evenementen kunnen worden geregistreerd moeten verdere evenementen de minst recente overschrijven.



Het resetten van de led HACCP tot zijn normale status (uit) is alleen mogelijk na het bekijken van alle nieuwe alarmen die zijn opgetreden.

Het is mogelijk om het scherm van de alarmen af te sluiten door herhaaldelijk 2 keer op de knop ON / stand-by te drukken.

OPEN DEUR ALARM

In het geval dat de deur open staat geeft het display het label [dA] afgewisseld met de huidige weergave weer, terwijl de buzzer op akoestische wijze de situatie aanduidt met een 5 seconden durende pieptoon die om de 10 seconden herhaald wordt.

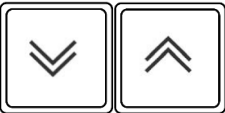
Het alarm wordt gereset zodra de deur gesloten wordt en wordt vervolgens in het geheugen opgeslagen (pictogram HACCP permanent aan).

	<p>Wanneer er gelijktijdig meer dan 3 seconden op de <u>up</u> en <u>down</u> toetsen en vervolgens op <u>up</u> of <u>down</u> wordt gedrukt komt men in de lijst van geregistreerde alarmen Alr, waaronder die van black-out, geïdentificeerd door de beginletters dA.</p> <p><i>Opmerking: Het item Alr in de menu's SMART is alleen aanwezig wanneer er een HACCP-pictogram op het display brandt (knipperend wanneer er een alarm aan de gang is na een andere gebeurtenis die al heeft plaatsgevonden).</i></p>
	<p>Wanneer er op de <u>enter</u>-toet wordt gedrukt verschijnt op het display de maximale temperatuur van het compartiment die tijdens het openen van de deur is bereikt.</p>

Let op: aangezien er in het geheugen tot een maximum van 10 evenementen kunnen worden geregistreerd moeten verdere evenementen de minst recente overschrijven.

Het resetten van de led HACCP tot zijn normale status (uit) is alleen mogelijk na het bekijken van alle nieuwe alarmen die zijn opgetreden.

Het is mogelijk om het scherm van de alarmen af te sluiten door herhaaldelijk 2 keer op de knop ON / stand-by te drukken.

ALARM HOGE TEMPERATUUR CONSENSATIE

In geval de temperatuur van condensatie te hoog blijkt te zijn, als gevolg van een vuile condensator, verschijnt op de display het label [**HtC**] afgewisseld met de temperatuur van de cel.

Ook de buzzer wordt geactiveerd.

De buzzer kan worden gestopt door op de  -toets te drukken.

De signalering van het alarm blijft zichtbaar tot wanneer de kaart in stand-by is gezet.

ALARM VUILE CONDENSOR

Wanneer de condensatietemperatuur te hoog is, vanwege een **zeer** vuile condensor, verschijnt op het display het label [**dCA**], afgewisseld met de celtemperatuur. Ook wordt de zoemer ingeschakeld. Ook de buzzer wordt geactiveerd.

De buzzer kan worden gestopt door op de  -toets te drukken.

De signalering van het alarm blijft zichtbaar tot wanneer de kaart in stand-by is gezet.

Tegelijkertijd wordt het werkinstelpunt van het apparaat automatisch gewijzigd, om de intactheid van het systeem te waarborgen

De nieuwe instelling blijft aanhouden totdat de condensatietemperatuur binnen de norm komt.

ALARM HOGE DRUK

Wanneer er een druk van het koelsysteem wordt vastgesteld die hoger is dan de grenswaarden, vanwege een zeer vuile condensator of een storing aan de condensatorventilator, verschijnt op het display het label [**HP**], afgewisseld met de celtemperatuur. Ook wordt de zoemer ingeschakeld.

De buzzer kan worden gestopt door op de  -toets te drukken.

Gedurende deze gebeurtenis worden alle relais-uitgangen gedisactiveerd met uitzondering van de uitgang die betrekking heeft op de ventilator van de condensator

Het signaal blijft op het display totdat de condensatietemperatuur weer binnen de norm valt, wat leidt tot een automatische terugstelling van het systeem.

Als het aantal gebeurtenissen HP de maximaal toegestane getalwaarde bereikt moet men voor het herstel van de machine handmatig verder gaan en de kaart in stand-by zetten.

! Indien de oorzaak welke het alarm heeft gegenereerd, voortduurt bij de achtereenvolgende inschakeling, zal de signalering [HP] zich opnieuw herhalen.

ALARM LAGE VERDAMPINGSTEMPERATUUR (alleen modellen -22°C/+5°C)

Wanneer de verdampingstemperatuur te laag is, vanwege een ingepakte condensator, verschijnt op het display het label [LtE], afgewisseld met de celtemperatuur. Ook de buzzer wordt geactiveerd.

De buzzer kan worden gestopt door op de  -toets te drukken.

De zichtbare signaleGedurende deze gebeurtenis worden alle relais-uitgangen gedisableerd met uitzondering van de uitgang die betrekking heeft op de ventilator van de condensatorring van het alarm blijft aanhouden totdat de verdampingstemperatuur binnen de norm komt.

Wanneer dit niet gebeurt voert de machine een automatische ontdooiing uit.

ALARM LAGE DRUK (alleen modellen -22°C/+5°C)

Wanneer er een druk van het koelsysteem wordt vastgesteld die lager is dan de grenswaarden, vanwege een een extreem verpakte verdampers of storing aan de verdampersventilator, verschijnt op het display het label [LP], afgewisseld met de celtemperatuur. Ook wordt de zoemer ingeschakeld.

De buzzer kan worden gestopt door op de  -toets te drukken.

Tijdens deze gebeurtenis worden alle relaisuitgangen uitgeschakeld, behalve die van de verdampersventilator.

Het signaal blijft op het display totdat de condensatietemperatuur weer binnen de norm valt, wat leidt tot een automatische terugstelling van het systeem.

Als het aantal gebeurtenissen HP de maximaal toegestane getalwaarde bereikt moet men voor het herstel van de machine handmatig verder gaan en de kaart in stand-by zetten.

! Indien de oorzaak welke het alarm heeft gegenereerd, voortduurt bij de achtereenvolgende inschakeling, zal de signalering [LP] zich opnieuw herhalen.

Wanneer de condensatorsonde is gebroken of onderbroken in de aansluiting wordt de vergrendeling van de afstelling bij het bereiken van het maximum aantal LP gebeurtenissen niet geactiveerd.

ALARM EINDE ONTDOOIEN, BEEINDIGD VANWEGE TIME-OUT (alleen modellen -25/ 15°C)

De ontdooicyclus wordt beëindigd wanneer de verdampersonde de voorafbepaalde waarde heeft bereikt.

Als tijdens de maximale tijd die is toegewezen aan het ontdooien de waarde niet wordt bereikt, wordt op het display het label [tOd] afwisselend met de celtemperatuur weergegeven. Ook de buzzer wordt geactiveerd.

De buzzer kan worden gestopt door op de  -toets te drukken. Het scherm gaat terug naar de actuele weergave.

ONTDOOIEN

Het ontdooien kan **handmatig** of **automatisch** plaatsvinden.

Ontdooien handmatig

Modellen +2°C / +10°C, -22°C / +5°C, +14°C / +16°C



Druk 4 seconden op de toets ontdooien om onmiddellijk de dooicyclus te activeren.

Tijdens het ontdooien geeft het display de temperatuur van de cel weer die kort voor de activering van het ontdooien geblokkeerd is.

Het is mogelijk om handmatig het ontdooien te onderbreken door wederom 4 seconden lang op de toets  te drukken: de deactivering wordt op het display weergegeven door het knipperen van de label **[ndF]**.

Modellen -25°C / -15°C

In het geval van de modellen -25°C / -15°C moet de gebruiker het ontdooien verrichten als hij een dikke laag ijs op de plateaus waarneemt. Ontdooi het apparaat door het uit te schakelen en de kaart in stand-by te plaatsen. Open de deur en verwijder de producten. Haal de dop van de bodem en wacht tot het ijs is ontdooid. Breng met een spons het smeltwater naar de afvoeropening in de bodem. Maak de inwendige oppervlakken schoon met een droge doek en breng de dop weer in de bodem aan.

Ontdooien automatisch

Het **automatisch ontdooien** wordt tijdens de conserveringsfase opgestart en wordt afgesteld door de instellingen van de kaart.

*U kunt handmatig het ontdooien onderbreken door 4 seconden lang op de toets up te drukken: het knipperende bericht op het display **[ndF]** geeft de deactivering aan.*

Op apparaten +14°C / +16°C en -25°C / -15°C is de automatische ontdooiing niet aanwezig.

UITZETTEN

Door de toets  gedurende 3 seconden ingedrukt te houden en weer los te laten wanneer het label [Sby] op het display verschijnt, gaat het apparaat in stand-by.

OPGELET: De hoofdschakelaar  haalt het apparaat niet van het net af.

De hoofdschakelaar op OFF zetten.

Verwijder de stekker uit het stopcontact om het apparaat van de elektrische spanning los te koppelen.

ONREGELMATIGHEDEN IN DE WERKING

In het geval het apparaat niet goed functioneert, dient men alvorens de plaatselijke Reparatiedienst te bellen, te controleren of:

- de toets  verlicht is en er spanning op het lichtnet staat;
- de waarde van de ingestelde temperatuur de gewenste is;
- de deur perfect afgesloten is;
- het apparaat niet in de buurt van een warmtebron staat;
- de condensator schoon is en de ventilator regelmatig werkt;
- er zich geen overmatige ontdooiing op de verdampplaat bevindt.

In geval genoemde controles een negatief resultaat opgeleverd hebben, zich tot de servicedienst van de zone wenden onder vermelding van aanwijzingen over het model en het serie- en registratienummer, die op het kenmerkenplaatje weergegeven zijn, kan braakneigingen veroorzaken.

ONDERBREKING VAN HET GEBRUIK

Voer de hieronder beschreven handelingen uit in het geval van een langdurige stilstand van het apparaat en om de beste conditie hiervan te garanderen:

- de lichtnetschakelaar op OFF zetten.
- de stekker uit het stopcontact nemen.
- leeg het apparaat en reinig hem zoals in het hoofdstuk "REINIGING" staat beschreven.
- laat de deur van het apparaat op een kier staan om de vorming van nare geuren te voorkomen.

STORINGEN IN DE WERKING

Vaak zijn de storingen die eventueel in de werking op kunnen treden te wijten aan kleine oorzaken die u meestal zelf kunt verhelpen. Dus verricht voordat u de technische dienst inschakelt eerst de volgende eenvoudige controles:

PROBLEEM	MOGELIJKE OORZAKEN
Het apparaat gaat niet aan	Controleer of de stekker goed in het stopcontact zit
	Controleer of er stroom naar het stopcontact gevoerd wordt
De binnentemperatuur is te hoog	De afstelling van de elektronische kaart verifiëren
	Ga na dat er geen warmtebron in de buurt is waardoor het apparaat beïnvloed wordt
	Controleer of de deur goed sluit
Het apparaat maakt abnormaal veel lawaai	Controleer of het apparaat vlak staat, als het apparaat niet in balans staat dan kunnen hierdoor dit namelijk trillingen teweeggebracht worden

	Controleer of het apparaat niet in aanraking is met andere apparaten of delen die kunnen gaan resoneren
Condensvorming op de apparatuur	Hoge luchtvochtigheidsgraad
	U heeft de deur niet goed afgesloten

Als u na deze controles verricht te hebben constateert dat de storing voortduurt dan moet u zich tot de technische dienst wenden en het volgende melden:

- de aard van de storing
- het model en het serienummer van het apparaat kunt u vinden op het plaatje met de elektrische eigenschappen dat op het paneel van het apparaat is aangebracht.

SPECIFICATIES VAN DE KOELVLOEISTOF

R290

GWP = 3

ODP = 0

❖ Identificatie van de gevaren

Vloeibaar gas - Zeer licht ontvlambaar

❖ Eerste hulp maatregelen

• *Inhalatie:*

kan tot verstikking leiden bij hoge concentraties. Mogelijke symptomen zijn verlamming en/of verlies van bewustzijn. Slachtoffers zijn zich mogelijk niet bewust van eventuele verstikking. Kan een verdovende werking hebben in lage concentraties. Mogelijke symptomen zijn duizeligheid, hoofdpijn, misselijkheid en verlies van coördinatie. Verplaats het slachtoffer naar een onbesmette ruimte met toepassing van beademingsapparatuur. Houd de patiënt warm en in liggende positie. Raadpleeg een arts. Pas kunstmatige beademing toe als de ademhaling stopt.

• *Contact met huid en ogen:*

in geval van lekkage, reinig de ogen grondig met water gedurende minstens 15 minuten

• *Inslikken:*

onwaarschijnlijke wijze van blootstelling

❖ Milieu-informatie

er is geen milieuschade bekend die dit product kan veroorzaken

BESCHRIJVING ELEKTRISCH SCHEMA

Het elektrisch schema is op de laatste bladzijde van het boekje weergegeven

Pos	BESCHRIJVING	Pos	BESCHRIJVING
1	KOMPRESSOR	44	ENERGIERELAIS
2	VENTILATOR KONDENSATOR	69	AARDKLEM
3	KLEM APPARAAT	70	ELEKTROKLEP TOEVOER KOUD
8	ELEKTRISCHE STEKKER	70A	ELEKTROKLEP TOEVOER WARM
9	VENTILATOR VERDAMPER	76	MAGNETISCHE SCHAKELAAR
12	ELEKTRISCHE ONTODIKLEP	103	VOCHTIGHEIDSMETER
20	ANTI-CONDENSWEERSTAND DEUREN	119	ELEKTRONISCHE KAART VITRINE TN
20A	CONDENSWERENDE WEERSTAND GLAS ZIJKANT	120	ELEKTRONISCHE KAART VITRINE BT
20B	CONDENSWERENDE WEERSTAND GLAS ZIJKANT	121	VOEDING SCHAKELAAR LED
20C	CONDENSWERENDE WEERSTAND GLAS ACHTERKANT	122	LED-LAMPJE
20D	CONDENSWERENDE WEERSTAND PROFIELEN	122A	LED LAMPEN BOVENKANT
22	WEERSTAND BODEM BAKJE	125	ELEKTRONISCHE KAART PRALINEVITRINE
22A	WEERSTAND AFVOERLEIDING	126	KAART DISPLAY CAPACITIEVE TOETSEN

СОДЕРЖАНИЕ

ТЕХНИКА БЕЗОПАСНОСТИ	2
ПРАВИЛА ТЕХНИКИ БЕЗОПАСНОСТИ	2
МЕХАНИЧЕСКОЕ ОПИСАНИЕ.....	4
ИДЕНТИФИКАЦИОННАЯ ЭТИКЕТКА	5
ENERGY LABEL	6
ТЕХНИЧЕСКИЕ ХАРАКТЕРИСТИКИ	6
ГАБАРИТНЫЕ РАЗМЕРЫ.....	7
УСТАНОВКА И ЗАПУСК	8
ГЕНЕРАЛЬНАЯ ЧИСТКА И ЕЖЕДНЕВНЫЙ УХОД.....	11
ЕЖЕДНЕВНАЯ ЧИСТКА	12
ВЫБРОС ОТХОДОВ И ИХ РАЗМЕЩЕНИЕ	13
ОБЩИЕ ЗАМЕЧАНИЯ ПО ПОСТАВКЕ	14
ПАНЕЛИ УПРАВЛЕНИЯ	15
УПРАВЛЕНИЕ ОСВЕЩЕНИЕМ.....	18
СХЕМА РАСПОЛОЖЕНИЯ ПАРАМЕТРОВ.....	19
СИГНАЛЫ ТРЕВОГИ	20
РАЗМОРАЖИВАНИЕ	27
ОСТАНОВКА.....	28
ВОЗМОЖНЫЕ ПОЛОМКИ ПРИ ЭКСПЛУАТАЦИИ.....	28
ПЕРЕРЫВ В ИСПОЛЬЗОВАНИИ	28
ПРОБЛЕМЫ ФУНКЦИОНИРОВАНИЯ.....	29
ТЕХНИЧЕСКАЯ СХЕМА РЕФРИЖЕРАТОРА	29
ЭЛЕКТРИЧЕСКАЯ СХЕМА	30

ТЕХНИКА БЕЗОПАСНОСТИ

ПРЕДУПРЕЖДЕНИЕ: Этот шкаф содержит углеводородный хладагент (R290)..

ОПАСНО: Риск возгорания и взрыва. В агрегате содержится легковоспламеняющийся хладагент. Запрещается применять механические средства для очистки холодильного агрегата ото льда. Не допускать сквозных повреждений трубопровода с хладагентом!.

ОПАСНО: Риск возгорания и взрыва. В агрегате содержится легковоспламеняющийся хладагент. Ремонт производится только квалифицированным техническим персоналом. Не допускать сквозных повреждений трубопровода с хладагентом!

ОСТОРОЖНО: Риск возгорания и взрыва. В агрегате содержится легковоспламеняющийся хладагент. Перед началом технического обслуживания оборудования ознакомиться с руководством пользователя. Необходимо соблюдать все меры предосторожности.

ОСТОРОЖНО: Риск возгорания и взрыва. При утилизации соблюдать федеральные и местные нормы и правила. В агрегате содержится легковоспламеняющийся хладагент.

ОСТОРОЖНО: При образовании отверстия в трубопроводе с хладагентом возникает риск возгорания и взрыва. Тщательно соблюдать указания по обращению с оборудованием. В агрегате содержится легковоспламеняющийся хладагент.

ОСТОРОЖНО: Не загромождать вентиляционные отверстия в корпусе агрегата и в конструкции, в которую он встроен.

ОСТОРОЖНО: не хранить взрывчатые вещества, такие как аэрозольные баллоны с горючим пропеллентом, внутри аппарата

ОСТОРОЖНО: Общий вес размещенных на полке продуктов не должен превышать 12 кг



Предупреждающий знак горючести ввиду присутствия горючего хладагента (R290)

Инструкции доступны на сайте www.sagispa.it

ПРАВИЛА ТЕХНИКИ БЕЗОПАСНОСТИ

Устройства оснащены шнуром питания с вилкой.

ВНИМАНИЕ: перед началом любой операции или чистки необходимо изолировать аппаратуру от электроэнергии:

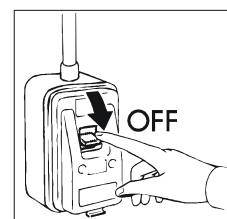

- поставить генеральный выключатель в позицию OFF;

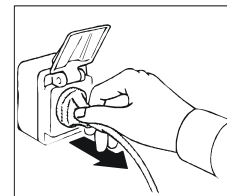

- вынуть из розетки шнур питания. Извлечение вилки должно быть таким, чтобы оператор мог видеть ее отсоединение с каждой рабочей точки.

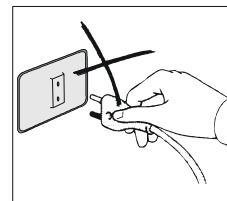

ВНИМАНИЕ: не использовать розетки и вилки без заземления.

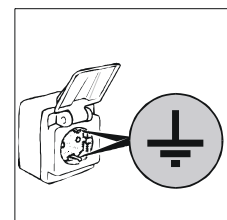

Розетка сети питания должна иметь ЗАЗЕМЛЕНИЕ.

ВНИМАНИЕ: не пользоваться для соединения удлинителями и тройниками.

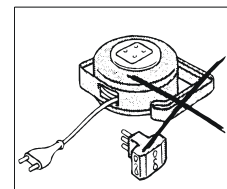

ВНИМАНИЕ: если кабель питания поврежден, центр обслуживания или валифицированный персонал обязан его заменить.



Чистка и ремонт рефрижераторного устройства и зоны компрессоров требует вмешательства квалифицированного и уполномоченного техника, поэтому не может осуществляться неквалифицированным персоналом.

В случае поломки или аномалий отключить полностью аппарат из сети; потребовать вмешательства ТЕХОБСЛУЖИВАНИЯ авторизированного центра или центра подлинных запчастей.

Неисполнение вышеперечисленных правил может привести к нарушению безопасной работы аппаратов.

ВНИМАНИЕ: перед помещением пищевых продуктов для хранения подождать необходимо время понижения температуры до указанного уровня.

ВНИМАНИЕ: Не помещать внутрь аппарата горячую пищу и напитки.

ВНИМАНИЕ: при закладке продуктов на хранение размещать их таким образом, чтобы они не выходили за пределы полок, так как это может помешать циркуляции воздуха. Не заставляйте зоны работы вентиляторов.

ВНИМАНИЕ: не проводить уборку рядом с аппаратом, если его дверца открыта.

Не мыть аппаратуру проточной водой под напором.

ВНИМАНИЕ: не использовать хлорсодержащие (отбеливатель, соляная кислота и т.д.) и токсичные вещества для чистки аппаратов или вблизи них.

ВНИМАНИЕ: не размещать предметы на дне аппарата. Использовать специальные полки.

Общий вес размещенных на полке продуктов не должен превышать **12 кг**.

ВНИМАНИЕ: опасность разбития стекол. Закрывать и открывать дверцу **ОЧЕНЬ ОСТОРОЖНО, НИКОГДА НЕ ХЛОПАТЬ ЕЙ** и не прислоняться к дверце.

ВНИМАНИЕ: не используйте механические устройства или другие средства для ускорения процесса размораживания кроме тех, которые рекомендованы производителем.

ВНИМАНИЕ: не используйте электроприборы внутри отсеков.

Оборудование спроектировано с уровнем звукового давления ниже 70 дБ (А).

МЕХАНИЧЕСКОЕ ОПИСАНИЕ

Это оборудование предназначено для экспозиции и временного хранения продуктов. **Он не** подходит для того, чтобы брать еду у клиентов. Шкаф для пищевых продуктов, не предназначен для укладки в несколько слоев. Любое другое использование считается ненадлежащим.

ВНИМАНИЕ: машины не предназначены для установления их на открытом месте или на подвергающихся атмосферным воздействиям пространствах. Не использовать в потенциально взрывоопасных средах.

Конструктор снимает с себя любую ответственность в случае использования аппаратуры в других целях.

Устройства оборудованы ребристым испарителем с защитой от окисления, герметичным компрессором, медно-алюминиевым конденсатором и цифровой электронной платой.

Устройства оснащены емкостью для автоматического сбора и испарения конденсата.

Аппарат имеет съемные полки, за исключением модели Gelateria -25/-15°C, которая имеет фиксированные полки.

В группе рефрижераторов используется жидкость, применение которой разрешено действующими законами например HFC.

ИДЕНТИФИКАЦИОННАЯ ЭТИКЕТКА

Для любой коммуникации с конструктором всегда называть МОДЕЛЬ и НОМЕР ПАСПОРТА машины, находящихся на табличке технических характеристик, размещается как на панели управления под дверью, так и снаружи вверху.

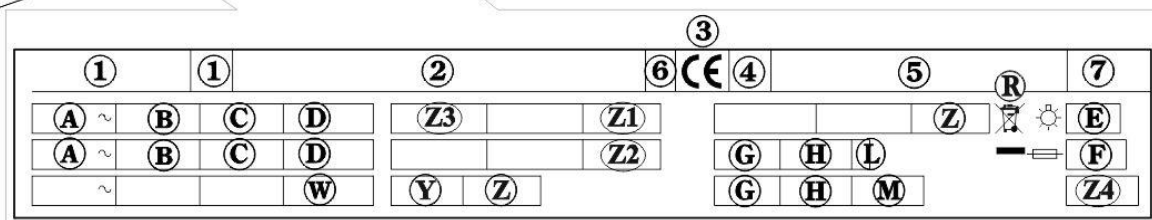
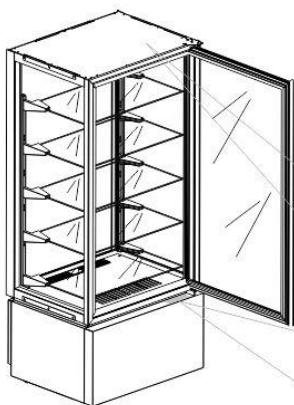

Содержание Таблицы Технические номинальных данных

- | | |
|--------------------------------------|---|
| 1) МОДЕЛЬ | F) ТОК КОРОТКОГО ЗАМЫКАНИЯ |
| 2) ЗАВОД-ИЗГОТОВИТЕЛЬ И АДРЕС | G) ТИП ОХЛАЖДАЮЩЕЙ ЖИДКОСТИ |
| 3) АББРЕВИАТУРА МАРКИРОВКИ CE | H) КОЛИЧЕСТВО ОХЛАЖДАЮЩЕЙ ЖИДКОСТИ |
| 4) ГОД ИЗГОТОВЛЕНИЯ | L) КЛАСС ТЕМПЕРАТУРЫ УСТАНОВКИ ХОЛОДИЛЬНИКА |
| 5) N° ПАСПОРТА | R) СИМВОЛ ОЭЗО |
| 6) КЛАСС ЭЛЕКТРОЗАЩИТЫ | W) МОЩНОСТЬ ОБОГРЕВАТЕЛЬНЫХ ЭЛЕМЕНТОВ |
| A) НАПРЯЖЕНИЕ ЭЛЕКТРОПИТАНИЯ | Z1) ПОЛЕЗНЫЙ ОБЪЕМ (RSV) |
| B) ИНТЕНСИВНОСТЬ ЭЛЕКТРИЧЕСКОГО ТОКА | Z2) FLUID FOAMING |
| C) ЧАСТОТА | Z3) РАБОЧАЯ ТЕМПЕРАТУРА |
| D) ПОТРЕБЛЯЕМАЯ МОЩНОСТЬ | Z4) GWP |
| E) ОБЩАЯ МОЩНОСТЬ ЛАМП | |

ENERGY LABEL

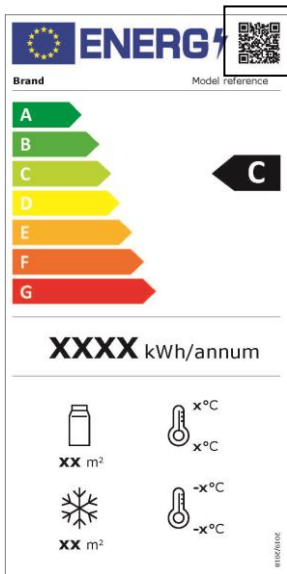

QR-код дает доступ к информации об энергетической маркировке модели.

ТЕХНИЧЕСКИЕ ХАРАКТЕРИСТИКИ

Технические характеристики описаны на последней странице инструкции.

ГАБАРИТНЫЕ РАЗМЕРЫ

Сверьте размеры Вашего аппарата.

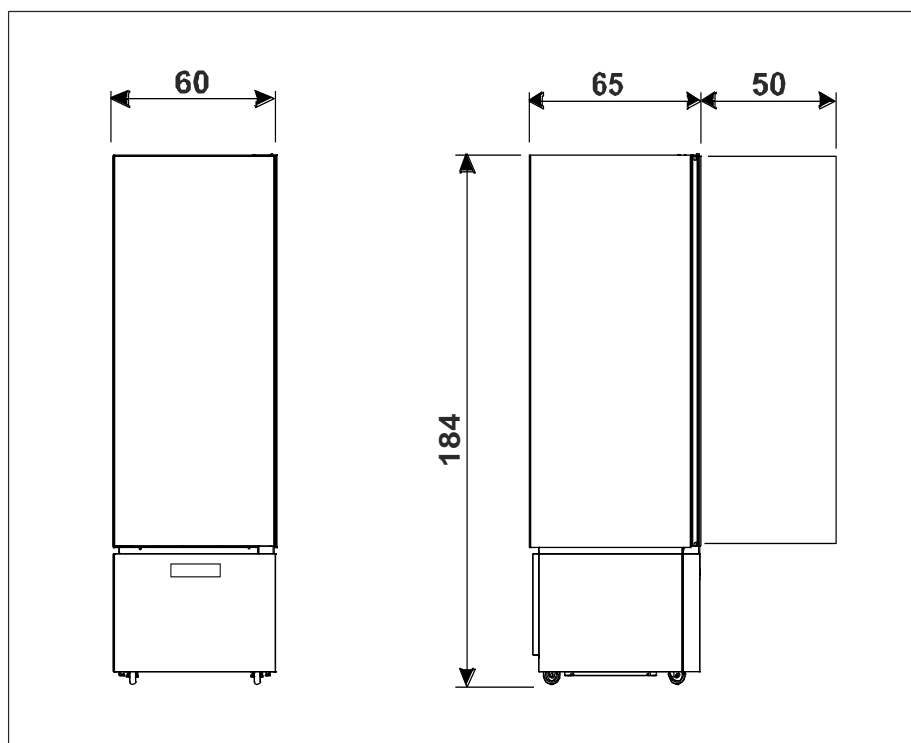
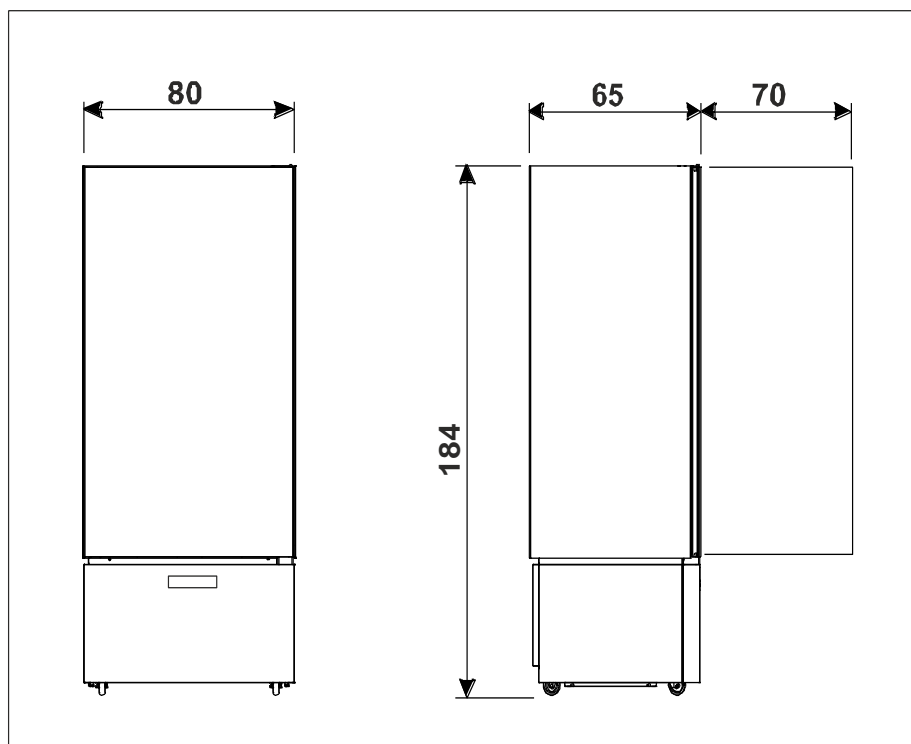

УСТАНОВКА И ЗАПУСК

Аппараты всегда транспортируются на паллетах, упакованные в картонные коробки.

Если в момент поставки, после открытия упаковки обнаружатся повреждения или нехватка деталей, то поступать в соответствии с параграфом "ОБЩИЕ ЗАМЕЧАНИЯ ПО ПОСТАВКЕ".

Установку и запуск аппаратуры должен производить специализированный персонал.

ВНИМАНИЕ: элементы от упаковки (целлофановые мешки, полистирол, пенопласт, гвозди и т.д.) не должны находиться в зоне, где находятся дети, так как составляют потенциальную опасность.

С помощью вилочного электропогрузчика поднять аппарат и переместить его на место установки, предварительно проверив сбалансированность груза.

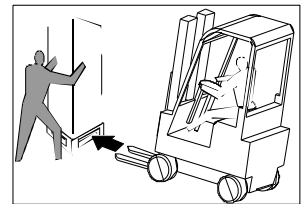

ВНИМАНИЕ: опасность опрокидывания. Никогда не наклонять аппарат. Транспортировку должен осуществлять обученный персонал, во время перемещения аппарат необходимо поддерживать.

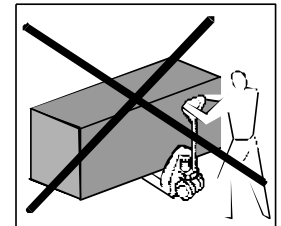

ВНИМАНИЕ: Никогда не производить транспортировку аппарата в горизонтальном положении; такая операция может повредить конструкцию и оборудование.

ВНИМАНИЕ: это оборудование не должно устанавливаться в условиях с объемом менее 30m³.

После прибытия на место установки, выполнить следующие инструкции.

Удалить упаковочную коробку, клейкую ленту и имеющиеся элементы из полистирола.

Снимите пластинку позади за аппарата.

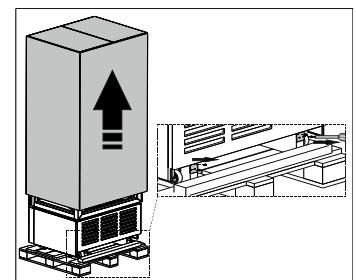

Вынуть планки **A**, **B** и **C**, находящиеся в основании упаковки, первоначально удалив крепёжные винты.

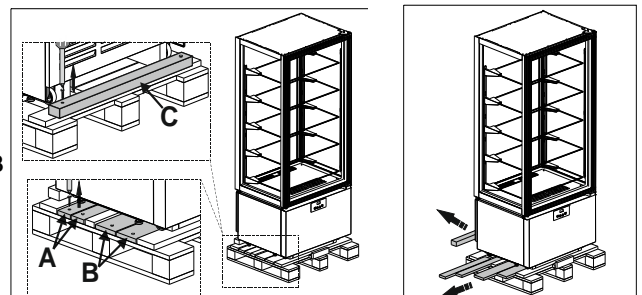

Поместить планки **A** под колёса аппарата.

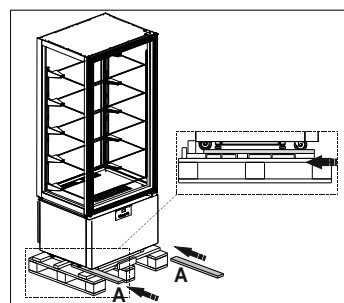

Поместить планки **B** и **C** перед основанием упаковки и прикрепить к ней.

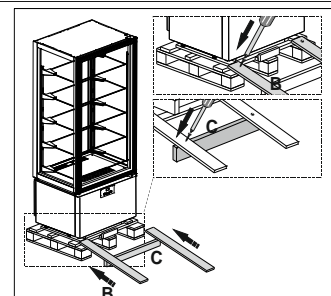

Осторожно дать соскользнуть витрине на землю. Эта операция должна выполняться как минимум двумя людьми.

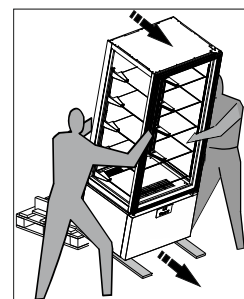

Разместить аппарат на месте его окончательной установки.

ВНИМАНИЕ: Установить аппарат так, чтобы расстояние между ним и задней стеной было не менее 10 см. Допускается установка рядом других аппаратов, но, в любом случае, необходимо оставить между ними расстояние не менее 5 см.

Отрегулировать находящиеся снизу ножки аппарата таким образом, чтобы он стоял ровно.

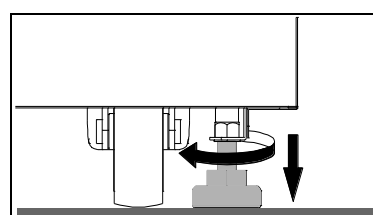
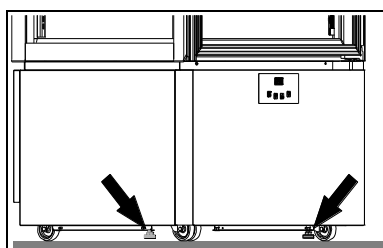
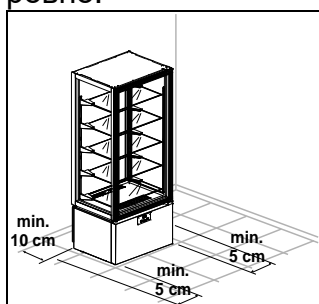

ВНИМАНИЕ: если оборудование не выровнено, его функционирование и утечка конденсата могут быть нарушены.

ВНИМАНИЕ: Убедиться, что аппарат не подвергается воздействию солнечных лучей, не находится рядом с другими источниками тепла или в помещениях с высокой температурой: это может снизить эффективность работы и увеличить износ аппарата.

Аппараты выполнены в климатическом классе 4 (T = 30°C влажн. воздуха = 55%). Не выделять оборудование для среды, находящейся выше объявленного класса климата.

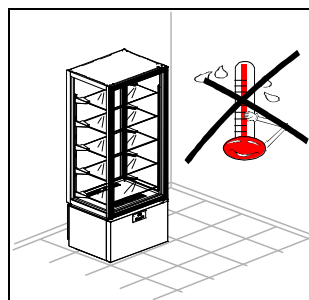
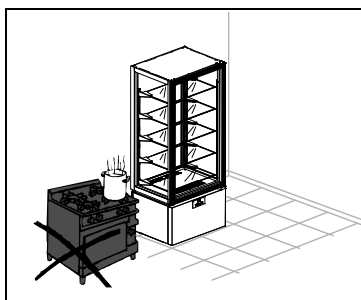
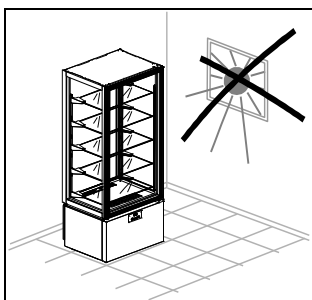

Климатический класс	Температура окружающей среды	Относительная влажность
3	+25°C	60%
4	+30°C	55%
5	+40°C	40%
7	+35°C	75%

Удалить защитную пленку с товара.

Это операция может спровоцировать удар электрическим током, даже если это не опасно (статическое электричество).

Этого неприятного ощущения можно избежать, держась одной рукой за аппарат.

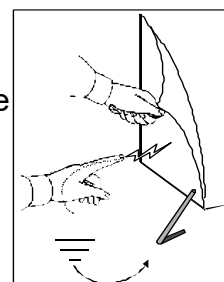

Осторожно вытащить полки, обращая внимания на то, чтобы не повредить их.

Выполнить чистку аппарата и полок так, как это описано в главе «ЧИСТКА». После окончания чистки перед тем, как включать аппарат, оставить дверцу открытой по крайней мере на 72 часа.

Для установки полок выполнить следующие действия:

- Начиная с нижней полки, взять полку двумя руками за ее центральную часть.
- Вставить стальные держатели в отверстия зубчатых реек, слегка наклоняя полку по направлению вверх.

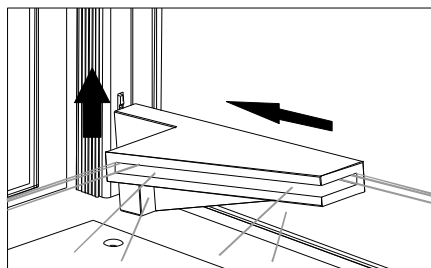
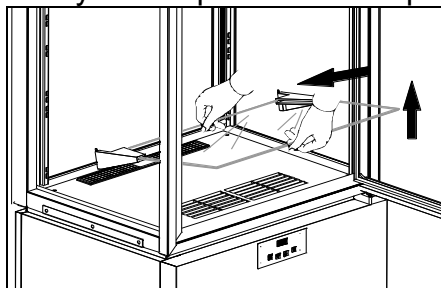

- Опустить полку в горизонтальное положение, удостоверившись, что нижний держатель попал в нижнее отверстие рейки.

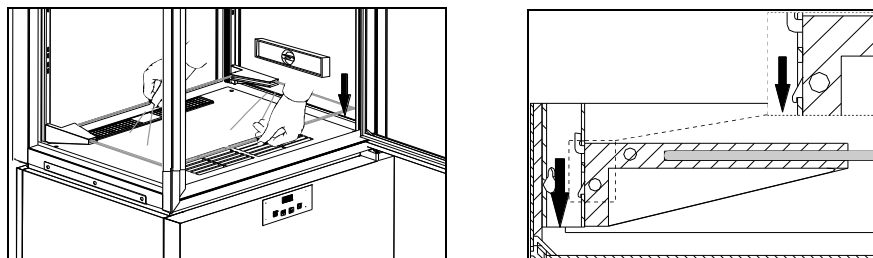

ВНИМАНИЕ: выполнение этого пункта очень важно для гарантии необходимой устойчивости.

- Для снятия полки выполнить описанные выше действия в обратном порядке.

Проверить, чтобы напряжение в сети совпадало с напряжением, указанным в табличке с техническими характеристиками аппарата. Завод-изготовитель требует, чтобы прибор работал по выделенной схеме; несоблюдение настоящей директивы аннулирует гарантию.

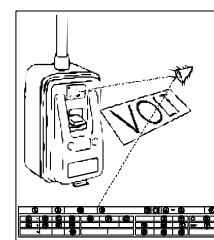

ВНИМАНИЕ: При монтаже аппарата необходимо установить двухполярный выключатель соответствии с действующими нормами страны установления. Рекомендуется также установить дифференциальный переключатель.

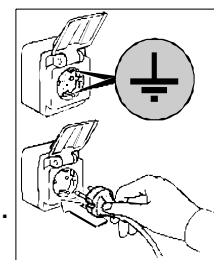

Подсоединить холодильник к сети.

На этом установка и запуск в работу закончились.

ГЕНЕРАЛЬНАЯ ЧИСТКА И ЕЖЕДНЕВНЫЙ УХОД

Для постоянной эффективной работы аппарата необходимо осуществлять его генеральную чистку и техническое обслуживание.

ВНИМАНИЕ: Чистка и осмотр рефрижераторного устройства и зоны компрессоров нуждается в квалифицированном авторизированном технике, поэтому не может осуществляться простым персоналом.

Для правильного и эффективного функционирования понизителя необходимо содержать чистым воздушный конденсатор, таким образом, чтобы дать возможность циркуляции воздуха и свободному доступу со всей поверхностью.

ВНИМАНИЕ: Это должно делаться каждые 30 дней или по мере необходимости.

Загрязнение конденсатора может стать причиной отказа компрессора, порчи продуктов и упущенной прибыли на которые действие гарантии не распространяется.

Перед тем как начать операции следуйте следующему:

- перевести генеральный выключатель в позицию OFF;
- вунуть из розетки штепсельную вилку и подождать полного размораживания холодильника.

Для доступа к конденсатору необходимо снять переднюю панель:

1. Снять нижнюю приборную панель, взяв ее сбоку и освободив от четырех фиксирующих штифтов
2. снимите фильтр, установленный на конденсаторе
3. тщательно очистите фильтр пылесосом
4. пылесосом, кисточкой или неметаллической щеткой тщательно очистите конденсатор

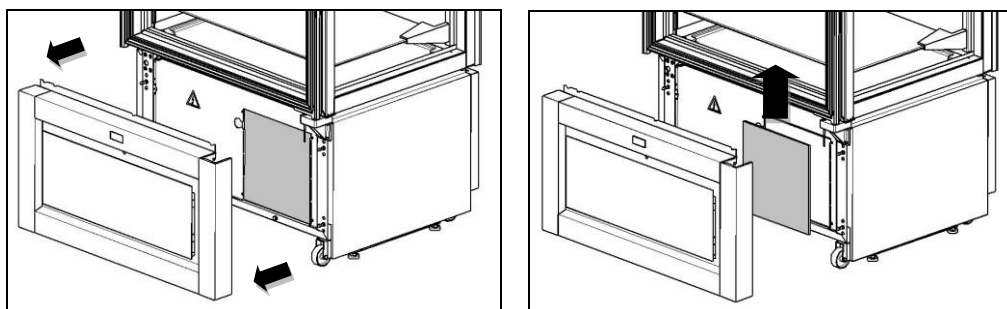

Установите фильтр на место и снова установите панель управления, убедившись, что она правильно закреплена на всех четырех удерживающих штифтах.

На этом генеральные операции по чистке и уходу заканчиваются.

ЕЖЕДНЕВНАЯ ЧИСТКА

Для гарантии отличной гигиены и сохранности аппарата следует регулярно и/или ежедневно выполнять операции по его очистке.

Избегать использования абразивных кремов или стружек из нержавеющей стали, ацетона, трихлорэтилена и аммиака.

Использовать только водный раствор бикарбоната.

В случае присутствия пятен от пищевых продуктов или остатков на внешней поверхности, мыть водой и устранить до того как они засохнут.

Если осадок уже затвердел, то использовать мягкую губку, смоченную в растворе бикарбоната.

Советуется ежедневно осуществлять чистку всех внутренних поверхностей аппарата.

Очистить полки и внутреннюю часть аппарата при помощи мягкой, слегка смоченной в воде тряпки.

И зоны плохо доступные должны поддерживаться в чистоте и гигиене.

Мыть с водой и нейтральными моющими средствами.

ВЫБРОС ОТХОДОВ И ИХ РАЗМЕЩЕНИЕ

СКЛАДИРОВАНИЕ ОТХОДОВ

В конце жизненного цикла продукта не выбрасывать аппаратуру в окружающую среду. Перед выбросом двери аппаратуры должны быть демонтированы.

Допускается временное складирование отдельных отходов под видом выброса посредством обработки окончательного складирования. Руководствуясь действующими законами по охране окружающей среды страны потребителя.

ПРОЦЕДУРА РАЗБОРКИ АППАРАТУРЫ

В каждой стране существуют свои законы по выбросу ненужной аппаратуры, но существуют и общие правила.

Главным образом ненужную аппаратуру сдают в специальные центры по демонтажу.

Разобрать аппаратуру по природе своего химического состава, помня, что в состав компрессора входят смазочные масла и охлаждающая жидкость, которые могут быть использованы заново в выпуске холодильников и, что компоненты холодильника это специальные отходы ассимилируемые службой переработки отходов.

Сдавать на выброс непригодную аппаратуру, разбирая электрические части и любые замки для избежания закрытия кого-либо внутри.

ОПЕРАЦИИ ПО РАЗБОРКЕ ДОЛЖНЫ ПРОВОДИТЬСЯ КВАЛИФИЦИРОВАННЫМ ПЕРСОНАЛОМ.

БЕЗОПАСНОСТЬ ПРИ СБОРЕ ОТХОДОВ ЭЛЕКТРИЧЕСКОГО И ЭЛЕКТРОННОГО ОБОРУДОВАНИЯ (ДИРЕКТИВА 2002/96/ЕС)

Не распространять вредный материал в окружающую среду. Осуществлять переработку в соответствии с действующими законами в этой области.

Согласно директиве 2002/96 (Отходы Электрического и Электронного Оборудования - WEEE), пользователь обязан сдать указанные отходы в специальное место переработки, или вернуть их продавцу, еще установленными при новом приобретении.

Вся аппаратура, которая должна быть переработанная согласно директиве WEEE 2002/96, отмечена одним специальным символом .

Незаконная переработка Отходов Электрического и Электронного оборудования наказуема санкциями, отрегулированными действующими законами по территории, на которой установлено нарушение.

Отходы Электрического и Электронного оборудования могут содержать опасные вещества с эффектами потенциально вредными на окружающую среду и на здоровье людей. Советуется осуществлять этот сбор правильным способом.

ОБЩИЕ ЗАМЕЧАНИЯ ПО ПОСТАВКЕ

В момент поставки удостовериться в целостности упаковки и что в течение поставки нет повреждений.

После того, как аппарат распакован, необходимо проверить наличие всех деталей и комплектующих, а также соответствие режима и технических характеристик вашему заказу.

Если это не так, немедленно сообщить поставщику.

Поздравляем Вас с отличным выбором и надеемся, что Вы сможете наилучшим образом использовать нашу технику, следуя указаниям, и выполняя необходимые правила безопасности, содержащиеся в этом руководстве по эксплуатации.

Но помните, что запрещено любое воспроизведение настоящего руководства, и что постоянный поиск новшеств и качества технологии в любой момент и без предупреждения может изменить описанные здесь характеристики.

ПАНЕЛИ УПРАВЛЕНИЯ

Устройство оборудовано ДИСПЛЕЕМ (А), расположенным в нижней передней части, и КЛАВИАТУРОЙ УПРАВЛЕНИЯ (В), расположенной под ним. Чтобы получить доступ к клавиатуре, откройте дверцу на панели управления.

Устройство также оснащено PIR-СЕНСОРОМ (С), способным обнаруживать присутствие людей в непосредственной близости от устройства и автоматически изменять уровень внутреннего освещения..

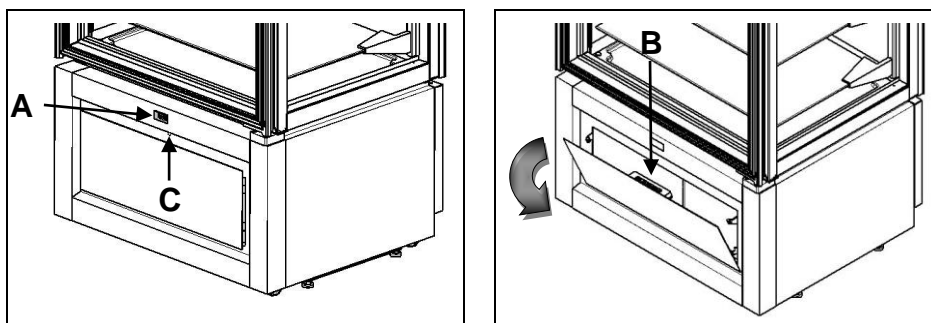

ДИСПЛЕЙ



Поз.	ОПИСАНИЕ
1	Ярлык КОМПРЕССОРОМ
2	Ярлык РАЗМОРАЖИВАНИЯ
3	Ярлык ВЕНТИЛЯТОР
4	Ярлык НАССР
5	Ярлык °C
6	Ярлык °F
7	Ярлык СВЕТ
8	Ярлык ON/STAND-BY
9	Клавиша ON/STAND-BY
10	Клавиша ENTER
11	Клавиша DOWN
12	Клавиша UP
13	Клавиша РАЗМОРАЖИВАНИЯ
14	Клавиша СВЕТ

КЛАВИАТУРА

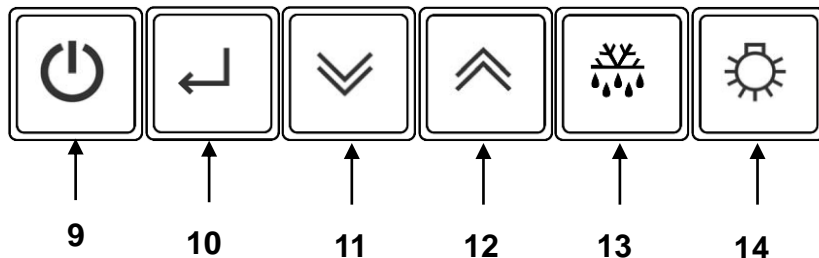

Клавиша ON/SBY

Держа нажатой 3 секунды, отпустив по появлению на дисплее ярлыка [Sby], вводит устройство в состоянии ожидания.

С инструментом в состоянии ожидания [на дисплее появится ярлык **Sby**] нажав оператор входит.

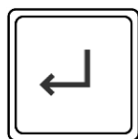

Клавиша ENTER

Нажав и отпустив позволяет определить/изменить заданное температуры работы устройства; во время выполнения вышеуказанных операций подсветка работает в мигающем режиме.

Подтверждает числовое значение, установленное в конфигурации параметра.

Подтверждает выбор параметра или функции.

Когда плата находится в режиме ожидания, при непрерывном нажатии в течение 10 секунд вы можете выбрать карту параметров, введя пароль.

	<p><u>Клавиши UP и DOWN</u> Позволяют увеличивать или уменьшать показатели изменяемых параметров (во время данных операций подсветка работает в мигающем режиме).</p> <p>При нажатии и отпускании выводят минимальную и максимальную зарегистрированные температуры (если возможно) и возможные активные аварийные сообщения.</p> <p>Кнопка , удерживаемая нажатой более 3 секунд, позволяет изменять значение влажности в камере.</p> <p>При одновременном нажатии и удерживании более 3 секунд позволяют установить функцию блокировки клавиатуры или выполнить вход в конфигурацию параметров с помощью подтверждения нажатием клавиши .</p>
	<p><u>Клавиша РАЗМОРАЖИВАНИЯ</u> Нажатая и удерживаемая более 3 секунд, включает / выключает размораживание в ручном режиме.</p>
	<p><u>Клавиша СВЕТ</u> Кратковременное нажатие этой кнопки включает или выключает внутреннее освещение аппарата.</p> <p>Длительное нажатие позволяет последовательно установить другой оттенок освещения в соответствии с 4 предварительно установленными оттенками.</p>
	<p><u>ЯРЛЫК КОМПРЕССОРОМ</u> <i>Светодиод горячий:</i> компрессор активирован <i>Светодиод мигающий:</i> задержка активации компрессора</p>
	<p><u>ЯРЛЫК РАЗМОРАЖИВАНИЯ</u> <i>Светодиод горячий:</i> размораживание в обращении <i>Светодиод мигающий:</i> задержка активации размораживания или каплепадение в обращении</p>
	<p><u>ЯРЛЫК ВЕНТИЛЯТОР</u> <i>Светодиод горячий:</i> вентиляторы ячейки активированы <i>Светодиод мигающий:</i> задержка запуска вентиляторов</p>
<p>НАССР</p>	<p><u>ЯРЛЫК НАССР</u> <i>Светодиод горит:</i> аварийный сигнал в памяти <i>Светодиод мигает:</i> текущий аварийный сигнал</p>
<p>°C °F</p>	<p><u>ЯРЛЫК °C / °F</u> <i>Светодиод °C горит:</i> значения отображаются в Celsius <i>Светодиод 1°F горит:</i> значения отображаются в Fahrenheit</p>
<p>AUX</p>	<p><u>ЯРЛЫК AUX</u> <i>Светодиод горит:</i> освещение включено <i>Светодиод выключен:</i> освещение выключено</p>
	<p><u>ЯРЛЫК ON / OFF</u> <i>Светодиод горит:</i> прибор в режиме ожидания <i>Светодиод выключен:</i> прибор ВКЛ</p>

УСТАНОВКА / ИЗМЕНЕНИЕ НАЧАЛЬНОГО ЗНАЧЕНИЯ ТЕМПЕРАТУРЫ

	Нажать и отпустить клавишу <u>enter</u> . дисплей высветит с помощью мигания текущее начальное значение на 5 секунд. По истечению определенного времени дисплей опять покажет температуру в камере.
	Во время мигания дисплея пользоваться клавишами <u>up</u> и <u>down</u> для повышения или уменьшения начального значения желаемой температуры
	Снова нажать кнопку <u>enter</u> для подтверждения новых заданных значений достижение нового значения отмечается 3 короткими последовательными звуковыми сигналами. Экран возвращается к отображению температуры в камере

SMART FUNCTIONS – Функции быстрого входа

Размораживание в ручную и принудительно



	Нажать кнопку <u>defrost</u> и удерживать ее более 3 секунд для включения ручного режима оттаивания. В процессе размораживания снова нажать кнопку и удерживать ее более 3 секунд для завершения стадии размораживания.
--	--

Изменение относительной влажности +2°C/+10°C и -22°C/+5°C



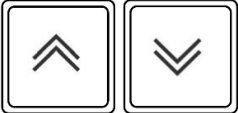

	Нажать кнопку <u>down</u> и удерживать ее более 3 секунд для изменения значения влажности в камере. Мигающей временной метке подтверждения [F_C] соответствует меньшая относительная влажность (крыльчатки вентиляторов параллельны компрессору). Мигающей временной метке подтверждения [F_] соответствует большая относительная влажность (крыльчатки вентилятора автономны). Временной мигающей метке [FtE] соответствует относительная влажность, предусмотренная производителем.
--	--

Изменение относительной влажности +14°C/+16°C

	Нажать и отпустить клавишу <u>enter</u> . дисплей высветит с помощью мигания текущее начальное значение на 5 секунд. По истечению определенного времени дисплей опять покажет температуру в камере.
	Снова нажать кнопку <u>enter</u> . Дисплей показывает температуру влажности в течение 5 секунд. По истечению определенного времени дисплей опять покажет температуру в камере. <i>При установке точки установки влажности значок дисплея °C или °F выключается.</i>

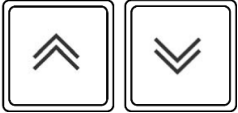
	<p>Во время вспышки используйте клавиши <u>up</u> и <u>down</u>, чтобы увеличить или уменьшить желаемую температуру влажности.</p>
	<p>Снова нажать кнопку <u>enter</u> для подтверждения новых заданных значений достижение нового значения отмечается 3 короткими последовательными звуковыми сигналами.</p>

БЛОКИРОВАНИЕ КЛАВИАТУРЫ

	<p>Нажать одновременно кнопки <u>up</u> и <u>down</u> и удерживать их более 3 секунд.</p>
	<p>Появляется мигающая метка [Loc].</p> <p>Нажать кнопку <u>enter</u> для подтверждения выбора и включения функции. <i>Через 30 секунд, если функция не была подтверждена, выполняется выход из нее.</i></p> <p><i>Для разблокирования клавиатуры необходимо одновременно нажать кнопки   и удерживать их более 3 секунд: в подтверждение выполнения этой операции на дисплее появится мигающий [UnL].</i></p> <p><i>При заблокированной клавиатуре, при нажатии какой-либо кнопки, прибор издает длинный звуковой сигнал и на экран выводится метка [Loc]</i></p>

УПРАВЛЕНИЕ ОСВЕЩЕНИЕМ

	<p>Чтобы включить или выключить внутреннее освещение устройства, нажмите и отпустите кнопку освещения. Операцию также можно выполнить, когда устройство находится в режиме ожидания.</p> <p>При включенном освещении нажатие и удерживание кнопки позволяет изменить оттенок освещения. Можно последовательно выбрать один из 4 оттенков:</p> <ul style="list-style-type: none"> - холодный свет (6000 K), - промежуточный свет 1 (5000 K), - промежуточный свет 2 (4000 K), - теплый свет (3000 K). <p>Сделанный выбор сохраняется в памяти даже после выключения и перезапуска устройства.</p>
---	---

Интенсивность освещения внутреннего отсека регулируется автоматически электронной платой по сигналу датчика движения PIR. Световой поток усиливается, когда датчик обнаруживает людей в непосредственной близости от прибора.

Интенсивность освещения автоматически уменьшается по прошествии определенного времени, когда датчик не обнаруживает движения в непосредственной близости от устройства.





Можно отключить датчик PIR или изменить продолжительность максимальной интенсивности света после его включения, изменив конфигурацию параметра. Когда датчик PIR отключен, освещение всегда устанавливается на максимальную интенсивность.

СХЕМА РАСПОЛОЖЕНИЯ ПАРАМЕТРОВ

Информация, зарезервированная только специализированному персоналу.

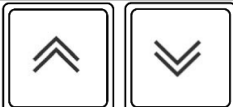
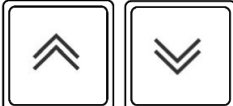
	<p>Нажать одновременно кнопки <u>up</u> и <u>down</u> и удерживать их более 3 секунд.</p> <p>Появляется мигающая метка [Loc].</p>
	<p>Для вызова функции [PAr] использовать кнопки <u>up</u> и <u>down</u>.</p>
	<p>Нажать клавишу <u>enter</u>, чтобы войти в функцию изменения схемы параметров.</p> <p><i>Через 30 секунд, если функция не была подтверждена, выполняется выход из нее.</i></p> <p>Запрашивается пароль входа.</p> <p>Дисплей располагает для установки пароля высвечивая [00]</p>
	<p>Пользоваться клавишами <u>up</u> и <u>down</u> для набора пароля “-17”</p>
	<p>Нажать клавишу <u>enter</u> для подтверждения выбора.</p> <p>Если внесён правильный пароль, высвечивается первый параметр из списка схемы расположения.</p>
	<p>Пользоваться клавишами <u>up</u> и <u>down</u> для просмотра всех параметров контроллера</p>
	<p>Нажать клавишу <u>enter</u> для подтверждения выбора.</p> <p>В мигающем режиме выводится текущее значение выбранного параметра.</p>
	<p>Пользоваться клавишами <u>up</u> и <u>down</u> для выделения нового показателя параметра</p>
	<p>Нажать клавишу <u>enter</u> для подтверждения выбора.</p>

КОНФИГУРАЦИЯ ПАРАМЕТРОВ ПОЛЬЗОВАТЕЛЯ - СНЯТИЕ ПОКАЗАНИЙ ЗОНДА

	Нажать одновременно кнопки <u>up</u> и <u>down</u> и удерживать их более 3 секунд. Появляется мигающая метка [Lос].
	Использовать кнопки <u>up</u> и <u>down</u> для просмотра показаний датчиков и параметров, устанавливаемых пользователем.
	Нажать клавишу <u>enter</u> для подтверждения выбора и для входа в порядок показаний зонда или изменения параметра. Текущий показатель высветлится в качестве мигающего. Пользуясь клавишами   для выделения нового значения только в случае параметров.
	Нажать клавишу <u>enter</u> для выхода из показаний зонда или подтверждения выбора нового значения параметра, установка больше не мигает.

ВОССТАНОВЛЕНИЕ ПАРАМЕТРОВ ФАБРИКИ-ИЗГОТОВИТЕЛЯ

	При включении устройство осуществит фазу "LAMPTEST". Откроется временное окно в 60 секунд. В это время, переведя машину в режим ожидания и затем нажав кнопку <u>up</u> в течение 10 секунд, на дисплее появится метка [rLd]. Нажмите кнопку ввода <u>enter</u> двух секунд: загружается карта сброса, и зуммер издает 3 последовательных звуковых сигнала. На этом этапе метка [rLd] исчезает, и машина надлежащим образом возвращается в режим ожидания.
---	--

СИГНАЛЫ ТРЕВОГИ

ВЫХОД ИЗ СТРОЯ ДАТЧИКОВ АППАРАТА ВО ВРЕМЯ ПРОЦЕССА ХРАНЕНИЯ

Ошибка зонда ячейки

В случае поломанного зонда или неисправного соединения, на дисплее высвечивается ярлык [**E0**].

Компрессор продолжает действовать в фазе сохранения на основе выставленных показателей параметров "C5" и "C6".

Вентилятор испарителя продолжает работать параллельно с компрессором.

Ошибка зонда испарителя (только для аппаратов -22°C/+5°C)

В случае неисправного зонда испарителя или неисправного соединения, на дисплее высвечивается ярлык [**E1**].

Внутреннее лопастное колесо будет продолжать действие на основе выставленных показателей параметра “F0”.

Поскольку F0 = 2, в зависимости от параметров C4 и C5 с компрессором.

Ошибка зонда конденсатора

В случае неисправного зонда конденсатора или неисправного соединения, на дисплее высвечивается ярлык [E2].

Вентилятор конденсатора продолжает работать параллельно с компрессором с задержкой выключения, если F12 > 0, и в любом случае без учета температуры на конденсаторе.

Примечание: если другие датчики неисправны или прерываются, соответствующие метки будут отображаться последовательно.

Ошибка зонда влажности (только для аппаратов +14°C/+16°C)

В случае неисправности зонда влажности или прерванного соответствующего соединения с дисплеем выводится метка [E5], контроль влажности автоматически деактивируется.

ВЫХОД ИЗ СТРОЯ ДАТЧИКОВ АППАРАТА ВО ВРЕМЯ ОТТАИВАНИЯ

Ошибка зонда ячейки

В случае неисправности датчика камеры или соответствующего подключения, произошедшей во время процесса оттаивания, последний завершается правильно.

На дисплей поочередно выводится установленная строка параметров “d6” и метка [E0].

Ошибка датчика испарителя

Если датчик испарителя / размораживания сломан или соответствующее соединение прерывается, фаза размораживания заканчивается по причине таймаута.

Вентилятор испарителя будет продолжать работать в соответствии со значением, присвоенным параметру “F2”, но в любом случае без учета температуры испарительного блока.

Однако время стекания “d7” и задержка включения внутреннего вентилятора “F3” соблюдаются.

На дисплее попеременно отображается строка, заданная параметром “d6”, и метка [E1].

Ошибка зонда конденсатора

В случае неисправного зонда конденсатора или неисправного соединения, на дисплее высвечивается ярлык [E2].

Вентилятор конденсатора продолжает работать параллельно с компрессором с задержкой выключения, если F12 > 0, и в любом случае без учета температуры на конденсаторе.

Примечание: если другие датчики неисправны или прерываются, соответствующие метки будут отображаться последовательно.

СИГНАЛЫ ТРЕВОГИ ВЫСОКОЙ ТЕМПЕРАТУРЫ В ОБРАЩЕНИИ



В случае температура в ячейке оказывается выше начально-заданной, на дисплее высвечивается ярлык [AH], чередуясь с достигнутой критической температурой. Включается зуммер.

Нажав кнопку up, когда аварийный сигнал еще активен, вы можете просмотреть продолжительность аварийного события.

Зуммер можно отключить, нажав кнопку

Визуальная сигнализация тревоги не прервется до тех пор, пока критическая температура снова не войдет в норму.

СИГНАЛЫ ТРЕВОГИ НИЗКОЙ ТЕМПЕРАТУРЫ В ОБРАЩЕНИИ



В случае температура в ячейке оказывается ниже начально-заданной, на дисплее высвечивается ярлык [AL], чередуясь с критической достигнутой температурой. Приводится в действие также гудок.

Нажав кнопку down, когда аварийный сигнал еще активен, вы можете просмотреть продолжительность аварийного события.

Зуммер можно отключить, нажав кнопку

Визуальная сигнализация тревоги не прервется до тех пор, пока критическая температура снова не войдет в норму.

ЗАРЕГИСТРИРОВАННЫЕ СИГНАЛЫ ТРЕВОГИ ВЫСОКОЙ И НИЗКОЙ ТЕМПЕРАТУРЫ

НАССР

Постоянно горящий значок НАССР указывает на то, что сработал аварийный сигнал высокой [AH] или низкой температуры [AL].



Нажимая одновременно кнопки up и down более 3 секунд, а затем up или down, вы получаете доступ к списку записанных аварийных сигналов Air, в том числе по высокой и низкой температуре.





Примечание: Пункт Air присутствует в меню SMART только в том случае, если значок НАССР постоянно горит на дисплее (мигает в случае наличия аварийного сигнала после другого события, которое уже произошло).



Нажатие клавиши enter отображает первый записанный аварийный сигнал.

Примечание: буквенно-цифровая строка, в которой первые 2 символа обозначают тип аварийного сигнала, а последний символ определяет с помощью чисел от 0 до 9 временную позицию, назначенную событию в списке аварийных сигналов. Самая маленькая цифра (0) относится к последнему аварийному сигналу.

Аварийные сигналы высокого и низкого уровня обозначаются буквами AH и AL.

	Прокрутите список событий с помощью клавиши <u>up</u> , учитывая те, которые начинаются с АН или АL.
	В соответствии с каждым из них, при нажатии клавиши <u>enter</u> в динамике будет отображаться информация, относящаяся к записанной критической температуре, дата / время записи аварийного сигнала и, соответственно, продолжительность события, выраженная в часах и минутах. В конце прокрутки данных просмотренный аварийный сигнал снова отображается на дисплее.. <i>Примечание: если модуля rtc нет на плате (Hr0 = 0, часы реального времени отсутствуют), информация о дате / времени отсутствует.</i>
	Нажав кнопку <u>up</u> , можно просмотреть другие аварийные события
	Нажатие клавиши <u>enter</u> на соответствующем аварийном сигнале АН или АL отображает информацию о нем.

Примечание: возможность записывать в память до 10 событий, следующие перезаписывают более давние.

Сброс индикатора НАССР до его нормального состояния (выключен), возможен только после отображения всех новых возникших аварийных сигналов.

Чтобы выйти из экрана аварийной сигнализации, дважды нажмите кнопку ВКЛ / Режим ожидания.

Если активен сигнал тревоги высокой температуры, компрессор продолжает функционировать; если активен сигнал тревоги низкой температуры, компрессор выключен.

! В случае плата помещена в режим ожидания теряются температуры минимальная и максимальная регистрируемые в заданном значении, добавленном возможные сигналы тревоги.



ТЕКУЩИЙ АВАРИЙНЫЙ СИГНАЛ ОТКЛЮЧЕНИЯ ЭЛЕКТРОЭНЕРГИИ

Если при повторном включении платы после отключения электроэнергии температура выше значения | Уставки + r0 + A2 |, по истечении времени A10 срабатывает аварийный сигнал отсутствия электроэнергии из-за сбоя питания. Аномальное событие отображается на дисплее путем чередования реальной температуры камеры с меткой BLO.

Включается зуммер:

- > периодически в течение времени, заданного параметром A5, если параметр u9 = 1;
- > всегда, во время наличия аварийного сигнала, если A5 = 0.



	Нажатие клавиши <u>enter</u> в первый раз отключает зуммер.
---	---

	При повторном нажатии отображается максимальная зарегистрированная температура в отсеке
	Повторное нажатие сбрасывает аварийный сигнал: дисплей возвращается к отображению реальной температуры камеры.

ЗАПИСАННЫЙ АВАРИЙНЫЙ СИГНАЛ ОТКЛЮЧЕНИЯ ЭЛЕКТРОЭНЕРГИИ

О записанном сигнале об отключении электроэнергии говорит постоянное свечение светодиода дисплея НАССР.

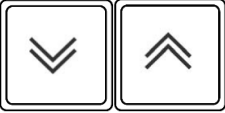
После прекращения аварийного сигнала всегда можно просмотреть подробную информацию о нем.

	<p>Нажимая одновременно кнопки <u>up</u> и <u>down</u> более 3 секунд, а затем <u>up</u> или <u>down</u>, вы получаете доступ к списку записанных аварийных сигналов Alr, включая аварийные сигналы, обозначенные инициалами bL.</p> <p><i>Примечание: Пункт Alr присутствует в меню SMART только в том случае, если значок НАССР постоянно горит на дисплее (мигает в случае наличия аварийного сигнала после другого события, которое уже произошло)</i></p>
	При нажатии клавиши Enter на дисплее появляется максимальная температура в камере, достигнутая во время отключения электроэнергии.

Примечание: возможность записывать в память до 10 событий, следующие перезаписывают более давние.

Сброс индикатора НАССР до его нормального состояния (выключен), возможен только после отображения всех новых возникших аварийных сигналов.

Чтобы выйти из экрана аварийной сигнализации, дважды нажмите кнопку ВКЛ / Режим ожидания.

АВАРИЙНЫЙ СИГНАЛ ОБ ОТКРЫТОЙ ДВЕРИ

При открытой двери на экран выводится метка [dA], чередующаяся с текущим отображением, в то время, как зуммер издает звуковой сигнал продолжительностью пять секунд, повторяемый через каждые 10 секунд.

При закрытии двери сигнал тревоги выключается и записывается в память (значок НАССР горит постоянно).

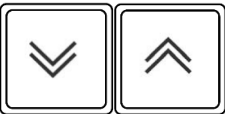
	<p>Нажимая одновременно кнопки <u>up</u> и <u>down</u> более 3 секунд, а затем <u>up</u> или <u>down</u>, вы получаете доступ к списку записанных аварийных сигналов Alr, включая аварийные сигналы, обозначенные инициалами dA.</p> <p><i>Примечание: Пункт Alr присутствует в меню SMART только в том случае, если значок НАССР постоянно горит на дисплее (мигает в случае наличия аварийного сигнала после другого события, которое уже произошло)</i></p>
---	--



При нажатии клавиши enter на дисплее появляется максимальная температура в камере, достигнутая при открытии двери.

Примечание: возможность записывать в память до 10 событий, следующие перезаписывают более давние.

Сброс индикатора НАССР до его нормального состояния (выключен), возможен только после отображения всех новых возникших аварийных сигналов.

Чтобы выйти из экрана аварийной сигнализации, дважды нажмите кнопку ВКЛ / Режим ожидания.

СИГНАЛ ТРЕВОГИ ПОВЫШЕННОЙ ТЕМПЕРАТУРЫ КОНДЕНСАЦИИ

В случае чрезвычайно повышенной температуры конденсации в следствие загрязнённого конденсатора на дисплее будет высвечиваться ярлык [HtC], чередуясь с температурой ячейки.

Приводится в действие также гудок.

Гудок возможно отключить, нажав клавишу

Зрительная сигнализация тревоги останется неизменной до тех пор, пока температура конденсации не войдет в норму.

АВАРИЙНЫЙ СИГНАЛ ЗАГРЯЗНЕНИЯ КОНДЕНСАТОРА

Если из-за сильно загрязненного конденсатора температура конденсации высокая на дисплее отображается запись [dCA], чередующаяся с температурой ячейки. Приводится в действие также гудок.

Гудок возможно отключить, нажав клавишу

Зрительная сигнализация тревоги останется неизменной до тех пор, пока температура конденсации не войдет в норму.

Параллельно заданное значение устройства автоматически меняется, чтобы защитить целостность системы.

Новая настройка сохраняется, пока температура конденсации не окажется в пределах штатного диапазона.

СИГНАЛЫ ТРЕВОГИ ВЫСОКОГО ДАВЛЕНИЯ

В случае обнаружения давления в системе охлаждения, превышающего предельные значения, из-за очень грязного конденсатора или неисправного вентилятора конденсатора, на дисплее попеременно отображается надпись [HP] и температура камеры. Включается зуммер.

Гудок возможно отключить, нажав клавишу

Во время этих обстоятельств отключаются все выходы на реле за исключением того, который относится к лопастному колесу конденсатора.

Сигнал остается на дисплее до тех пор, пока температура конденсации не вернется к норме, что приведет к автоматическому сбросу системы.

Если количество событий HP достигает максимально допустимого числового значения, для сброса машины необходимо вручную перевести плату в режим ожидания.

! Если причина, которая вызвала тревогу настойчиво повторяется до следующей перезагрузки, сигнализация [HP] повторится опять.

Если датчик конденсатора сломан или его соединение прервано, блокировка регулирования при достижении предельного количества событий HP не активируется.

АВАРИЙНЫЙ СИГНАЛ НИЗКОТЕМПЕРАТУРНОГО ИСПАРЕНИЯ (только для аппаратов -22°C/+5°C)

Если из-за загрязненного конденсатора температура конденсации высокая на дисплее отображается запись [LtE] отображается попеременно с температурой ячейки. Приводится в действие также гудок.

Гудок возможно отключить, нажав клавишу .

Визуальная сигнализация тревоги сохраняется до тех пор, пока температура испарения не окажется в пределах нормы.

Если этого не происходит, машина выполняет автоматическую разморозку.

АВАРИЙНЫЙ СИГНАЛ НИЗКОГО ДАВЛЕНИЯ (только для аппаратов -22°C/+5°C)

Если в холодильной системе обнаружено давление ниже предельных значений, из-за переполненного испарителя или неисправного вентилятора испарителя, на дисплее попеременно отображается надпись [LP] и температура камеры. Включается зуммер.

Гудок возможно отключить, нажав клавишу .

Во время этого события отключаются все релейные выходы, кроме вентилятора испарителя.

Сигнал остается на дисплее до тех пор, пока температура конденсации не вернется к норме, что приведет к автоматическому сбросу системы.

Если количество событий LP достигает максимально допустимого числового значения, для сброса машины необходимо вручную перевести плату в режим ожидания.

! Если причина, которая вызвала тревогу настойчиво повторяется до следующей перезагрузки, сигнализация [LP] повторится опять.

Если датчик конденсатора сломан или его соединение прервано, блокировка регулирования при достижении предельного количества событий LP не активируется.

АВАРИЙНЫЙ СИГНАЛ КОНЦА РАЗМОРАЖИВАНИЯ ПО ТАЙМАУТУ (только для аппаратов -22°C/+5°C)

Размораживание заканчивается, когда датчик испарителя достигает заданного значения.

Если в конце размораживания датчик испарителя не достиг заданного значения, на дисплее отобразится надпись [tOd], чередующаяся с температурой ячейки. Приводится в действие также гудок.

Гудок возможно отключить, нажав клавишу .

Последующее нажатие клавиши  сбрасывает аварийный сигнал; дисплей возвращается к текущему виду.

РАЗМОРАЖИВАНИЕ

Размораживание может осуществляться **вручную** или **автоматически**.

РУЧНОЕ РАЗМОРАЖИВАНИЕ

Моделях +2°C / +10°C, -22°C / +5°C, +14°C / +16°C



Нажать кнопку defrost на 4 секунды, чтобы немедленно включить цикл размораживания.

Во время размораживания, на дисплее отображается температура в заблокированном отделении на момент до начала активации размораживания.

Имеется возможность вручную остановить процесс размораживания, нажав снова и держа в течении 4-х сек. кнопку : произведённая отмена команды отобразится мигающей меткой [ndF].

Моделях -25°C / -15°C

В моделях -25°C / -15°C размораживание должно выполняться пользователем, когда наблюдается значительный слой изморози на полках. Для размораживания аппарата, выключить машину, приведя электронную плату в режим stand-by, открыть дверь и удалить продукты. Вынуть пробку, расположенную на дне, и обождать, пока вся изморозь не растает. С помощью губки направить всю имеющуюся на дне воду в сточное отверстие. Очистить внутренние поверхности аппарата с помощью сухой ткани и снова установить на дне пробку.

АВТОМАТИЧЕСКОЕ РАЗМОРАЖИВАНИЕ

Автоматическое разморажение запускается в фазе консервации и регулируется настройками карты.

Можно вручную завершить размораживание, нажав и удерживая в течение 4 секунд кнопку pr: о выполнении отключения сигнализирует мигание на дисплее метки [ndF].

В аппаратах +14°C / +16°C и -25°C / -15°C отсутствует автоматическое оттаивание.

ОСТАНОВКА

Держа  нажатой 3 секунды, отпустив по появлению на дисплее ярлыка [Sby], вводит устройство в состоянии ожидания.

ВНИМАНИЕ: кнопка генерального выключателя  НЕ изолирует аппарат от электричества.

Установить выключатель в позицию OFF.

Для изоляции аппарата от электрического напряжения нужно вытащить вилку из розетки питания.

ВОЗМОЖНЫЕ ПОЛОМКИ ПРИ ЭКСПЛУАТАЦИИ

В случае поломки, до того как сообщать в техобслуживание, проконтролировать, что:

- Кнопка  светиться и в сети есть электричество;
- показатель температуры выставлен на желаемую температуру;
- дверь должным образом закрыта;
- аппарат не находится вблизи тепла;
- конденсатор чистый и вентилятор работает регулярно;
- на испарительной пластине нет чрезмерного количества инея.

В случае, если эти проверки имели негативные показатели, обратиться в техобслуживание, указывая всю информацию о модели, номер и серию паспорта, находящихся на технической табличке, установленной на щитке аппарата.

ПЕРЕРЫВ В ИСПОЛЬЗОВАНИИ

В случае длительного периода простоя аппарата и для поддержания оптимальных условий для его работы необходимо выполнить следующее:

- перевести генеральный выключатель в позицию OFF.
- вынуть вилку из розетки.
- опорожнить аппарат и очистить его так, как описано в главе “ЧИСТКА”.
- оставить дверь аппарата приоткрытой во избежание образования неприятного запаха.

ПРОБЛЕМЫ ФУНКЦИОНИРОВАНИЯ

Часто трудности в эксплуатации, которые могут определены это случайные трудности и почти всегда разрешаются без вмешательства специализированного персонала. Поэтому перед вызовом техника проконтролируйте:

ПРОБЛЕМА	ВОЗМОЖНЫЕ ПРИЧИНЫ
Аппаратура не включается Внутренняя температура очень высокая	Проконтролируйте, если вилка включена в сеть
	Проконтролируйте, что ток подходит к розетке
Аппарат работает очень шумно Аппаратура не включается Внутренняя температура очень высокая	Проверить регулировки электронной платы
	Проверить, что вблизи нет источника тепла
	Проверить, что дверь плотно закрыта
Аппарат работает очень шумно	Проверить невилирование аппаратуры. Неуровновешанная позиция может быть причиной вибраций
	Проверьте, что аппаратура не находится в контакте с другой аппаратурой или частями, которые могли бы войти в резонанс
На аппарате формируется конденсация	Повышенная влажность помещения
	Дверь не закрыта правильно

Проделайте все эти проверки, если проблема не устраняется, обратитесь в техобслуживание, не забывая сообщить следующее:

- природа дефекта
- Модель и регистрационный номер аппарата можно найти в табличке с электрическими характеристиками, расположенной на приборной панели.

ТЕХНИЧЕСКАЯ СХЕМА РЕФРИЖЕРАТОРА

R290

GWP = 3

ODP = 0

❖ Идентификация опасности

Сжиженный газ - Чрезвычайно легко воспламеняющийся

❖ Меры первой помощи

• Вдыхание:

При высоких концентрациях может вызвать удушье. Симптомы могут включать потерю подвижности / сознания. Жертвы не осознают своего состояния. При низких концентрациях может вызвать наркотические эффекты. Симптомы могут включать головокружение, головную боль, тошноту и потерю координации. Вынести пострадавшего на не загрязненный участок и надеть дыхательный

аппарат. Уложить пациента в теплое место. Вызвать врача. Сделать искусственное дыхание, если дыхание останавливается.

• *Контакт с кожей и глазами:*

В случае утечки тщательно промыть водой в течение не менее 15 минут

• *При проглатывании:*

Мало вероятный путь воздействия

❖ Воздействие на окружающую среду

Экологический ущерб, причиняемый этим продуктом, не известен.

ЭЛЕКТРИЧЕСКАЯ СХЕМА

Электрическая схема, расположена на последней странице книжки.

Поз.	Описание	Поз.	Описание
1	ГРУППА КОМПРЕССОРА	70	ЭЛЕКТРОКЛАПАН ПОДАЧИ ХОЛОДА
2	ВЕНТИЛЯТОР КОНДЕНСАТОРА	70А	ЭЛЕКТРОКЛАПАН ПОДАЧИ ТЕПЛА
3	КОНТАКТНЫЙ ВЫВОД ХОЛОДИЛЬНИКА	76	МАГНИТНЫЙ МИКРОВЫКЛЮЧАТЕЛЬ
8	ШТЕПСЕЛЬНАЯ ВИЛКА	103	ЗОНД ВЛАЖНОСТИ
9	ВЕНТИЛЯТОР ИСПАРИТЕЛЯ	119	ЭЛЕКТРОННАЯ ПЛАТА ВИТРИНА ТН
12	ЭЛЕКТРОКЛАПАН РАЗМОЖИВАНИЯ	120	ЭЛЕКТРОННАЯ ПЛАТА ВИТРИНА ВТ
20	СОПРОТИВЛЕНИЕ АНТИКОНДЕНСАЦИИ ДВЕРЕЙ	121	ПИТАТЕЛЬ ВКЛЮЧЕНИЯ СВЕТОДИОДОВ LED
20А	РЕЗИСТЕНТНЫЙ ПОДОГРЕВАТЕЛЬ БОКОВОЕ СТЕКЛО	122	СВЕТОДИОДНЫЕ ЛАМПЫ
20В	РЕЗИСТЕНТНЫЙ ПОДОГРЕВАТЕЛЬ БОКОВОЕ СТЕКЛО	122А	СВЕТОДИОДНЫЕ ЛАМПЫ
20С	РЕЗИСТЕНТНЫЙ ПОДОГРЕВАТЕЛЬ ЗАДНЕЕ СТЕКЛО	125	ЭЛЕКТРОННАЯ ПЛАТА КОНДИТЕРСКОЙ ВИТРИНЫ
20D	РЕЗИСТЕНТНЫЙ ПОДОГРЕВАТЕЛЬ ПРОФИЛИ	126	ЕМКОСТНЫЙ ЭКРАН С КНОПКАМИ
22	ПРОЧНОСТЬ ВЫВОДНОЙ ТРУБЫ	135	КЛАВИАТУРА
22А	СОПРОТИВЛЕНИЕ ДНА БАЧКА	136	ДИММЕР СВЕТОДИОДНЫХ ЛАМП
44	РЕЛЕ МОЩНОСТИ	137	ДИСПЛЕЙНАЯ КАРТА
69	КЛЕММА ЗАЗЕМЛЕНИЯ	138	PIR-СЕНСОРОМ

INDICE

INFORMAÇÕES DE SEGURANÇA.....	2
REQUISITOS DE SEGURANÇA	2
DESCRIÇÃO DA MÁQUINA.....	4
ETIQUETA DE IDENTIFICAÇÃO	5
ENERGY LABEL	6
CARACTERÍSTICAS TÉCNICAS	6
MEDIDAS DE ESPAÇO UTILIZADO	7
PREPARAÇÃO PARA O FUNCIONAMENTO E INSTALAÇÃO.....	8
LIMPEZA E MANUTENÇÃO GERAL	11
LIMPEZA DIÁRIA	12
ELIMINAÇÃO DE RESÍDUOS E SUPRESSÃO	13
NOTAS GERAIS NO ATO DA ENTREGA.....	14
PAINEL DE CONTROLE	15
GESTÃO DA ILUMINAÇÃO	18
CONFIGURAÇÃO DE PARÂMETROS.....	19
ALARMES.....	20
DESCONGELAÇÃO	27
PARADA	27
IRREGULARIDADES DURANTE O FUNCIONAMENTO.....	28
INTERRUPÇÃO DO USO	28
PROBLEMAS DURANTE O FUNCIONAMENTO.....	28
FICHA TÉCNICA DO REFRIGERANTE	29
ESQUEMA ELÉTRICO	30

INFORMAÇÕES DE SEGURANÇA

ATENÇÃO: Este aparelho contém hidrocarbonetos refrigerantes (R290).

PERIGO: Risco de incêndio ou explosão. Líquido refrigerante inflamável utilizado. Não use dispositivos mecânicos para descongelar o refrigerador. Não perfure a tubulação do líquido refrigerante.

PERIGO: Risco de incêndio ou explosão. Líquido refrigerante inflamável utilizado. Somente pessoal de manutenção treinado deve executar reparos. Não perfure a tubulação do líquido refrigerante.

CAUIDADO: Risco de incêndio ou explosão. Líquido refrigerante inflamável utilizado. Antes de iniciar a manutenção deste produto, consulte o manual de manutenção/guia do proprietário. Todas as precauções de segurança devem ser observadas.

CAUIDADO: Risco de incêndio ou explosão. O descarte deve ser realizado de maneira apropriada, em conformidade com as regulamentações locais ou federais. Líquido refrigerante inflamável utilizado.

CAUIDADO: Risco de incêndio ou explosão em caso de perfuração da tubulação do líquido refrigerante; siga as instruções de manuseio com cuidado. Líquido refrigerante inflamável utilizado.

CAUIDADO: Mantenha desobstruídas todas as aberturas de ventilação do compartimento do aparelho ou na estrutura para evitar acúmulos.

CAUIDADO: não armazenem matérias explosivas, tais como latas pulverizadoras com um propulsor inflamável no interior deste aparelho

CAUIDADO: O peso máximo suportado por prateleira equivale a 12 Kg.



Aviso de inflamabilidade devido à presença de líquido de refrigeração inflamável (R290).

As instruções podem ser encontradas no site website www.sagispa.it

REQUISITOS DE SEGURANÇA

Os aparelhos estão equipados com cabo de alimentação com plug.

CAUIDADO: antes de quaisquer operações de manutenção ou limpeza é necessário desligar a alimentação elétrica e isolar o equipamento:

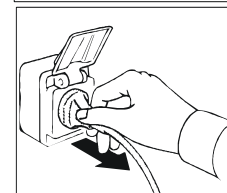
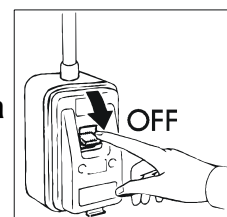

- posicione o interruptor geral em OFF;

- retire a ficha elétrica. A remoção da ficha deve poder permitir que o operador consiga verificar de qualquer ponto de trabalho que foi mesmo tirada.

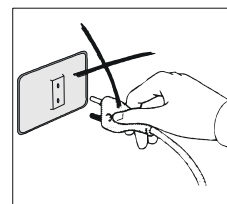

CUIDADO: não utilize tomadas ou fichas desprovidas de ligação à terra.

A tomada elétrica deve possuir uma LIGAÇÃO À TERRA.

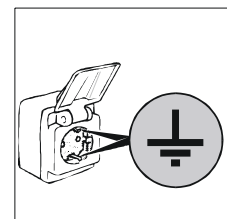

CUIDADO: não utilize para a ligação à rede elétrica adaptadores ou extensões.

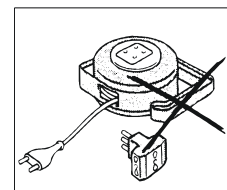

CUIDADO: em caso de avaria do cabo de alimentação, este deve ser substituído por um substituto original por um serviço ou por pessoal qualificado.



A limpeza e a manutenção do sistema de refrigeração e da área dos compressores requer a intervenção de um técnico autorizado e especializado, por esta razão não pode ser realizada por pessoas não idôneas.

Para intervenções de manutenção ou em caso de avaria desligue completamente o equipamento, solicite a intervenção do SERVIÇO DE ASSISTÊNCIA entrando em contato com um centro autorizado e exija a utilização de peças sobressalentes originais.

A não observação destes preceitos pode comprometer a segurança dos aparelhos.

CUIDADO: antes de introduzir os alimentos a serem preservados aguarde até que seja alcançada a temperatura previamente definida.

CUIDADO: não introduza no aparelho bebidas ou alimentos quentes.

CUIDADO: armazene os produtos de modo que os mesmos não transbordem, de forma a não criar obstáculos ao fluxo de ar. Não obstrua a áreas de aspiração dos ventiladores.

CUIDADO: não efetue a limpeza das áreas circunstantes quando a porta do aparelho estiver aberta.

Nunca lave o aparelho com jatos de água diretos ou de alta pressão.

CUIDADO: não utilize produtos que contenham cloro (água sanitária, ácido muriático, etc.) ou quaisquer outras substâncias tóxicas para a limpeza ou em proximidade dos aparelhos.

CUIDADO: não coloque objetos sobre a base do aparelho. Utilize as prateleiras. O peso máximo suportado por prateleira equivale a **12 Kg**.

CUIDADO: risco de quebra de vidros. Feche e abra a porta MUITO DELICADAMENTE E NUNCA COM VIOLÊNCIA e não se apóie na porta.

CUIDADO: Não utilizem meios mecânicos ou outros para acelerar o processo de degelo que não os recomendados pelo fabricante.

CUIDADO: não utilizem equipamentos eléctricos no interior dos compartimentos, salvo recomendação do fabricante.

O equipamento foi concebido para um nível de pressão sonora inferior a 70db(A).

DESCRIÇÃO DA MÁQUINA

Este equipamento destina-se a ser utilizado para a exposição e a conservação temporária dos alimentos. **Não é** adequado para levar comida dos clientes. Produto adequado para a preservação de alimentos delicados, que não devem ser armazenados empilhados. Qualquer outro tipo de utilização será considerado impróprio.

CUIDADO: as máquinas não são adequadas para instalações ao ar livre e/ou locais sujeitos à ação de agentes atmosféricos. Não utilizar em ambientes com atmosferas potencialmente explosivas.

O fabricante não se responsabiliza por utilizações do equipamento consideradas não idôneas.

Os aparelhos possuem um evaporador com aletas protegido contra a oxidação, um compressor hermético, um condensador de cobre e alumínio e um painel eletrónico digital.

O aparelho está equipado com uma bacia para a recolha e evaporação automáticas da condensação.

Todas as máquinas são equipadas com prateleiras removíveis, exceto o modelo Gelateria -25/-15 °C, que possui prateleiras fixas.

Nas unidades de refrigeração é usado um fluido refrigerante HFC, permitido pela legislação atual.

ETIQUETA DE IDENTIFICAÇÃO

Para quaisquer comunicações com o fabricante, é sempre necessário fornecer o **MODELO** e o **NÚMERO DE SÉRIE** da máquina, dados contidos na placa relativa às especificações técnicas da máquina, situado tanto no painel sob a porta como no tecto externo.

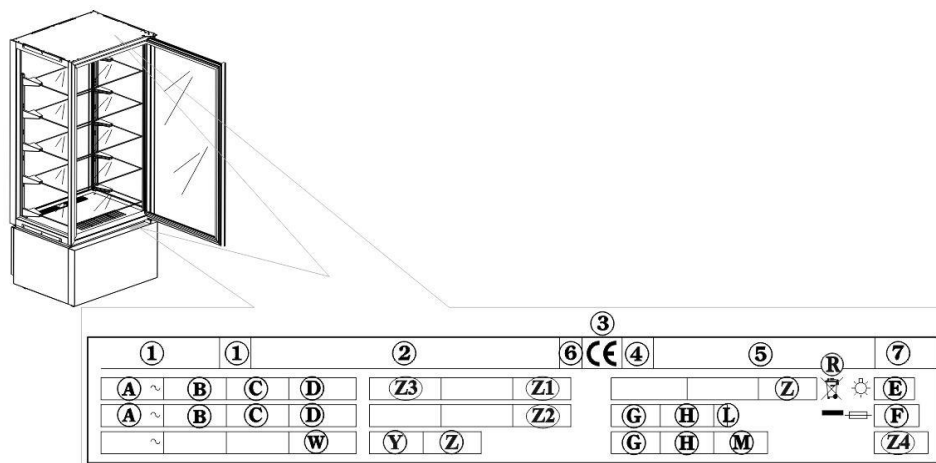

Conteúdo dos campos da placa técnica

- | | |
|---|---|
| <p>1) MODELLO</p> <p>2) AZIENDA COSTRUTTRICE E INDIRIZZO</p> <p>3) SIGLA MARCATURA CE</p> <p>4) ANNO DI COSTRUZIONE</p> <p>5) NUMERO DI MATRICOLA</p> <p>6) CLASSE DI ISOLAMENTO ELETTRICO</p> <p>7) CLASSE DI PROTEZIONE ELETTRICA</p> <p>A) TENSIONE DI ALIMENTAZIONE ELETTRICA</p> <p>B) INTENSITÀ DI CORRENTE ELETTRICA</p> | <p>C) FREQUENZA</p> <p>D) POTENZA NOMINALE</p> <p>E) POTENZA TOTALE LAMPADE</p> <p>F) CORRENTE FUSIBILE</p> <p>G) TIPO FLUIDO REFRIGERANTE</p> <p>H) QUANTITÀ FLUIDO REFRIGERANTE</p> <p>L) CLASSE DI TEMPERATURA</p> <p>R) SIMBOLO RAEE</p> <p>W) POTENZA ELEMENTI RISCALDANTI</p> <p>Z1) VOLUME NETTO (RSV)</p> <p>Z2) FLUIDO ESPANDENTE</p> <p>Z3) TEMPERATURA DI FUNZIONAMENTO</p> <p>Z4) GWP</p> |
|---|---|

ENERGY LABEL

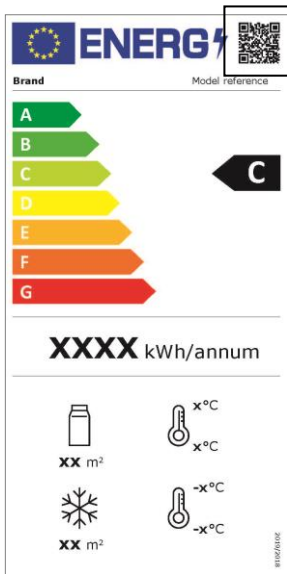

O código QR dá acesso a informação sobre a rotulagem energética do modelo.

CARACTERÍSTICAS TÉCNICAS

Os dados técnicos podem ser encontrados na última página do manual.

MEDIDAS DE ESPAÇO UTILIZADO

As dimensões dos aparelhos são relatadas a seguir.

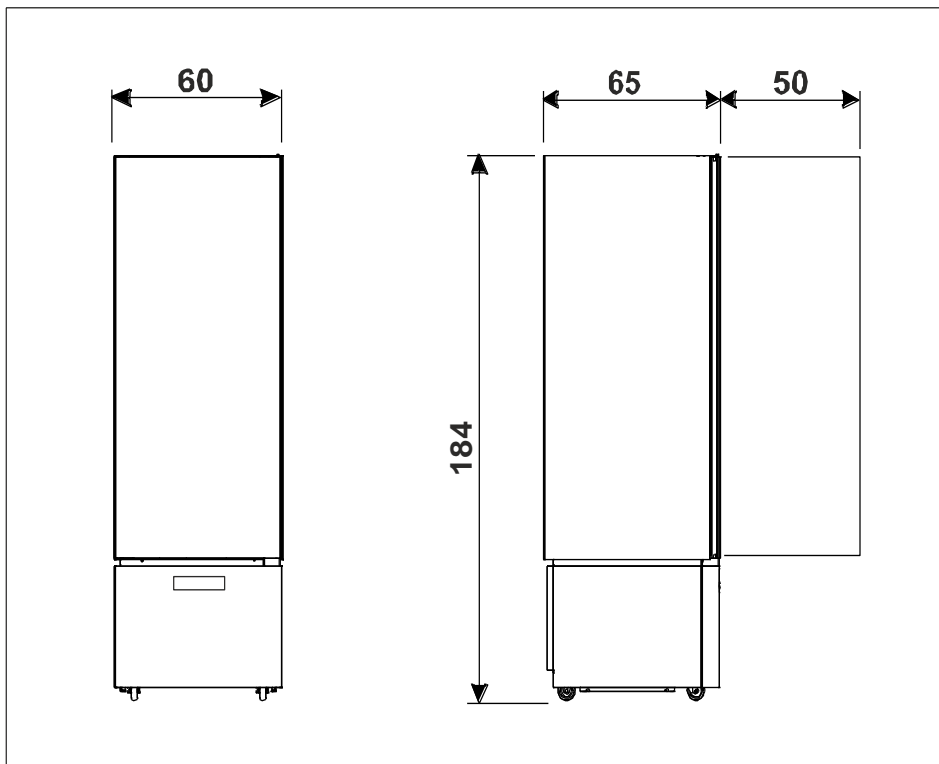
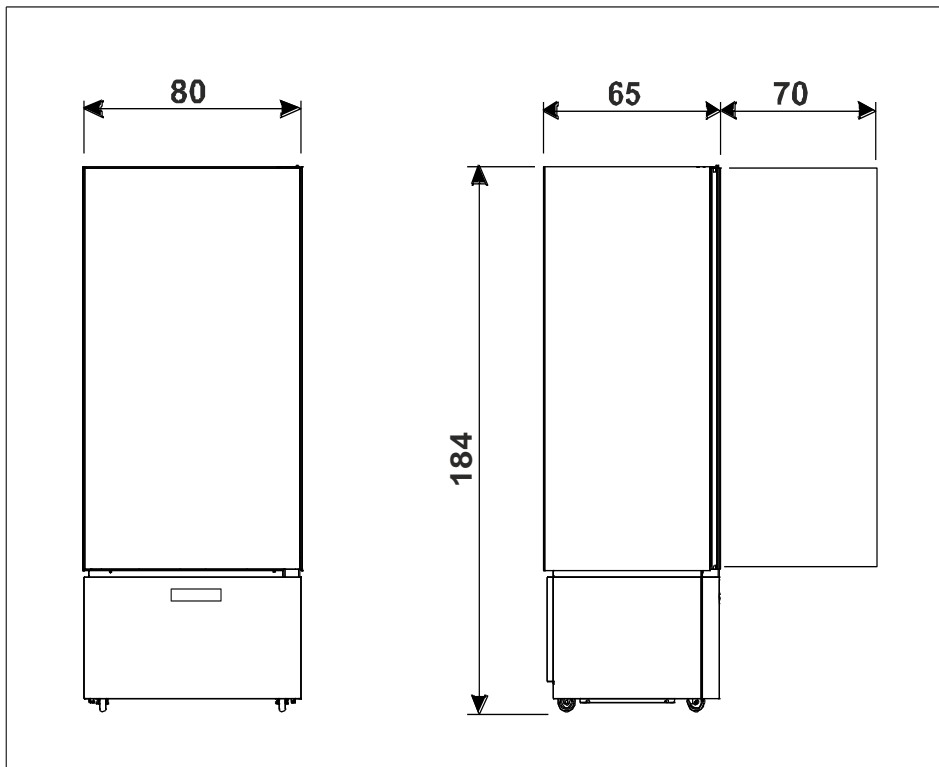

PREPARAÇÃO PARA O FUNCIONAMENTO E INSTALAÇÃO

Os aparelhos são sempre colocados e enviados em paletes e protegidos com caixas de papelão.

Após a recepção e desembalamento, em caso de danos ou falta de peças, siga o procedimento descrito no capítulo “NOTAS GERAIS NO ATO DA ENTREGA”.

As operações de montagem, instalação e preparação para o funcionamento devem ser realizadas por pessoal técnico competente e especializado.

CUIDADO: os elementos utilizados para a embalagem (sacos plásticos, poliestireno expandido, pregos, etc.) devem ser mantidos fora do alcance das crianças dado que representam potenciais fontes de perigo.

Levante o aparelho com uma empilhadeira e leve-o ao local de instalação, assegure-se sempre de que a carga esteja corretamente equilibrada.

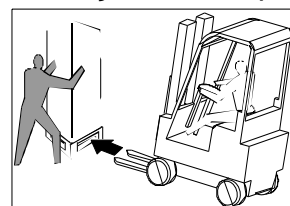

CUIDADO: perigo de tombamento. Jamais incline a vitrine. Durante a movimentação ajude, com o auxílio de pessoal qualificado, a equilibrar e sustentar o aparelho.

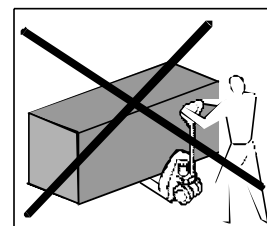

CUIDADO: nunca transporte o aparelho na posição horizontal; isto pode causar danos estruturais ao aparelho.

CUIDADO: este aparelho não deve ser instalado em ambientes com um volume inferior a 30m³.

Após a chegada no local de instalação siga as instruções a seguir.

Retire a caixa para embalagem, a fita adesiva e todos os elementos de poliestireno presentes. Remova as travas posicionadas na parte posterior do aparelho.

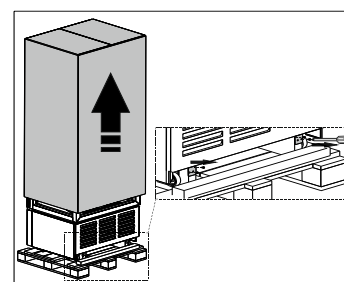

Extraia as tiras **A**, **B** e **C** presentes na base da embalagem, retirando previamente os parafusos de fixação.

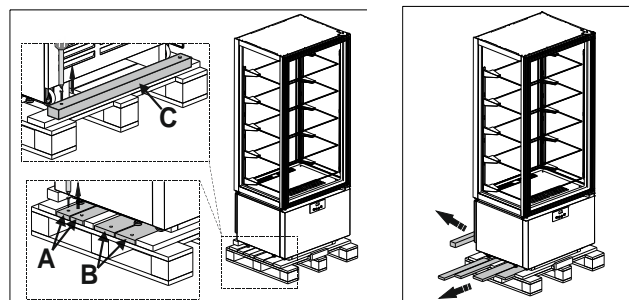

Insira as tiras **A** sob as rodas do aparelho.

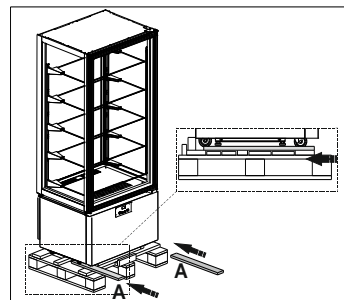

Posicione as tiras **B** e **C** em frente à base da embalagem e fixe-as.

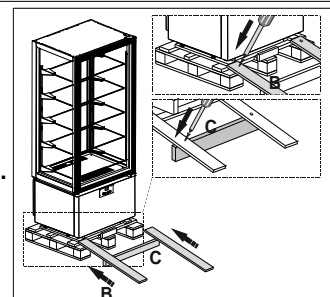

Deixe a vitrine deslizar delicadamente até alcançar o nível do chão. Esta operação deve ser efetuada por pelo menos duas pessoas.

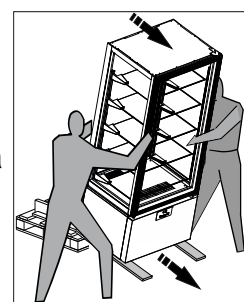

Posicione o aparelho em seu local definitivo.

CUIDADO: Posicione o aparelho a uma distância de pelo menos 10 cm da parede posterior. É possível alinhar os aparelhos, mas de todas as formas é necessário deixar um espaço mínimo de 5 cm entre eles.

Ajuste os pinos que encontram-se na parte inferior do aparelho, de modo que o mesmo não se mova.

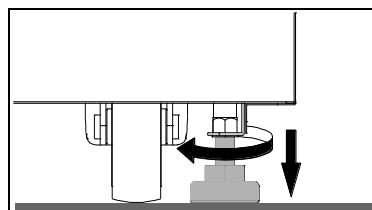
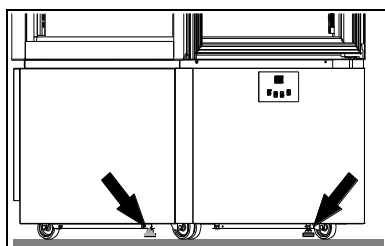
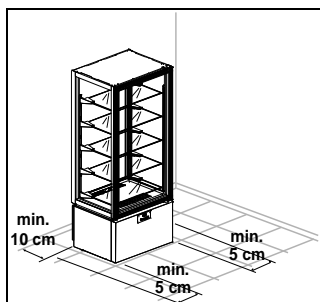

CUIDADO: Se o equipamento não estiver nivelado, o seu funcionamento e a saída de condensação podem ser comprometidos.

CUIDADO: Certifique-se de que o aparelho não esteja exposto aos raios solares ou em proximidade de outras fontes de calor ou em ambientes com altas temperaturas, pois isso causaria uma redução da eficiência e um maior desgaste.

Os aparelhos pertencem à classe climática 4 (T = 30 °C U.R. = 55%). Não pôr o aparelho em ambientes com temperatura superior à classe climática declarada.

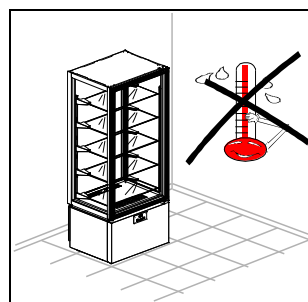
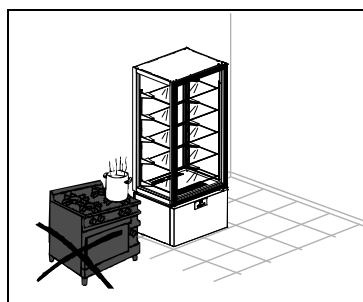
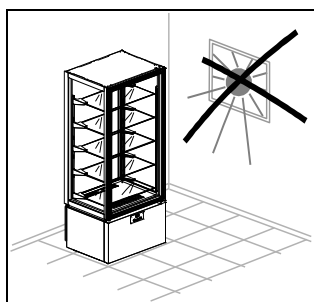

Classe climática	Temperatura ambientes	Humidade relativa
3	+25°C	60%
4	+30°C	55%
5	+40°C	40%
7	+35°C	75%

Remova a película protetora do produto.

Esta operação pode causar choques desagradáveis, mas não perigosos (eletricidade estática). Este fenômeno inadequado é reduzido ou eliminado mantendo uma mão sempre em contato com o aparelho ou ligando à terra o invólucro externo.

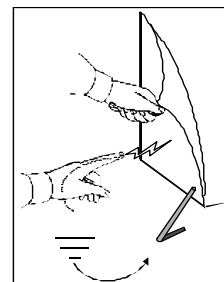

Extraia delicadamente as prateleiras prestando muita atenção para não danificá-las. Limpe a vitrine e as prateleiras conforme descrito no capítulo "LIMPEZA". Ao término das operações de limpeza deixe as portas abertas por pelo menos 72 horas antes de reiniciar o aparelho.

Para montar as prateleiras proceda conforme indicado:

- iniciando a partir da primeira prateleira no nível inferior, segura a prateleira com ambas as mãos a partir da parte central.
- insira os ganchos de aço nas ranhuras das cremalheiras, mantendo a prateleira ligeiramente inclinada para cima.

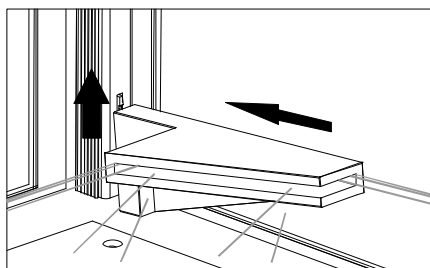
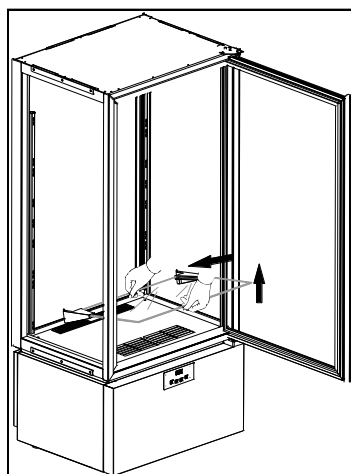

- Abaixar a prateleira até que a mesma alcance uma posição horizontal e certifique-se de que o gancho inferior insira-se corretamente em relação à ranhura inferior das cremalheiras.

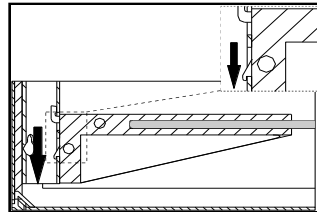
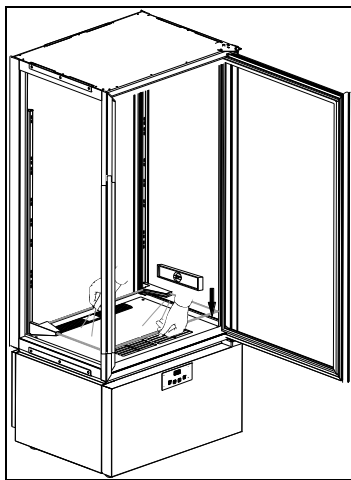

CUIDADO: a correta observância deste ponto é muito importante para assegurar a estabilidade da prateleira.

- para desengatar a prateleira siga as instruções listadas acima em ordem inversa.

Certifique-se de que a tensão da rede corresponda àquela indicada na placa de identificação das características técnicas do aparelho.

O fabricante exige que se utilize um circuito dedicado exclusivamente à unidade. O não cumprimento desta exigência é motivo para anular a garantia.

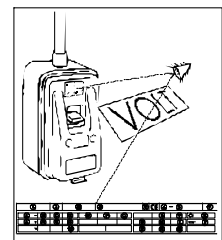

CUIDADO: A monte do aparelho é obrigatório instalar um interruptor onipolar conforme as normas em vigor no país em que for instalado. Também é recomendado instalar um interruptor diferencial.

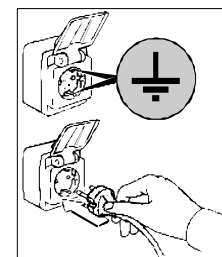

Insira a ficha elétrica firmemente na tomada.

As operações relacionadas à preparação para o funcionamento estão encerradas.

LIMPEZA E MANUTENÇÃO GERAL

Para um rendimento constante do aparelho é demasiado importante observar estes preceitos e efetuar todas as operações de limpeza e manutenção geral.

CUIDADO: a limpeza e manutenção da instalação de refrigeração e da área dos compressores requer a intervenção de um técnico especializado e autorizado, e não pode jamais ser efetuada por pessoas não-idôneas.

Para o funcionamento correcto e eficiente do aparelho, é necessário que o condensador seja mantido limpo de modo a permitir que o ar circule e entre em contacto livre com toda a superfície.

CUIDADO: Isso deve ser feito a cada 30 dias ou conforme necessário.

Condensadores sujos resultam em falhas no compressor, perda de produto e de vendas... as quais não são cobertas pela garantia.

Prima di iniziare con le operazioni procedere come segue:

- portare l'interruttore generale nella posizione OFF;
- togliere la spina dalla presa e attendere che sia avvenuto il completo sbrinamento dell'apparecchio.

Para ter acesso ao condensador é necessário remover o painel frontal:

1. Remova o painel inferior segurando firmemente pelas laterais e retirando os quatro pinos de fixação
2. remover o filtro colocado no condensador
3. limpar cuidadosamente o filtro com um aspirador de pó
4. com um aspirador de pó, um pincel ou uma escova não metálica limpar cuidadosamente o condensador

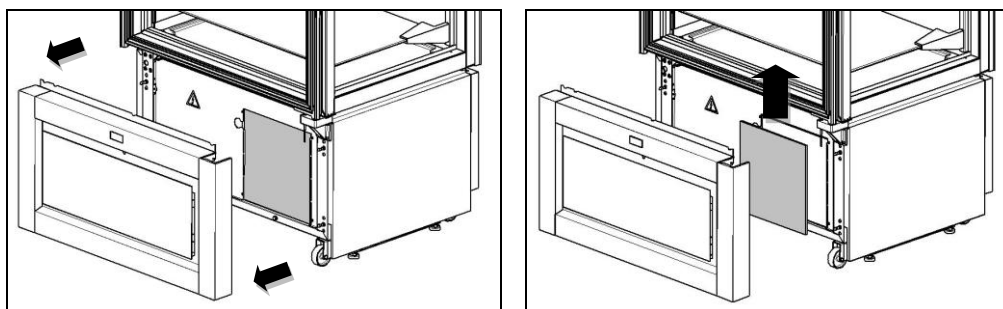

Repôr na sua posição o filtro e montar novamente o painel certificando-se de encaixá-lo corretamente em todos os quatro pernos de retenção.

As operações de limpeza e manutenção geral estão encerradas.

LIMPEZA DIÁRIA

Para garantir uma perfeita higiene e o estado de conservação do aparelho é propício efetuar ordinária e/ou diariamente as operações de limpeza.

Evite utilizar pastas abrasivas ou palhas de aço inoxidável, acetona, tricloroetileno e amoníaco.

Use somente uma solução à base de água e bicarbonato.

Caso hajam manchas ou resíduos de alimentos na superfície externa, lave com água e retire-os, não os deixe endurecer.

Caso os resíduos estejam endurecidos utilize uma esponja macia e umedecida com uma solução à base de água e bicarbonato.

Aconselha-se um ciclo de limpeza diário de todas as superfícies internas do aparelho.

Limpe as prateleiras e a parte interna do aparelho com um pano ligeiramente umedecido.

Até mesmo as áreas subjacentes e adjacentes devem ser mantidas limpas e em perfeita higiene.

Limpe com água e sabão ou detergente neutro.

ELIMINAÇÃO DE RESÍDUOS E SUPRESSÃO

ARMAZENAMENTO DESPERDÍCIO

Terminado o ciclo de vida do produto, não abandonar o aparelho no ambiente. As portas deveriam ser removidas antes de disposição.

Armazenamento temporário de desperdício especial é permitido enquanto esperando por disposição através de and/or de tratamento coleção final. Disponha em vigor de desperdício especial conforme as leis com respeito a proteção do ambiente no país do usuário.

PROCEDIMENTO POR DESMANTELAR ÁSPERO A APLICAÇÃO

Todos o countries têm legislação diferente; provisão colocada pelas leis e os corpos autorizados dos países onde a demolição leva coloca então será observado.

Uma regra geral é entregar a aplicação a coleção especializada e centros de demolição. Desmantele o refrigerador que se agrupa os componentes de acordo com a natureza química deles/delas. O compressor contém lubrificando óleo e refrigerante que podem ser reciclados. Os componentes de refrigerador são considerados desperdício especial que pode ser assimilado com desperdício doméstico.

Faça a aplicação totalmente inutilizável removendo o cabo de poder e qualquer porta que fecha mecanismos para evitar o risco de qualquer um que é apanhado dentro.

DESMANTELANDO OPERAÇÕES DEVERIAM SER LEVADOS A CABO ATRAVÉS DE PESSOAL QUALIFICADO.

SEGURANÇA PARA A ELIMINAÇÃO DE RESÍDUOS DE EQUIPAMENTOS ELÉCTRICOS E ELECTRÓNICOS (DIRECTIVA REEE 2002/96/CE)

Não abandone material poluente no ambiente. Proceda à eliminação do material respeitando as leis vigentes em matéria.

Nos termos da directiva REEE 2002/96/CE (Resíduos de Equipamentos Eléctricos e Electrónicos), na altura da desactivação definitiva o utilizador deve entregar os aparelhos aos centros de recolha autorizados ou restituí-los, ainda instalados, ao vendedor na altura da aquisição de um novo aparelho.

Todos os aparelhos que devem ser eliminados segundo a directive REEE 2002/96/CE são marcados por um símbolo próprio .

A eliminação ilegal dos Resíduos de Equipamentos Eléctricos e Electrónicos é punida com sanções regulamentadas pelas leis em vigor no território em que foi detectada a infracção.

Os Resíduos de Equipamentos Eléctricos e Electrónicos podem conter substâncias perigosas com efeitos potencialmente prejudiciais ao ambiente e à saúde humana. Recomenda-se proceder à eliminação da maneira correcta.

NOTAS GERAIS NO ATO DA ENTREGA

No ato de entrega certifique-se de que a embalagem esteja intacta e que durante o transporte não tenha sido danificada.

Após desembalar a máquina certifique-se de que todas as peças e componentes estejam presentes e que as características e estado das mesmas correspondam às especificações requeridas.

Caso contrário entre imediatamente em contato com o revendedor autorizado.

Agradecemos e o felicitamos por sua excelente escolha, esperamos que você possa fazer um bom uso de nossas máquinas observando as indicações e as precauções necessárias contidas neste manual.

Lembre-se que a reprodução dos conteúdos descritos neste manual está proibida e que, devido à constante procura por inovação e qualidade tecnológica, as características técnicas descritas neste documento podem ser alteradas sem aviso prévio.

PAINEL DE CONTROLE

L'apparecchio è dotato di un DISPLAY (A) posto nella parte frontale inferiore e di una TASTIERA DI COMANDO (B) posta al di sotto di esso. Per accedere alla tastiera aprire lo sportello sul cruscotto.

L'apparecchio è inoltre dotato di un SENSORE PIR (C) capace di rilevare la presenza di persone in prossimità all'apparecchio e modificare automaticamente il livello di illuminazione interna.

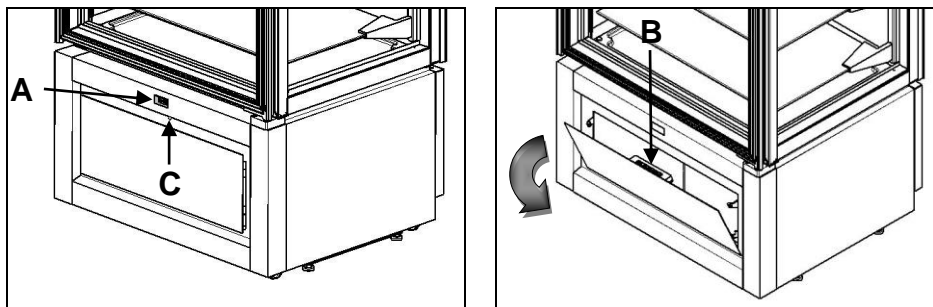



ECRÃ





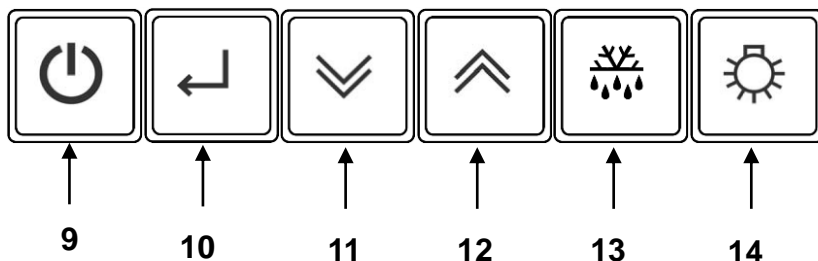



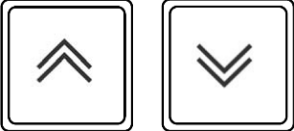

POS	DESCRIÇÃO
1	Ícone COMPRESSOR
2	Ícone DEGELO
3	Ícone VENTOINHA
4	Ícone HACCP
5	Ícone °C
6	Ícone °F
7	Ícone LUZ
8	Ícone ON/SBY
9	Tecla ON/SBY
10	Tasto ENTER
11	Tecla DOWN
12	Tecla UP
13	Tecla DEGELO
14	Tecla LUZ



TECLADO



	<p>Tecla ON/STAND-BY</p> <p>Pressionado durante 3 segundos e solto após o aparecimento da mensagem [Sby] conduz o aparelho a um estado de espera "stand-by".</p> <p>Quando o aparelho estiver em "stand-by" [na tela é exibida a escrita Sby], pressionado, o controlador é ligado.</p>
	<p>Tecla ENTER</p> <p>Pressionado e solto permite a verificação/alteração do ponto de ajuste de temperatura do aparelho; durante as operações descritas acima a retro-iluminação iluminar-se-á de forma intermitente. Confirmar o valor numérico definido na programação dos parâmetros.</p> <p>Confirmar a seleção de um parâmetro ou de uma função.</p> <p>Com placa em stand-by, carregado em contínuo por 10 segundos, permite seleccionar o mapa de parâmetros, após inserir palavra-passe.</p>

	<p>Teclas UP e DOWN Permitem aumentar ou diminuir o valor do parâmetro a ser modificado.</p> <p>Pressionados e soltos permitem a exibição das temperaturas mínima e máxima registradas (se disponíveis) e dos alarmes eventualmente ativados.</p> <p>A tecla  pressionada durante um intervalo de tempo superior a 3 segundos permite a alteração das configurações em relação à umidade no compartimento.</p> <p>Pressionados contemporaneamente, durante um intervalo de tempo superior a 3 segundos, permitem a seleção da função de bloqueio do teclado ou a entrada na função de configuração dos parâmetros através de confirmação com a tecla .</p>
	<p>Tecla DEGELO Pressionada durante um intervalo de tempo superior a 3 segundos ativa/desativa a função de degelo manual.</p>
	<p>Tecla LUZ Pressionado e liberado permite a ativação ou desativação da iluminação interna do aparelho. A pressão prolongada permite definir em sequência uma diferente tonalidade da iluminação, segundo 4 tonalidades predefinidas.</p>
	<p>ÍCONE COMPRESSOR <i>Diodo emissor de luz ligado:</i> compressor ligado <i>Diodo emissor de luz piscando:</i> espera para ativação do compressor</p>
	<p>ÍCONE DEGELO <i>Diodo emissor de luz ligado:</i> degelo em fase de andamento <i>Diodo emissor de luz piscando:</i> espera para ativação da função de degelo ou função de gotejamento ativada.</p>
	<p>ÍCONE VENTONHA <i>Diodo emissor de luz ligado:</i> ventiladores do compartimento ligados <i>Diodo emissor de luz piscando:</i> espera para ativação dos ventiladores</p>
<p>HACCP</p>	<p>ÍCONE HACCP <i>Led aceso:</i> alarme em memória <i>Led a piscar:</i> alarme em curs</p>
<p>°C °F</p>	<p>ÍCONE °C / °F <i>Led °C aceso:</i> valores exibidos em Celsius <i>Led °F aceso:</i> valores exibidos em Fahrenheit</p>
<p>AUX</p>	<p>ÍCONE AUX <i>Led aceso:</i> iluminação acesa <i>Led apagado:</i> iluminação desligada</p>
	<p>ÍCONE ON / OFF <i>Led aceso:</i> equipamento em Stand-by <i>Led apagado:</i> equipamento em ON</p>

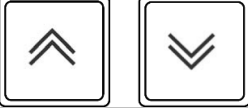
DEFINIÇÃO/ALTERAÇÃO DO PONTO DE AJUSTE DE TEMPERATURA

	Pressione e solte a tecla <u>enter</u> o ponto de ajuste atual é exibido na tela, de forma intermitente, durante 5 segundos. Após este intervalo a tela indica novamente a temperatura interna do compartimento
	Quando a tela estiver acesa de forma intermitente utilize as teclas <u>up</u> e <u>down</u> para aumentar ou diminuir o ponto de ajuste de temperatura, até alcançar o valor desejado
	Pressione novamente a tecla <u>enter</u> para confirmar o novo ponto de ajuste: a aquisição do novo valor é sinalizada através da emissão acústica de 3 avisos breves e consecutivos. Na tela é novamente exibida a temperatura do compartimento

FUNÇÕES INTELIGENTES – Recursos de acesso rápido



DEGELO MANUAL FORÇADO



	Pressione a tecla <u>degelo</u> durante um intervalo de tempo superior a 3 segundos para acessar toda a função de degelo manual. Quando o processo de degelo estiver em andamento pressione novamente a tecla durante um intervalo de tempo superior a 3 segundos para encerrar esta fase
--	--

ALTERAR UMIDADE RELATIVA +2 °C/+10 °C e -22 °C/+5 °C





	Pressione a tecla <u>down</u> durante um intervalo de tempo superior a 3 segundos para alterar a percentual de umidade relativa no compartimento interno. A mensagem intermitente e temporânea de confirmação [F_C] indica um valor de umidade relativa inferior (ventoinhas em paralelo ao compressor). A mensagem intermitente e temporânea de confirmação [F__] indica um valor de umidade relativa superior (ventoinhas independentes). A mensagem intermitente e temporânea de confirmação [FtE] indica um valor de umidade relativa previsto pelo construtor.
---	---

ALTERAR UMIDADE RELATIVA +14 °C/+16 °C

	Pressione e solte a tecla <u>enter</u> o ponto de ajuste atual é exibido na tela, de forma intermitente, durante 5 segundos. Após este intervalo a tela indica novamente a temperatura interna do compartimento.
	Pressione novamente a tecla <u>enter</u> . setpoint umidade é exibido na tela, de forma intermitente, durante 5 segundos. Após este intervalo a tela indica novamente a temperatura interna do compartimento. <i>Ao definir o setpoint de umidade, o ícone °C ou °F do monitor é desativado.</i>

 	<p>Quando a tela estiver acesa de forma intermitente utilize as teclas <u>up</u> e <u>down</u> para aumentar ou diminuir o setpoint umidade, até alcançar o valor desejado.</p>
	<p>Pressione novamente a tecla enter para confirmar o novo ponto de ajuste: a aquisição do novo valor é sinalizada através da emissão acústica de 3 avisos breves e consecutivos.</p>

BLOQUEAR TECLADO

 	<p>Pressione as teclas <u>up</u> e <u>down</u> por um intervalo de tempo superior a 3 segundos.</p>
	<p>É exibida a mensagem [Loc].</p> <p>Pressione a tecla <u>enter</u> para confirmar a escolha e ativar a função. <i>Após 30 segundos a função é fechada se não há confirmação.</i></p> <p>Para desbloquear o teclado é necessário pressionar contemporaneamente as teclas   durante um intervalo de tempo superior a 3 segundos: para a confirmação desta operação a mensagem [UnL] é exibida na tela de forma intermitente, acompanhada por 3 avisos acústicos de breve duração do sinalizador. Após isso o valor de temperatura do compartimento retorna a ser exibido na tela.</p> <p><i>Quando o teclado estiver bloqueado e for pressionada uma tecla qualquer, o instrumento irá emitir um aviso acústico de longa duração e na tela será exibida a mensagem [Loc].</i></p>

GESTÃO DA ILUMINAÇÃO

	<p>Para acender ou desligar a iluminação interna do aparelho carregar e soltar a tecla luz. A operação pode ser efetuada mesmo com o equipamento em modo Stand-by</p> <p>Com as luzes acesas, a pressão prolongada da tecla permite modificar a tonalidade da iluminação.</p> <p>É possível escolher em sequência entre 4 tonalidades diferentes:</p> <ul style="list-style-type: none"> - luz fria (6000 K), - luz intermediária 1 (5000 K), - luz intermediária 2 (4000 K), - luz quente (3000 K). <p>A seleção atuada permanece em memória, mesmo após o desligamento e a reativação do equipamento.</p>
---	---







A intensidade da iluminação do alojamento interior é gerida automaticamente pela placa eletrônica em função do sinal proveniente do sensor de proximidade PIR. O fluxo luminoso é mais intenso quando o sensor detecta pessoas perto do equipamento.

A intensidade da iluminação reduz-se automaticamente decorrido um certo tempo sem que o sensor detecte movimento próximo ao equipamento.

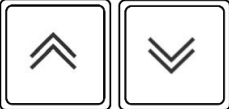
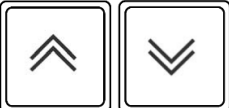

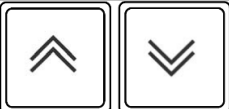

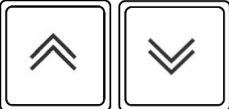
É possível desativar o sensor PIR ou modificar o tempo de permanência à máxima intensidade luminosa após a ativação do mesmo, por aceder “modificar configuração parâmetros”. Com sensor PIR desativado a iluminação está definida sempre à máxima intensidade.

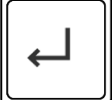
CONFIGURAÇÃO DE PARÂMETROS

Informações confidenciais somente para pessoal qualificado.

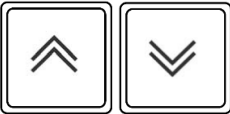
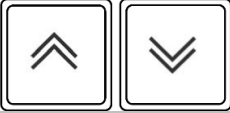
	<p>Pressione as teclas <u>up</u> e <u>down</u> por um intervalo de tempo superior a 3 segundos.</p> <p>É exibida, de forma intermitente, a mensagem [Loc].</p>
	<p>Utilize a tecla <u>up</u> para a exibição da função [PAr].</p>
	<p>Pressione a tecla <u>enter</u> para acessar a opção de configuração de parâmetros. <i>Após 30 segundos a função é fechada se não há confirmação.</i></p> <p>É requerida uma senha de acesso. A tela predispõe-se para a configuração da senha através da exibição de [00]</p>
	<p>Utilize as teclas <u>up</u> e <u>down</u> para escolher a senha “-17”</p>
	<p>Pressione a tecla <u>enter</u> para confirmar a escolha.</p> <p>Se a senha estiver correta, é exibido o primeiro parâmetro da lista de configuração.</p>
	<p>Utilize as teclas <u>up</u> e <u>down</u> para percorrer todos os parâmetros do controlador</p>
	<p><i>Pressione a tecla <u>enter</u> para confirmar a escolha.</i></p> <p>É exibido, de forma intermitente, o valor atual do parâmetro selecionado</p>
	<p>Utilize as teclas <u>up</u> e <u>down</u> para selecionar o novo valor do parâmetro</p>
	<p>Pressione a tecla <u>enter</u> para confirmar a escolha</p>

CONFIGURAÇÃO DE PARÂMETROS DE USUÁRIO – LEITURA DAS SONDAS

	<p>Pressione as teclas <u>up</u> e <u>down</u> por um intervalo de tempo superior a 3 segundos.</p> <p>É exibida, de forma intermitente, a mensagem [Loc].</p>
	<p>Utilize as teclas <u>up</u> e <u>down</u> para percorrer as leituras das sondas e os parâmetros de usuário.</p>
	<p>Pressione a tecla <u>enter</u> para confirmar a escolha e entrar no modo de leitura das sondas ou de alteração do parâmetro.</p> <p>É exibido, de forma intermitente, o valor atual.</p> <p>Utilize as teclas   para selecionar o novo valor somente no caso dos parâmetros.</p>
	<p>Pressione a tecla <u>enter</u> para sair da leitura das sondas ou confirmar a escolha do novo valor do parâmetro, a configuração cessa de piscar.</p>

RESTAURAÇÃO DOS PARÂMETROS DE FÁBRICA

	<p>Durante o acendimento o instrumento irá efetuar uma fase de “LAMPTEST”.</p> <p>Abre-se uma janela temporal de 60 segundos. Durante este tempo, ao pôr a máquina em modo stand-by e ao carregar em seguida por 10 segundos a tecla <u>up</u>, aparece a etiqueta [rLd] no ecrã.</p> <p>Carregar por dois segundos a tecla <u>enter</u>: o mapa de restauração é carregado e a sirene emite 3 bipes consecutivos. Nesta altura aparece a etiqueta [rLd] e a máquina regressa regularmente em modo stand-by.</p>
---	--

ALARMES

APARELHO COM SONDAS DANIFICADAS DURANTE A CONSERVAÇÃO

Erro sonda compartimento

Caso a sonda do compartimento esteja danificada ou sua conexão fosse interrompida, na tela é exibida a mensagem [E0].

O compressor continua a funcionar durante a fase de conservação, em função dos valores definidos nos parâmetros “C5” e “C6”.

A ventoinha do evaporador continua a funcionar em paralelo ao compressor.

Erro sonda evaporador (somente para aparelhos -22 °C/+5 °C)

Caso a sonda do evaporador esteja danificada ou sua conexão fosse interrompida, na tela é exibida a mensagem [E1].

A ventoinha interna irá funcionar em função do valor definido no parâmetro "F0".
Sendo F0 = 2, em função dos parâmetros C4 e C5 com compressor.

Erro sonda condensador

Caso a sonda do condensador esteja danificada ou sua conexão fosse interrompida, na tela é exibida a mensagem [E2].

O ventilador condensador continua a funcionar em paralelo ao compressor com atraso ao desligamento se F12>0 e sem mais ter em conta a temperatura no condensador.

Nota: se houver várias sondas partidas ou interrompidas, no ecrã aparecerá sequencialmente as relativas etiquetas.

Erro sonda de umidade (somente para aparelhos +14 °C/+16 °C)

Caso a sonda de umidade esteja danificada ou sua conexão fosse interrompida, na tela é exibida a mensagem [E5], o controle relativo à umidade é automaticamente desativado.

APARELHO COM SONDAS DANIFICADAS DURANTE O DEGELO

Erro sonda compartimento

Caso a sonda do compartimento esteja danificada ou sua conexão fosse interrompida durante a fase de degelo o processo termina regularmente.
Na tela são exibidas alternadamente a cadeia de caracteres definida através do parâmetro "d6" e a mensagem [E0].

Erro sonda evaporador

Caso a sonda evaporador / defrost esteja partida ou a relativa ligação estiver interrompida, a fase de degelo termina por tempo expirado.
O ventilador do evaporador continuará a funcionar consoante o valor atribuído ao parâmetro "F2", mas ainda assim sem mais ter em conta a temperatura do pacote evaporador.
É observado o tempo de gotejamento "d7" e de atraso de ativação da ventoinha interna "F3".

No ecrã aparece alternativamente a sequência programa com o parâmetro "d6" e a etiqueta [E1].

Erro sonda condensador

Caso a sonda do condensador esteja danificada ou sua conexão fosse interrompida, na tela é exibida a mensagem [E2].

O ventilador condensador continua a funcionar em paralelo ao compressor com atraso ao desligamento se F12>0 e sem mais ter em conta a temperatura no condensador.

Nota: se houver várias sondas partidas ou interrompidas, no ecrã aparecerá sequencialmente as relativas etiquetas.

ALARME DE TEMPERATURA ELEVADA ATIVADO

	<p>Se a temperatura do compartimento é superior ao ponto de ajuste definido na tela são exibidas alternadamente a mensagem [AH] e o valor crítico de temperatura alcançado. É ademais ativado o sinalizador acústico.</p> <p>Através da tecla <u>up</u> com alarme ainda ativo é possível visualizar a duração do evento de alarme.</p>
---	---

O sinalizador acústico, se presente, pode ser silenciado através da tecla .

A sinalização visual relativa ao alarme persiste até a temperatura crítica retornar a valores normais.



ALARME DE BAIXA TEMPERATURA ATIVADO



	<p>Se a temperatura do compartimento é inferior ao ponto de ajuste definido, na tela são exibidas alternadamente a mensagem [AL] e o valor crítico de temperatura alcançado. É ademais ativado o sinalizador acústico.</p> <p>Através da tecla <u>down</u> com alarme ainda ativo é possível visualizar a duração do evento de alarme.</p>
---	--

O sinalizador acústico, se presente, pode ser silenciado através da tecla .

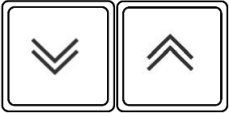
A sinalização visual relativa ao alarme persiste até a temperatura crítica retornar a valores normais.

ALARMES DE ELEVADA E BAIXA TEMPERATURA REGISTRADOS

HACCP	<p>O ícone HACCP aceso fixo avisa que ocorreu um alarme de alta [AH] ou de baixa temperatura [AL]</p>
	<p>Ao carregar simultaneamente as teclas <u>up</u> e <u>down</u> por mais de 3 segundos e em seguida <u>up</u> ou <u>down</u>, acede-se à lista dos alarmes registados Alr, entre os de alta e baixa temperatura.</p> <p><i>Nota: A opção Alr está presente nos menus SMART apenas em caso de ícone HACCP aceso fixo no ecrã (a piscar em caso de um alarme em curso sucessivo a outro evento já acontecido).</i></p>
	<p>Ao carregar a tecla <u>enter</u> aparece o primeiro evento de alarme registado.</p> <p><i>Nota: uma sequência alfanumérica nos quais os primeiros 2 caracteres identificam o tipo de alarme e o último carácter define, através de um número de 0 a 9, a posição temporal atribuída ao evento na lista de alarmes.</i></p> <p><i>O valor mais baixo (0) refere-se ao alarme mais recente.</i></p> <p><i>Os alarmes de alta e baixa são identificados pelas letras AH e AL.</i></p>
	<p>Rolar a lista dos eventos com a tecla <u>up</u> e ter em conta os que começam por AH ou AL.</p>

	<p>Junto a cada um deles, ao carregar a tecla <u>enter</u> aparecem de modo dinâmica no ecrã as informações relativas à temperatura crítica registada, a data / hora de registo do alarme e em seguida a duração do evento, expressa em horas e minutos. No fim da exibição dos dados, aparece novamente no ecrã o evento de alarme tomado em exame.</p> <p><i>Nota: caso não esteja presente o formulário rtc (Hr0 = 0, real time clock ausente), faltarão as informações relativas à data / hora.</i></p>
	<p>Ao carregar a tecla <u>up</u> é possível rolar os outros eventos de alarme.</p>
	<p>Ao carregar a tecla <u>enter</u> junto a outro evento de alarme AH ou AL aparecem as relativas informações.</p>

Nota: sendo possível registar em memória até um máximo de 10 eventos, os outros adicionais irão sobrescrever os menos recentes.

O zeramento do led HACCP à sua condição normal (apagado) é possível apenas depois de ter visualizado todos os novos alarmes que ocorreram.

É possível sair da visualização dos alarmes por carregar repetidamente a por 2 vezes a tecla ON /stand-by.

Se um alarme de temperatura elevada encontra-se ativado o compressor permanece funcionando; se é ativado um alarme de baixa temperatura o compressor é desligado

! Caso a placa entre em um estado de espera (“stand-by”) os arquivos que contém o registo das temperaturas mínima e máxima alcançadas e dos eventuais estados de alarme são cancelados.

ALARME DE BLACK OUT EM CURSO

Se ao reativar a placa após um blackou, a temperatura for superior ao valor |SetPoint + r0 + A2|, decorrido o tempo A10, ativa-se um alarme de blackout por falta de alimentação. No ecrã o evento anómalo aparece alterando a temperatura da célula com a etiqueta BLO.

É ativado o sinal sonoro:

- > de modo intermitente pelo tempo programa com o parâmetro A5, se o parâmetro u9 = 1;
- > sempre, por toda a duração do alarme se A5 = 0.

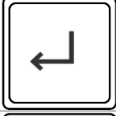
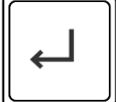
	<p>Ao carregar a tecla <u>enter</u> a primeira vez silencia-se o sinal sonoro.</p>
	<p>Ao carregá-lo novamente aparecerá a temperatura máxima do compartimento registada.</p>
	<p>Ao carregá-lo mais uma vez o alarme é zerado: o ecrã volta a mostrar a temperatura real de célula.</p>

ALARME DE BLACKOUT REGISTRADO

O alarme de blackout registado é destacado pelo acendimento fixo no ecrã do led HACCP.

Ao terminar o alarme, é sempre possível visualizar os seus detalhes.

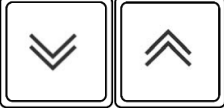
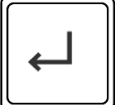
	<p>Ao carregar simultaneamente as teclas <u>up</u> e <u>down</u> por mais de 3 segundos e em seguida <u>up</u> ou <u>down</u>, acede-se à lista dos alarmes registados Alr, entre os de blacktou identificados pelas iniciais bL.</p> <p><i>Nota: A opção Alr está presente nos menus SMART apenas em caso de ícone HACCP aceso fixo no ecrã (a piscar em caso de um alarme em curso sucessivo a outro evento já acontecido)</i></p>
	<p>Ao carregar a tecla <u>enter</u> aparecerá no ecrã a temperatura máxima de compartimento atingida durante o blackout.</p>

Nota: sendo possível registar em memória até um máximo de 10 eventos, os outros adicionais irão sobrescrever os menos recentes.



O zeramento do led HACCP à sua condição normal (apagado) é possível apenas depois de ter visualizado todos os novos alarmes que ocorreram.

É possível sair da visualização dos alarmes por carregar repetidamente a por 2 vezes a tecla ON /stand-by.

ALARME DE PORTA ABERTA

Caso de alarme porta esteja aberta na tela é exibida a mensagem [**dA**], alternadamente à exibição atual, enquanto o mecanismo acústico sinaliza a anomalia com um aviso acústico de cinco segundos, repetido a cada 10 segundos.

O alarme reconfigura-se após o fechamento da porta e é registrado na memória (ícone HACCP aceso fixo).

	<p>Ao carregar simultaneamente as teclas <u>up</u> e <u>down</u> por mais de 3 segundos e em seguida <u>up</u> ou <u>down</u>, acede-se à lista dos alarmes registados Alr, entre os de blacktou identificados pelas iniciais dA.</p> <p><i>Nota: A opção Alr está presente nos menus SMART apenas em caso de ícone HACCP aceso fixo no ecrã (a piscar em caso de um alarme em curso sucessivo a outro evento já acontecido)</i></p>
	<p>Ao carregar a tecla <u>enter</u> aparecerá no ecrã a temperatura máxima de compartimento atingida durante a abertura porta.</p>

Nota: sendo possível registar em memória até um máximo de 10 eventos, os outros adicionais irão sobrescrever os menos recentes.

O zeramento do led HACCP à sua condição normal (apagado) é possível apenas depois de ter visualizado todos os novos alarmes que ocorreram.

É possível sair da visualização dos alarmes por carregar repetidamente a por 2 vezes a tecla ON /stand-by.

ALARME DE TEMPERATURA ELEVADA DE CONDENSAÇÃO

Caso a temperatura de condensação for demasiado elevado, por causa do condensador sujo, na tela é exibida a mensagem [HTC] alternadamente a temperatura do compartimento

É ademais ativado o sinalizador acústico.

O sinalizador acústico pode ser silenciado através da tecla .

A sinalização visual relativa ao alarme persiste até a temperatura crítica retornar a valores normais.

ALARME DE CONDENSADOR SUJO

Caso a temperatura de condensação estiver elevada, por causa do condensador **muito** sujo, aparecerá no ecrã a etiqueta [dCA] alternada à temperatura da célula. É ademais ativado o sinalizador acústico.

O sinalizador acústico pode ser silenciado através da tecla .

La segnalazione visiva dell'allarme permane fino a quando la temperatura di condensazione rientra nella norma.

Em paralelo, o ponto de ajuste de trabalho do aparelho modifica-se automaticamente para proteger a integridade do equipamento.

A nova configuração permanece até a temperatura de condensação voltar à norma

ALARME DE ALTA PRESSÃO

Caso seja detectada uma pressão do equipamento frigorífico superior aos valores limites, por causa de um condensador extremamente sujo ou do ventilador do condensador em avaria, no ecrã aparecerá a etiqueta [HP] alternada à temperatura da célula. É ativado também o sinal sonoro.

O sinalizador acústico pode ser silenciado através da tecla .

Durante este evento desativa todas as saídas de relé, exceto o do ventilador do condensador.

A sinalização permanece no ecrã até a temperatura de condensação regressar ao normal, originando uma restauração automática do equipamento.

Se o número máximo de eventos HP atinge o valor numérico máximo aceite, para a restauração da máquina será necessário proceder manualmente por colocar a placa em stand-by.

! Se a causa do alarme persistir no próximo arranque, a mensagem [HP] será repetido novamente.

Caso a sonda do condensador esteja partida ou interrompida na sua ligação, o bloqueio da regulação ao atingindo o número limite de eventos HP, não é ativado.

ALARME DE BAIXA TEMPERATURA DE EVAPORAÇÃO (somente para aparelhos -22°C/+5°C)

Caso a evaporador de condensação demasiado baixa, por causa do condensador empacotado, aparecerá no ecrã a etiqueta [LtE] alternada à temperatura da célula. É ademais ativado o sinalizador acústico.

O sinalizador acústico pode ser silenciado através da tecla .

A nova sinalização visual do alarme permanece até a temperatura de evaporação voltar à norma.

Caso isso não ocorrer, a máquina efetua um degelo automático.

ALARME DE BAIXA PRESSÃO (somente para aparelhos -22°C/+5°C)

Caso seja detectada uma pressão do equipamento frigorífico inferior aos valores limites, por causa de um evaporador extremamente empacotado ou do ventilador do evaporador em avaria, no ecrã aparecerá a etiqueta [LP] alternada à temperatura da célula. É ativado também o sinal sonoro.

O sinalizador acústico pode ser silenciado através da tecla .

Durante este evento são desativadas todas as saídas com relé, exceto a do ventilador evaporador.

A sinalização permanece no ecrã até a temperatura de condensação regressar ao normal, originando uma restauração automática do equipamento.

Se o número máximo de eventos LP atinge o valor numérico máximo aceite, para a restauração da máquina será necessário proceder manualmente por colocar a placa em stand-by.

! Se a causa do alarme persistir no próximo arranque, a mensagem [LP] será repetido novamente.

Caso a sonda do evaporador esteja partida ou interrompida na sua ligação, o bloqueio da regulação ao atingir o número limite de eventos LP, não é ativado

ALARME DE FIM DE DEGELAMENTO TERMINADO POR TIMETOUT (somente para aparelhos -22°C/+5°C)

O degelo é terminado quando a sonda do evaporador atinge o valor prefixado.

Caso no fim do degelo a sonda do evaporador não tenha atingido o valor prefixado, no ecrã aparecerá a etiqueta [tOd] alternada à temperatura da célula. É ademais ativado o sinalizador acústico.

O sinalizador acústico pode ser silenciado através da tecla .

A pressão posterior da tecla  zera o alarme; o ecrã regressa à visualização atual.

DESCONGELAÇÃO

O degelo pode ser de tipo **manual** ou de tipo **automático**.

Degelo manual

Modelos +2°C / +10°C, -22°C / +5°C, +14°C / +16°C



Pressione a tecla degelo durante 4 segundos para ativar de forma imediata o ciclo de degelo.

Durante um processo de degelo na tela é exibida a temperatura do compartimento bloqueada alguns momentos antes do início do processo de degelo.

É possível completar o processo de degelo manualmente pressionando novamente, durante 4 segundos, a tecla : a desativação é sinalizada na tela, de forma intermitente, através da mensagem [ndF].

Modelos -25°C / -15°C

Nos modelos -25°C / -15°C o descongelamento deve ser realizado pelo utilizador quando se observar uma camada consistente de gelo nas prateleiras. Para descongelar o aparelho, desligue a máquina colocando a placa em stand-by, abra a porta e remova os produtos. Remova a tampa presente no fundo e aguarde que todo o gelo derreta. Com a ajuda de uma esponja remova toda a água presente no fundo do orifício de descarga. Limpe com um pano limpo as superfícies internas do aparelho e reposicione a tampa no fundo.

Degelo automático

O degelo automático inicia durante a fase de conservação e é regulado por meio das configurações da placa.

É possível terminar manualmente o descongelamento pressionando durante 4 segundos a tecla up: a desactivação é sinalizada em modo intermitente no visor da etiqueta [ndF].

Os aparelhos +14 °C / +16 °C e -25°C / -15°C não possuem funções de degelo automático.

PARADA

Pressione a tecla  durante 3 segundos e solte após o aparecimento da mensagem [Sby] para conduzir o aparelho a um estado de espera (“stand-by”).

CUIDADO: a tecla  não isola o equipamento da rede de fornecimento elétrico.

Posicione o interruptor de rede na posição OFF.

Para isolar o equipamento retire a ficha da tomada elétrica.

IRREGULARIDADES DURANTE O FUNCIONAMENTO

Em caso de funcionamento anômalo e/ou irregular, antes de entrar em contato com o serviço de assistência técnica responsável por sua área, certifique-se que:

- a tecla  esteja ligada e haja tensão elétrica;
- o valor de temperatura configurado seja equivalente aquele desejado;
- a porta esteja perfeitamente fechada;
- o aparelho não encontre-se próximo a fontes de calor;
- o condensador esteja limpo e o ventilador funcione de forma correta;
- não haja um excesso de umidade condensada na placa evaporadora.

Caso após esses controles a anomalia permaneça, entre em contato com o serviço de assistência técnica responsável por sua área e forneça indicações em relação ao modelo, número de série e número de matrícula: todos esses dados podem ser encontrados na placa relativa às características técnicas, posicionada no painel do aparelho.

INTERRUPÇÃO DO USO

Caso o aparelho não seja utilizado por um longo intervalo de tempo, a fim de mantê-lo nas condições de uso ideais, efetue as seguintes operações:

- posicione o interruptor de rede na posição OFF.
- retire a ficha da tomada elétrica.
- esvazie o aparelho e limpe-o conforme descrito no capítulo “LIMPEZA”.
- deixe as portas do aparelho parcialmente abertas para evitar a formação de odores desagradáveis.

PROBLEMAS DURANTE O FUNCIONAMENTO

Freqüentemente, as dificuldades operacionais são causadas por motivos que podem ser facilmente sanados, não sendo necessária a intervenção de um técnico especializado. Portanto, antes de reportar uma falha na rede de assistência, verifique o seguinte:

PROBLEMA	POSSÍVEIS CAUSAS
O aparelho não liga	Certifique-se de que a ficha esteja corretamente conectada à tomada elétrica
	Certifique-se de que haja tensão na tomada elétrica
A temperatura interna é demasiado elevada	Verifique a regulagem da placa
	Verifique se não há influência de uma fonte de calor
	Verifique o correto e perfeito fechamento da porta
O ruído emitido pelo aparelho é demasiado alto	Verifique o correto nivelamento do equipamento. Uma posição desequilibrada pode causar vibrações
	Verifique se o aparelho entrou em contato com outros equipamentos ou partes que podem causar repercussões
Há fenômenos de condensação	A umidade do ambiente é demasiado elevada
	A porta não foi corretamente fechada

Efetue todas as verificações descritas acima, se o defeito/problema persiste, entre em contato com o centro de assistência técnica e lembre-se de comunicar:

- a natureza do defeito
- o modelo e o número de série do aparelho, dados que podem ser encontrados na placa relativa às características técnicas, posicionada no painel do aparelho

FICHA TÉCNICA DO REFRIGERANTE

R290

GWP = 3

ODP = 0

❖ Identificação dos perigos

Gás liquefeito - Extremamente inflamável

❖ Medidas de pronto socorro

• *Inalação:*

Em alta concentração, pode causar asfixia. Os sintomas podem incluir perda de mobilidade e / ou conhecimento. As vítimas podem não perceber asfixia. Em baixa concentração, pode ter um efeito narcótico. Os sintomas podem incluir tontura, dor de cabeça, náusea e perda de coordenação. Mova a vítima para uma área não contaminada usando um aparelho de respiração autônoma. Mantenha o paciente deitado e aquecido. Chame um médico. Continue com a respiração artificial se a respiração parar.

❖ *Contacto com a pele e com os olhos:*

Em caso de derramamento, lave com água por pelo menos 15 minutos

• *Ingestão:*

Rota improvável de exposição

❖ Informações ecológicas

Não há danos ambientais conhecidos causados por este produto

ESQUEMA ELÉTRICO

O esquema elétrico encontra-se disponível na última página do manual

Pos	DESCRIÇÃO	Pos	DESCRIÇÃO
1	COMPRESSOR	70	ELETROVÁLVULA DE ALIMENTAÇÃO FRIO
2	VENTOÏNHA CONDENSADOR	70A	ELETROVÁLVULA DE ALIMENTAÇÃO CALOR
3	TORNO	76	MICROINTERRUPTOR MAGNETICO
8	FICHA ELÉTRICA	103	SONDA DE UMIDADE
9	VENTILADOR EVAPORADOR	119	PLACA ELETRÔNICA VITRINE TN
12	ELECTROVÁLVULA	120	PLACA ELETRÔNICA VITRINE BT
20	RESISTENCIA ANTICONDENSAMENTO PORTA	121	ALIMENTAÇÃO DE COMUTAÇÃO DIODOS
20A	RESISTÊNCIA ANTI-CONDENSAÇÃO VIDRO LATERAL	122	DIODOS EMISSORES DE LUZ
20B	RESISTÊNCIA ANTI-CONDENSAÇÃO VIDRO LATERAL	122A	DIODOS EMISSORES DE LUZ TOP
20C	RESISTÊNCIA ANTI-CONDENSAÇÃO VIDRO POSTERIOR	125	PLACA ELETRÔNICA VITRINE CONFEITARIA
20D	RESISTÊNCIA ANTI-CONDENSAÇÃO PERFIS	126	PLACA TELA TECLAS CAPACITIVAS
22	RESISTENZA FONDO BACINELLA	135	PLACA TECLADA
22A	RESISTÊNCIA TUBO DE DESCARGA	136	DIMMER LÂMPADAS LED
44	RELÊ DE POTÊNCIA COMPRESSOR	137	PLACA DISPLAY
69	TORNO DE TERRA	138	SENSOR PIR

Modello Modele Typ Model Modelo Model	Dimensioni Dimensions Abmessungen Dimensions Dimensions Afmetingen	Capacità lorda Capacité brute Bruttofassungsvermögen Gross Capacity Capacidad bruta Bruto Inhoud	TDA (*)	Gruppo frigorifero Unité refrigerante Kuhlaggerat Refrigerating unit Grupo frigorífico Koelgroep		Temperatura Temperature Temperatur Temperature Temperatura Temperatuur	Porte Portes Ture Doors Portas Deuren	Rumorosità Bruit Gerausch Noise level Int.acustica Geluid
				Temperatura evapor. Température évapor. Verdampf Temperatur Evap. temp. Temp. de evap. Temp. verd.	Potenza frigorifera Puissance frigorifique Kühlleistung Refrigerating power Potencia de cong. Koelkracht			
	mm	lt	m ²	°C	W	°C	N	dB
KP8V	805X645X1840	457	2,46	-10	851	+2 / +10	1	65
KG8V	805X645X1840	457	2,37	-25	1052	-25 / -15	1	70
KD8V	805X645X1840	457	2,13	-25	1052	-22 / +5	1	70
KC8V	805X645X1840	457	-	-10	425	+14 / +16	1	65
P8V	805X645X1840	457	2,46	-10	851	+2 / +10	1	65
G8V	805X645X1840	457	2,37	-25	1052	-25 / -15	1	70
D8V	805X645X1840	457	2,13	-25	1052	-22 / +5	1	70
C8V	805X645X1840	457	-	-10	425	+14 / +16	1	65
KP8A	805X645X1840	457	2,46	-10	851	+2 / +10	1	65
KG8A	805X645X1840	457	2,37	-25	1052	-25 / -15	1	70
KD8A	805X645X1840	457	2,13	-25	1052	-22 / +5	1	70
KC8A	805X645X1840	457	-	-10	425	+14 / +16	1	65
P8A	805X645X1840	457	2,46	-10	851	+2 / +10	1	65
G8A	805X645X1840	457	2,37	-25	1052	-25 / -15	1	70
D8A	805X645X1840	457	2,13	-25	1052	-22 / +5	1	70
C8A	805X645X1840	457	-	-10	425	+14 / +16	1	65
KP8E	805X645X1840	457	2,46	-10	851	+2 / +10	1	65
KG8E	805X645X1840	457	2,37	-25	1052	-25 / -15	1	70
KD8E	805X645X1840	457	2,13	-25	1052	-22 / +5	1	70
KC8E	805X645X1840	457	-	-10	425	+14 / +16	1	65
P8E	805X645X1840	457	2,46	-10	851	+2 / +10	1	65
G8E	805X645X1840	457	2,37	-25	1052	-25 / -15	1	70
D8E	805X645X1840	457	2,13	-25	1052	-22 / +5	1	70
C8E	805X645X1840	457	-	-10	425	+14 / +16	1	65
KP6V	600X645X1840	324	2,10	-10	632	+2 / +10	1	65
KG6V	600X645X1840	324	2,06	-25	931	-25 / -15	1	70
KD6V	600X645X1840	324	1,73	-25	931	-22 / +5	1	70
KC6V	600X645X1840	324	-	-10	362	+14 / +16	1	65
P6V	600X645X1840	324	2,10	-10	632	+2 / +10	1	65
G6V	600X645X1840	324	2,06	-25	931	-25 / -15	1	70
D6V	600X645X1840	324	1,73	-25	931	-22 / +5	1	70
C6V	600X645X1840	324	-	-10	362	+14 / +16	1	65
KP6A	600X645X1840	324	2,10	-10	632	+2 / +10	1	65
KG6A	600X645X1840	324	2,06	-25	931	-25 / -15	1	70
KD6A	600X645X1840	324	1,73	-25	931	-22 / +5	1	70
KC6A	600X645X1840	324	-	-10	362	+14 / +16	1	65
P6A	600X645X1840	324	2,10	-10	632	+2 / +10	1	65
G6A	600X645X1840	324	2,06	-25	931	-25 / -15	1	70
D6A	600X645X1840	324	1,73	-25	931	-22 / +5	1	70
C6A	600X645X1840	324	-	-10	362	+14 / +16	1	65

(*) in accordance with the EN ISO 23953-2:2015 standard

TEMPERATURA AMBIENTE +30°C - ROOM TEMPERATURE +30°C - TEMPÉRATURE AMBIANTE +30°C

TEMPERATURA AMBIENTE +30°C - RAUMTEMPERATUR +30°C - KAMERTEMPERATUUR +30°C