

**ABBATTITORI/SURGELATORI DI TEMPERATURA  
CELLULES DE REFROIDISSEMENT RAPIDE/CELLULES MIXTES  
SCHNELLKÜHLER/SCHOCKFROSTER  
BLAST CHILLERS/FREEZERS  
ABATIDORES/CONGELADORES RAPIDOS DE TEMPERATURA  
AFKOEL/VRIESKAST  
ABATEDORES/CONGELADORES RÁPIDOS DA TEMPERATURA  
БЫСТРЫЕ ОХЛАДИТЕЛИ/МОРОЗИЛЬНИКИ**

**MANUALE D'USO E INSTALLAZIONE  
MANUEL D'UTILISATION ET D'INSTALLATION  
BEDIEN- UND INSTALLATIONSHANDBUCH  
USE AND INSTALLATION MANUAL  
MANUAL DE USO E INSTALACIÓN  
GEBRUIKS- EN INSTALLATIEHANDLEIDING  
MANUAL DE USO E INSTALAÇÃO  
РУКОВОДСТВО ПО ЭКСПЛУАТАЦИИ И УСТАНОВКЕ**



IT

Leggere attentamente le avvertenze contenute nel presente libretto in quanto forniscono importanti indicazioni riguardanti la sicurezza, d'uso e di manutenzione.

**Conservare con cura questo libretto per ogni ulteriore consultazione dei vari operatori.**

**Il costruttore si riserva il diritto di apportare modifiche al presente manuale, senza preavviso e responsabilità alcuna.**

FR

Lire avec attention les instructions contenues dans ce livret car elles fournissent d'importants renseignements pour ce qui concerne la sécurité, l'emploi et l'entretien.

**Garder avec soin ce livret pour des consultations ultérieures de différents opérateurs.**

**Le constructeur se réserve le droit d'apporter des modifications à ce manuel, sans préavis ni responsabilité d'aucune sorte.**

DE

Lesen Sie bitte aufmerksam diese Gebrauchsanweisung durch, die wichtige Informationen bezüglich der Sicherheit, dem Gebrauch und der Instandhaltung enthält.

**Heben Sie sorgfältig diese Gebrauchsanweisung auf, damit verschiedene Anwender sie zu Rat ziehen können.**

**Der Hersteller behält sich das Recht, Änderungen dieser Gebrauchsanweisung ohne Ankündigung und ohne Übernahme der Verantwortung vornehmen zu können.**

GB

Carefully read the instructions contained in the handbook. You may find important safety instructions and recommendations for use and maintenance.

**Please retain the handbook for future reference.**

**The Manufacturer is not liable for any changes to this handbook, which may be altered without prior notice.**

ES

Lea atentamente las advertencias contenidas en este manual pues dan importantes indicaciones concernientes la seguridad, la utilización y el mantenimiento del aparato.

**Rogamos guarde el folleto de instalación y utilización, para eventuales futuros usuarios.**

**El constructor se reserva el derecho de hacer modificaciones al actual manual, sin dar algún preaviso y sin responsabilidad alguna.**

NL

Nauwkeurig de waarschuwingen in dit boekje lezen, aangezien zij belangrijke aanwijzingen verschaffen wat betreft de veiligheid, het gebruik en het onderhoud.

**Dit boekje goed bewaren.**

**De fabrikant behoudt zich het recht voor om veranderingen in deze handleiding aan te brengen, zonder voorafgaande waarschuwing en zonder enkele aansprakelijkheid.**

P

Leia com atenção as advertências contidas neste manual pois fornecem importantes indicações para a segurança, a utilização e a manutenção do aparelho.

**O construtor reserva-se o direito de modificar o manual sem dar aviso prévio e sem nenhuma responsabilidade.**

RU

Внимательно читайте предупреждения, содержащиеся в настоящем руководстве, касающиеся надежности использования и обслуживания.

**Конструктор сохраняет за собой право вносить изменения в настоящее руководство без предупреждения и любой ответственности.**

<b>NOTAS GERAIS À ENTREGA .....</b>	<b>5</b>
<b>AVISOS GERAIS .....</b>	<b>5</b>
<b>LISTA DAS REFERÊNCIAS NORMATIVAS.....</b>	<b>5</b>
<b>TRANSPORTE E MOVIMENTAÇÃO .....</b>	<b>5</b>
<b>DESEMBALAMENTO .....</b>	<b>5</b>
<b>AVISOS GERAIS DE SEGURANÇA .....</b>	<b>6</b>
<b>INSTALAÇÃO .....</b>	<b>7</b>
<b>DADOS DA PLACA.....</b>	<b>7</b>
<b>TEMPERATURA MÁXIMA AMBIENTE.....</b>	<b>7</b>
<b>POSIÇÃO .....</b>	<b>8</b>
MEDIDAS DE ESPAÇO UTILIZADO .....	9
DADOS TÉCNICOS .....	11
<b>LIGAÇÃO ELÉTRICA .....</b>	<b>12</b>
<b>DESCARGA CONDENSAÇÃO .....</b>	<b>12</b>
<b>CONTROLE .....</b>	<b>13</b>
<b>SISTEMA DE CONTROLE E SEGURANÇAS.....</b>	<b>13</b>
<b>FICHA TÉCNICA DO REFRIGERANTE .....</b>	<b>13</b>
<b>ELIMINAÇÃO .....</b>	<b>14</b>
<b>INSTALAÇÃO DO KIT LÂMPADA GERMICIDA.....</b>	<b>15</b>
<b>INSTALAÇÃO DA IMPRESSORA.....</b>	<b>15</b>
<b>FUNCIONAMENTO .....</b>	<b>16</b>
<b>DESCRIÇÃO GERAL .....</b>	<b>16</b>
PREPARAÇÃO À UTILIZAÇÃO .....	16
CARGA DO APARELHO .....	17
POSIÇÃO BANDEJAS .....	17
SONDA NO CENTRO.....	17
TEMPERATURAS .....	18
DURAÇÃO DE CONSERVAÇÃO .....	18
<b>PAINEL DE COMANDOS .....</b>	<b>19</b>
<b>PRIMEIRA UTILIZAÇÃO .....</b>	<b>20</b>
<b>PROGRAMAS .....</b>	<b>21</b>
DESCRIÇÃO DOS PROGRAMAS .....	21
PROGRAMAS PADRÃO.....	23
PROGRAMA I.F.R. ....	24
PROGRAMA INFINITY .....	25
PROGRAMAS FAVORITOS .....	26
PROGRAMAS AUTOMÁTICOS.....	27
PROGRAMAS MEMORIZADOS .....	29
MULTY .....	31
RESFRIAMENTO .....	32
<b>FUNÇÕES .....</b>	<b>33</b>
DESCONGELAÇÃO.....	33
ESTERILIZAÇÃO .....	34
CONSERVAÇÃO .....	35
DESCONGELAR.....	36
<b>FERMENTAÇÃO .....</b>	<b>38</b>
AQUECIMENTO DA SONDA .....	40
** VISUALIZAÇÃO / MODIFICAÇÃO PARÂMETROS DO CICLO .....	42
<b>HACCP .....</b>	<b>43</b>

IMPRIMIR POR DATA .....	45
<b>AJUSTE .....</b>	<b>52</b>
LÍNGUA .....	52
SET DATA / HORA .....	53
SECTOR .....	54
MULTY .....	55
CONTROLO CICLO - AUTO OU MANUAL.....	56
<b>SERVICE .....</b>	<b>57</b>
ALARMES .....	57
TABELA DE ALARMES.....	58
RESET ALLARMI .....	59
ENTRADAS E SAÍDAS.....	60
RESTORE .....	61
PARAMETRI .....	62
 <b>MANUTENÇÃO.....</b>	 <b>63</b>
<b>LIMPEZA E MANUTENÇÃO .....</b>	<b>63</b>
LIMPEZA CELA .....	63
LIMPEZA DO CONDENSADOR A AR .....	64
MANUTENÇÃO AÇO INOX .....	64
INTERRUPÇÃO DO USO .....	65
<b>MANUTENÇÃO EXTRAORDINÁRIA .....</b>	<b>65</b>
MANUTENÇÃO DA PLACA DE VÍDEO E CODIFICADOR.....	65
MANUTENÇÃO DO QUADRO ELÉTRICO .....	66
ACTUALIZAÇÃO FIRMWARE (SOFTWARE) PLACAS ELECTRÓNICAS.....	68
MANUTENÇÃO DO SISTEMA CONDENSADOR.....	69
MANUTENÇÃO DA SONDA DE AGULHA .....	69
<b>TABELA CONSUMO DE ENERGIA .....</b>	<b>70</b>
<b>PLACA ESQUEMA ELÉTRICO .....</b>	<b>71</b>

*Anote o número do centro de assistência do pessoal especializado em manutenção.*

Nome e Sobrenome	Endereço	Tel./Fax

# NOTAS GERAIS À ENTREGA

## AVISOS GERAIS

Agradecendo pela ótima escolha fazemos votos que possam utilizar da melhor forma nossos aparelhos seguindo as instruções necessárias contidas neste manual.

É obrigatório ler atentamente o manual e o utilizador deve consultá-lo constantemente, conservando-o num local fácil e acessível a todos os operadores autorizados.

O equipamento é destinado apenas à função para o qual foi concebido e, sendo destinado a uso profissional, deverá ser utilizado apenas por pessoal qualificado.

A empresa construtora declina quaisquer responsabilidades e obrigações de garantia, caso se verifiquem danos nos aparelhos, danos pessoais e danos materiais, devidos a uma instalação incorrecta, um uso impróprio por parte do pessoal não formado, modificações ou intervenções não específicas, utilizações de peças não originais ou não específicas, incumprimento mesmo parcial das indicações referidas no presente manual.

Lembramos que é proibida qualquer reprodução deste manual e que para uma constante procura de inovação, qualidade e tecnologia as características que aqui comparecem poderiam mudar sem aviso prévio.

## LISTA DAS REFERÊNCIAS NORMATIVAS

O abatedor de temperatura por nós construído é conforme às seguintes diretrizes europeias e nacionais:

2006/42 (diretrizes máquinas)  
2006/95 (diretriz baixa tensão)  
2004/108 (diretriz EMC)  
97/23 (diretriz PED)  
93/68 (diretriz novo contato)  
2002/95 (diretriz RoHS)  
2002/96 (diretriz RAEE)  
658/88 CEE  
108/89 CEE  
DPR 327/80 art.31 (Itália)

D.M. 15-06-71 (Itália)  
D.L. n°110 27-01-92 (Itália)  
J.O. 16-07-74 n°74-163 (França)

e às seguintes normativas europeias:  
EN55014-1;EN55104-2  
EN61000-3-2 ; EN61000-3-3  
EN60335-1;EN60335-2-89  
EN378-I-II

## TRANSPORTE E MOVIMENTAÇÃO

Para o transporte e movimentação, devem ser adoptadas todas as precauções necessárias para não danificar o aparelho, consultando as indicações referidas na embalagem do mesmo.

No momento da entrega verificar que a embalagem seja integral e que durante o transporte não tenha sofrido danos. Se assim não for, entrar imediatamente em contato com o vendedor.

## DESEMBALAMENTO

A instalação deve ser executada por pessoal autorizado e especializado.

Depois de ter removido a embalagem, certifique-se da integridade do aparelho e verifique se estão presentes todas as partes ou componentes e se as características e o estado correspondem às especificações da encomenda por si solicitada.

Se assim não for, entrar imediatamente em contato com o vendedor.

Tirar a película de proteção em pvc de todas as faces do aparelho.

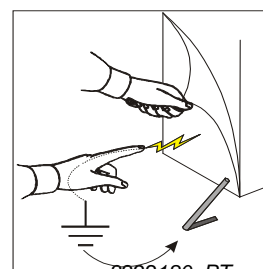
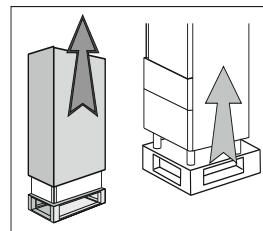

**Atenção:** todos os materiais da embalagem devem ser eliminados de acordo com as normas vigentes no país de utilização do aparelho e nada deve ser eliminado no ambiente.

## **AVISOS GERAIS DE SEGURANÇA**

O utilizador deverá ser responsável pelas operações realizadas no aparelho que não respeitem as indicações do presente manual e recomenda-se uma formação regular de todo o pessoal autorizado a operar no aparelho.

*Lista de alguns dos avisos gerais:*

- não tocar no aparelho com as mãos húmidas ou molhadas
- não introduzir chaves de fendas ou utensílios de cozinha ou outros entre as protecções e as peças em movimento
- antes de qualquer operação de limpeza ou manutenção, desligar o aparelho da rede de alimentação eléctrica
- não puxar o cabo de alimentação para desligar a máquina da rede eléctrica
- durante o carregamento/d Descarregamento de produto no aparelho utilizar luvas de cozinha
- utilizar a sonda de agulha apenas para detectar a temperatura no núcleo do produto, prestando atenção para manuseá-la com cuidado

# INSTALAÇÃO

## DADOS DA PLACA

Verificar que os dados da placa e as características técnicas da linha elétrica correspondam (V, kW, Hz, n° fases e Potência disponível da rede).

Para qualquer comunicação com o produtor citar sempre o número de matrícula do aparelho, referindo-se à placa das características técnicas.

①				②				③				④				⑤				⑥				⑦			
A	B	C	D	N				S	T	M	R	G	H	L		G	H										
~			W	Z																							

Conteúdo dos campos da placa técnica:

- |  |   |
|--|---|
| <ul style="list-style-type: none"> <li>1) Modelo</li> <li>2) Firma produtora e relativo endereço</li> <li>3) Sigla marca CE</li> <li>4) Ano de construção</li> <li>5) N° de matrícula</li> <li>6) Classe de isolamento elétrico</li> <li>7) Grau de protecção dos invólucros dos dispositivos eléctricos</li> <li>A) Tensão de alimentação elétrica</li> <li>B) Intensidade de corrente elétrica</li> <li>C) Freqüência</li> <li>D) Potência nominal</li> <li>E) Potência total das lâmpadas</li> <li>F) Corrente Fusível</li> </ul> | <ul style="list-style-type: none"> <li>G) Tipo de fluido refrigerante</li> <li>H) Quantidade de fluido refrigerante</li> <li>L) Classe de temperatura</li> <li>M) Pressão máxima de alimentação hidráulica</li> <li>N) Temperatura cela</li> <li>P) Fluido expandente</li> <li>R) Símbolo REEE</li> <li>S) Água de temperatura</li> <li>T) Consumo água</li> <li>W) Potência elementos aquecedores</li> <li>Z) Menos pressão</li> </ul> |
|--|---|

## TEMPERATURA MÁXIMA AMBIENTE

Para os grupos condensadores a ar, a temperatura ambiente de funcionamento não deve superar os 38°C. Além de 32°C não são garantidas as produções declaradas.

As unidades condensadoras à distância devem ser instaladas ao ar livre, num lugar protegido do sol directo, ou em salas apropriadas. Assegurar uma adequada renovação de ar.

Verificar o uso de coberturas apropriadas.

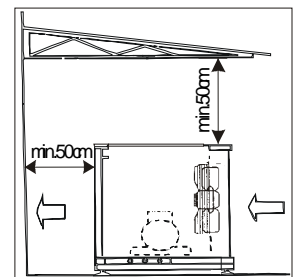

### Troca ar mínima

Modelo	Quant. ar [m <sup>3</sup> /h]
10 kg	1.100
20 kg	3.500
72 kg	9.000
144 kg	13.500

## POSIÇÃO

O aparelho deve ser instalado e controlado no completo respeito das normas e leis contra infortúnios das diretrizes nacionais e das normas em vigor. O instalador é obrigado a verificar eventuais prescrições impostas pelas entidades locais.

- Colocar o aparelho no lugar prescrito.

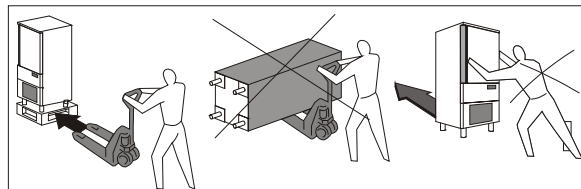

- Evitar lugares expostos aos raios diretos do sol
- Evitar lugares fechados com altas temperaturas e com pouca troca de ar.
- Evitar de instalar o aparelho perto de qualquer fonte de calor.

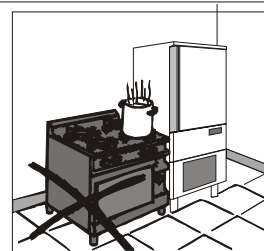

- Manter uma distância mínima de 100mm dos lados de entrada e de saída do ar do corpo do aparelho.

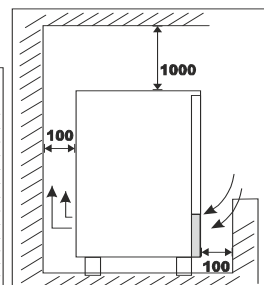
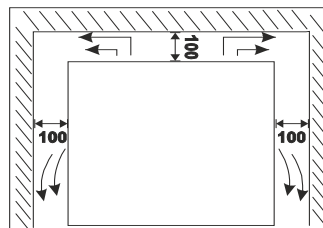

- Efectuar o nivelamento o aparelho através dos pés de ajustamento.

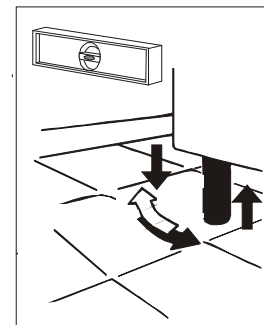

- No caso de diminuidores de temperatura de 72 kg e 144 kg, regular a manilha deslocando as anilhas para antes ou depois da placa P.
- Para posicionar em plano dos aparelhos mais pesados (a partir do modelo de 20 kg acima), utilizar próprios levantadores

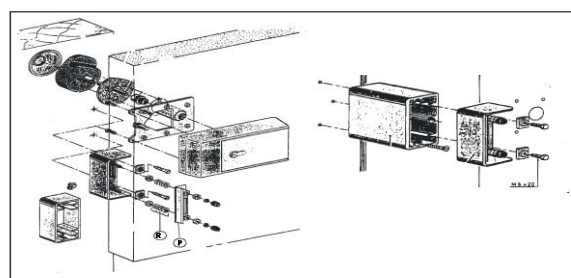

**Atenção:** Se os aparelhos não estiverem a nível, seu funcionamento e o defluxo das condensações podem ser comprometidos.



## MEDIDAS DE ESPAÇO UTILIZADO

Consultem os dados técnicos de seu produto.

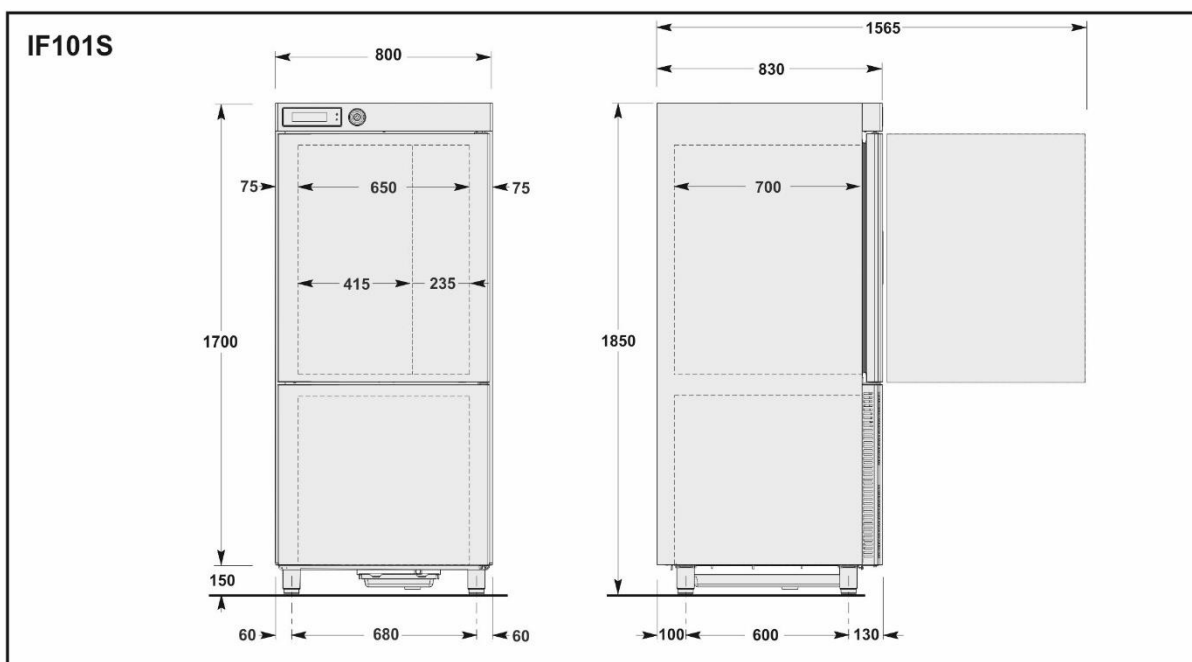
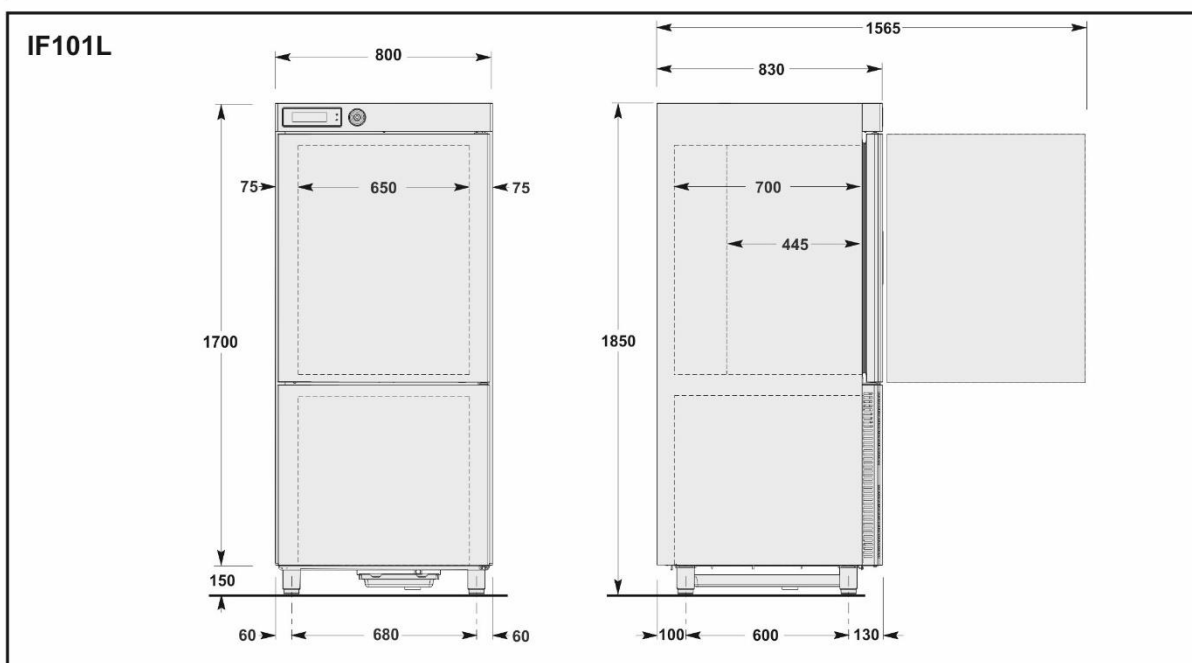
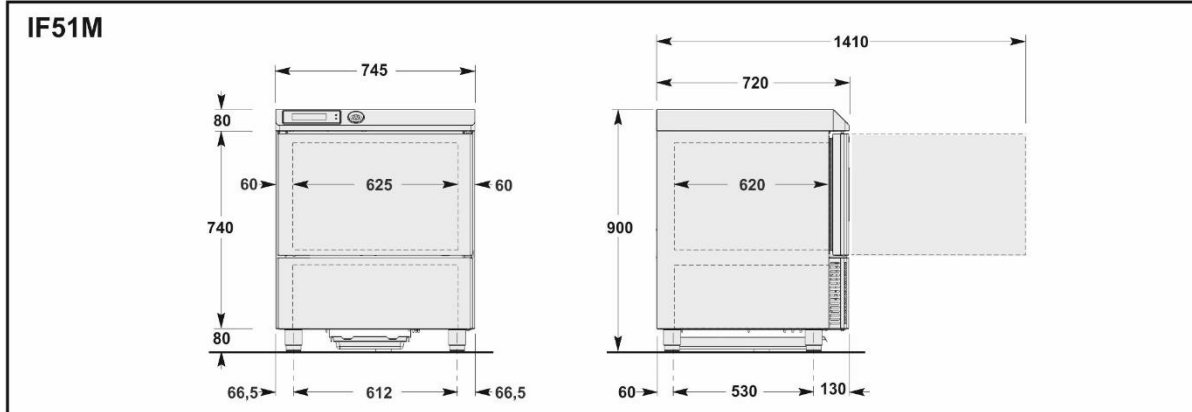

**IFR201R**

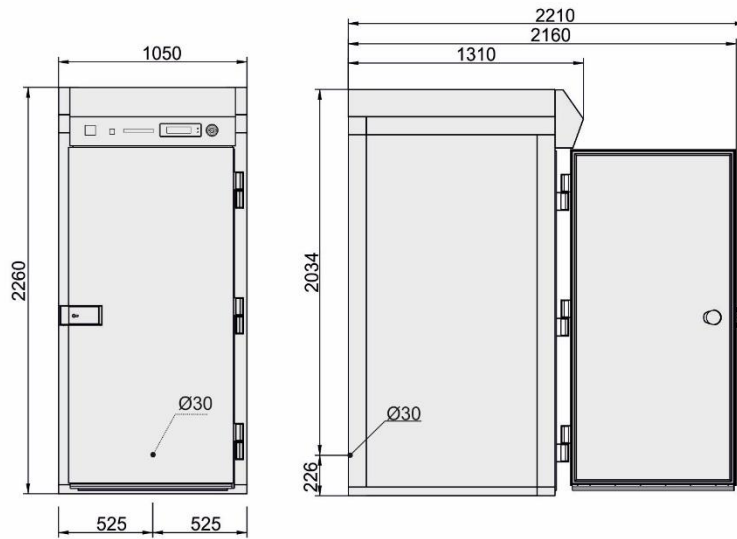

**IFR202R**

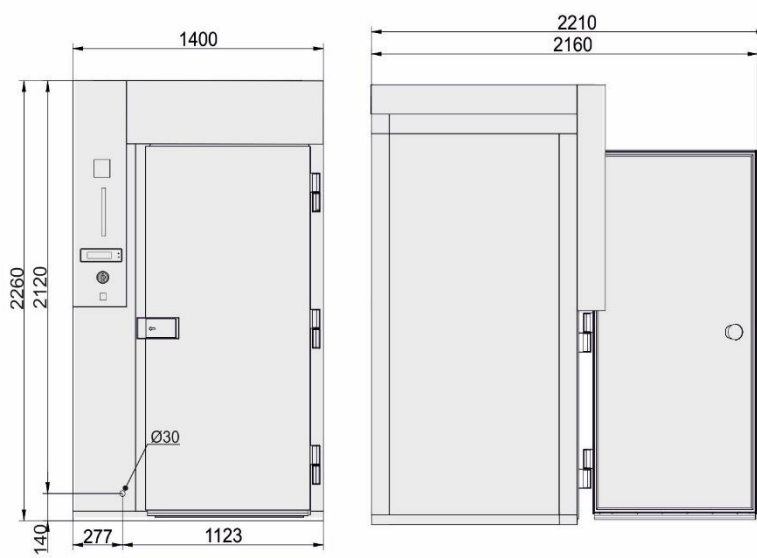

**IFP202R**

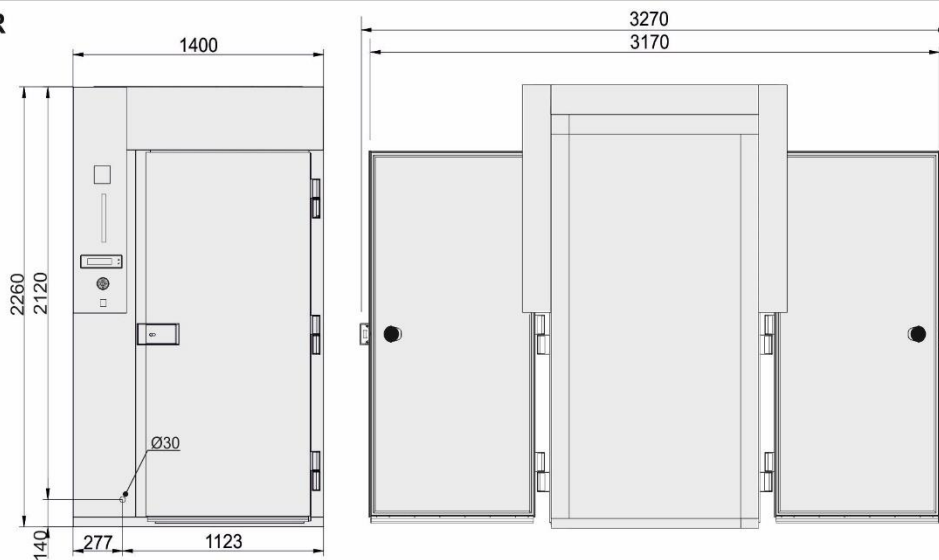

## DADOS TÉCNICOS

Consultem os dados técnicos de seu produto.

Modelo	IF51M (10Kg)	IF101L (20Kg L)	IF101S (20Kg S)	IFR201R (72Kg)	IFR202R IFP202R (144Kg)
<b>Peso bruto</b>	130	225	225	380	500
<b>Peso líquido</b>	120	200	200	280	360
<b>Medidas</b>	745x720x900	800x830x1850	800x830x1850	1050x1310x2260	1400x1310x2260 1400x1470x2260
<b>Capacidade</b>					
Massa por ciclo [kg] (+70°C ÷ +3°C)	22	45	45	120	210
Massa por ciclo [kg] (+70°C ÷ -18°C)	13	27	27	72	144
Volume interno [l]	90	195	195	1900	2800
Guias	GN1/1 600x400	GN1/1 600x400	GN1/1 600x400	GN1/1 600x400	GN2/1 600x400
Número de bandejas	5	10	10	20	20
<b>Eletricidade</b>					
Tensão [V]	230V 1N~	400V 3N~	400V 3N~	400V 3N~	400V 3N~
Frequência [Hz]	50	50	50	50	50
Intensidade [A]	6,9	6,5	6,5	4	5,5
Potência absorvida [W]	1400	4000	4000	900 [3600]	1200 [5300]
<b>Grupo geladeira</b>					
Potência geladeira [W]	1054	3136	3136	5070	9710
Temperatura de evaporação [°C]	-23,3	-23,3	-23,3	-23,3	-23,3
Temperatura de esfriamento [°C]	+90÷+3	+90÷+3	+90÷+3	+90÷+3	+90÷+3
Tempo de esfriamento [min]	90	90	90	90	90
Temperatura de congelamento [°C]	+90÷-18	+90÷-18	+90÷-18	+90÷-18	+90÷-18
Tempo de congelamento [min]	240	240	240	240	240
Temperatura de condensação [°C]	+54,5	+54,5	+54,5	+54,5	+54,5
Temperatura ambiente máxima [°C]	+32	+32	+32	+32	+32
Tipo di compressor	Hermético	Hermético	Hermético	Hermético	Hermético
Fluido refrigerante	R404A/R452A	R404A/R452A	R404A/R452A	R404A/R452A	R404A/R452A
Carga fluido refrigerante [g]	1400	2000	2000	1000	2000
Condensação	Ar	Ar	Ar	Ar	Ar
Ruido [dB] (A)	65	72	72	72	72
<b>IFR</b>	•	•	•	•	•
<b>Sonda a relevação múltipla</b>	•	•	•	•	•

## LIGAÇÃO ELÉTRICA

A monte do aparelho é obrigatório instalar um interruptor onipolar conforme as normas em vigor no país em que for instalado.

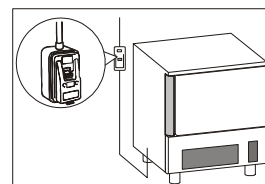

A ligação eléctrica é efectuada pela parte traseira.

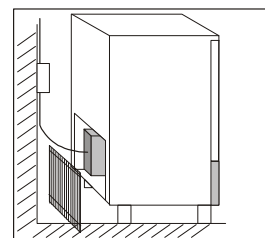

Nos modelos com a unidade condensadora á distância, a ligação deve ser feita separadamente para o móvel tirar o painel do quadro eléctrico.

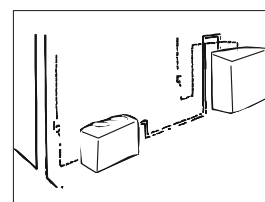

Para completar a ligação entre a unidade e a unidade de condensação aceder a interligação de caixa posicionada no céu e abrir o painel lateral da unidade de controlo do armário condensação.

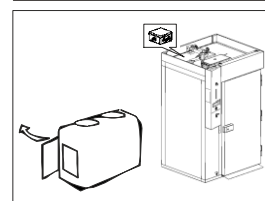

Os cabos eléctricos de alimentação deverão ser correctamente dimensionados e escolhidos em função das condições de instalação.

Os modelos de 10kg estão equipados com 3m de cabo monofásico (3G 1,5mm<sup>2</sup>) com tomada SCHUKO.

Os modelos de 20kg-72kg-144kg estão equipados com 3,5m de cabo para alimentação trifásica (5G 2,5mm<sup>2</sup>) sem tomada.

O condutor de terra deve ser ligado corretamente a uma eficaz instalação de terra.

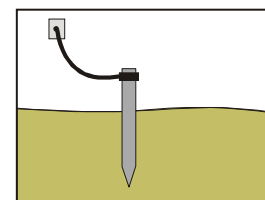

**A firma produtora não se responsabiliza e não tem obrigação de garantia se os aparelhos forem danificados ou provoquem danos às coisas ou pessoas e às modificações de qualquer parte do aparelho (instalação eléctrica, termodinamica ou hidráulica).**

## DESCARGA CONDENSAÇÃO

### Mod. 10 - 20kg

Os aparelhos possuem um recipiente para a recolha da condensação. O recipiente é amovível da parte inferior do aparelho.

### Mod. 72 - 144kg

Para estes modelos é necessário predispor um tubo de escoamento com um diâmetro de  $\varnothing$  21mm. tipo "IMQ 3321" ou semelhante, para a eliminação dos líquidos de condensação. Devem ser respeitadas as normas em vigor, mesmo as locais, relativas às descargas

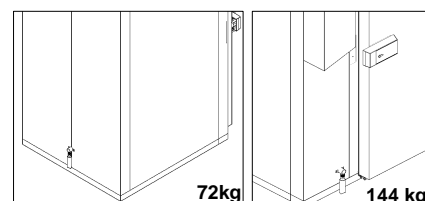

## CONTROLE

Se o aparelho tiver que ser transportado em posição horizontal e não vertical, **NÃO LIGAR IMEDIATAMENTE MAS ESPERAR PELO MENOS 24 HORAS ANTES DE OPERAR.**

**A empresa construtora declina quaisquer responsabilidades e quaisquer obrigações de garantia, caso se verifiquem danos nos equipamentos, causados por um transporte horizontal.**

Controles:

- 1) As temperaturas exteriores devem estar entre 15°C e 38°C.
- 2) Pôr em tensão o aparelho e esperar 30 minutos antes de utilizá-lo se a temperatura exterior é "baixa".
- 3) Verificar as absorções
- 4) Fazer ao menos um ciclo de abatimento

## SISTEMA DE CONTROLE E SEGURANÇAS

Informações reservadas ao pessoal especializado.

- **Microinterruptor porta:** bloqueia o funcionamento do aparelho quando se abre a porta
- **Fusíveis de proteção geral:** protegem todo o circuito de potência contra curto-circuitos e contra eventuais sobrecarregamentos
- **Relê térmico compressor:** opera na eventualidade de sobrecarregamento ou anomalias de funcionamento
- **Relê térmico motoventilador:** opera na eventualidade de sobrecarregamento ou anomalias de funcionamento
- **Pressostato de segurança:** opera no caso de sobrepressão do fluido refrigerante
- **Controle temperatura na câmara:** é controlado pela sonda NTC mediante própria ficha eletrônica
- **Controle temperatura no interior:** é controlado pela sonda PT100 mediante ficha eletrônica
- **Placas electrónicas:** com base nos parâmetros inseridos comandam e controlam os possíveis dispositivos ligados ao aparelho.

## FICHA TÉCNICA DO REFRIGERANTE

1) **R404A:** componentes do fluído

- trifluoroetano (HFC 143a) 52%
- pentafluoroetano (HFC 125) 44%
- tetrafluoroetano (HFC 134a) 4%

GWP = 3750

ODP = 0

**R452A:** componentes do fluído

- pentafluoroetano (HFC 125) 59%
- tetrafluoropropeno (HFC 1234yf) 30%
- difluorometano (HFC 32) 11%

GWP = 2141

ODP = 0

2) **Identificação dos perigos**

Exposições elevadas por inalação podem provocar efeitos anestésicos. Exposições muito elevadas podem provocar anomalias do ritmo cardíaco e até morte repentina. O produto nebulizado ou sob forma de esguichos pode provocar queimaduras de gelo nos olhos ou na pele.

3) **Medidas de pronto socorro**

- **Inalação:** afastar a vítima da exposição, e mantê-la num lugar quente e em repouso. Se necessário, dar-lhe oxigénio. Fazer respiração artificial se o paciente parou de respirar, ou parece que está para parar. No caso de paragem cardíaca efectuar uma massagem cardíaca externa. Pedir assistência médica imediata.

- Contacto com a pele: descongelar com água as zonas afectadas. Tirar as roupas contaminadas. ATENÇÃO: as roupas podem aderir à pele em caso de queimaduras de gelo. No caso de contacto com a pele, lavar-se imediatamente e abundantemente com água morna. Se se verificam sintomas (irritação ou formação de bolhas) pedir assistência médica.
- Contacto com os olhos: lavar imediatamente com líquido para olhos ou água limpa, mantendo separadas as pálpebras, pelo menos 10 minutos. Pedir assistência médica.
- Ingestão: pode provocar vômito. Se o paciente é consciente, fazer bochechar a água na boca e fazer beber 200-300ml de água; pedir imediatamente assistência médica.
- Ulteriores curas médicas: tratamento sintomático e terapia de suporte quando indicada. Não dar adrenalina e remédios simpaticomiméticos semelhantes depois da exposição, por risco de aritmia cardíaca com possível paragem cardíaca.

#### 4) Informações ecológicas

Persistência e degrado

- *HFC 143a*: decompõe-se lentamente na atmosfera inferior (troposfera). A duração na atmosfera é 55 anos.
- *HFC 125*: decompõe-se lentamente na atmosfera inferior (troposfera). A duração na atmosfera é 40 anos.
- *HFC 134a*: decompõe-se com relativa rapidez na atmosfera inferior (troposfera). A duração na atmosfera é 15,6 anos.
- *HFCs 143a, 125, 134a*: não influencia o smog fotoquímico (ou seja, não está entre as componentes orgânicas voláteis-VOC-segundo estabelecido pelo acordo UNECE). Não provoca rarefacção do ozono. Os resíduos do produto, não contaminam a água a longo prazo.

## ELIMINAÇÃO

### ARMAZENAMENTO DESPERDÍCIO

Terminado o ciclo de vida do produto, não abandonar o aparelho no ambiente. As portas deveriam ser removidas antes de disposição.

Armazenamento temporário de desperdício especial é permitido enquanto esperando por disposição através de and/or de tratamento coleção final. Disponha em vigor de desperdício especial conforme as leis com respeito a proteção do ambiente no país do usuário.

### PROCEDIMENTO POR DESMANTELAR ÁSPERO A APLICAÇÃO

Todos o countries têm legislação diferente; provisão colocada pelas leis e os corpos autorizados dos países onde a demolição leva coloca então será observado.

Uma regra geral é entregar a aplicação a coleção especializada e centros de demolição. Desmantele o refrigerador que se agrupa os componentes de acordo com a natureza química deles/delas. O compressor contém lubrificando óleo e refrigerante que podem ser reciclados. Os componentes de refrigerador são considerados desperdício especial que pode ser assimilado com desperdício doméstico.

Faça a aplicação totalmente inutilizável removendo o cabo de poder e qualquer porta que fecha mecanismos para evitar o risco de qualquer um que é apanhado dentro.

### DESMANTELANDO OPERAÇÕES DEVERIAM SER LEVADOS A CABO ATRAVÉS DE PESSOAL QUALIFICADO.

### SEGURANÇA PARA A ELIMINAÇÃO DE RESÍDUOS DE EQUIPAMENTOS ELÉCTRICOS E ELECTRÓNICOS (DIRECTIVA REEE 2002/96/CE)

**Não abandone material poluente no ambiente. Proceda à eliminação do material respeitando as leis vigentes em matéria.**

Nos termos da directiva REEE 2002/96/CE (Resíduos de Equipamentos Eléctricos e Electrónicos), na altura da desactivação definitiva o utilizador deve entregar os aparelhos aos centros de recolha autorizados ou restituí-los, ainda instalados, ao vendedor na altura da aquisição de um novo aparelho.

Todos os aparelhos que devem ser eliminados segundo a directive REEE 2002/96/CE são marcados por um

símbolo próprio .

**A eliminação ilegal dos Resíduos de Equipamentos Eléctricos e Electrónicos é punida com sanções regulamentadas pelas leis em vigor no território em que foi detectada a infracção.**

Os Resíduos de Equipamentos Eléctricos e Electrónicos podem conter substâncias perigosas com efeitos potencialmente prejudiciais ao ambiente e à saúde humana. Recomenda-se proceder à eliminação da maneira correcta.

## INSTALAÇÃO DO KIT LÂMPADA GERMICIDA

***O kit lampada germicida não é fornecido em série.***

No caso em que se compre o kit, ao fim da sua instalação, seguir as instruções no relativo manual de uso.

## INSTALAÇÃO DA IMPRESSORA

***A impressora não é fornecida em série.***

No caso em que se compre a impressora, para a sua instalação, seguir as instruções no relativo manual de uso.

# FUNCIONAMENTO

## DESCRIÇÃO GERAL

O abatedor de temperatura é uma máquina refrigerante capaz de arrefecer a temperatura de um produto acabado de cozer até +3°C (abatimento positivo) e até -18°C (abatimento negativo), de modo a conservá-lo durante um período mais longo sem alterar as suas características organolépticas.

A capacidade em quantidade de produto a ser abatido e/ou congelado dependem do modelo adquirido.

## PREPARAÇÃO À UTILIZAÇÃO

É necessário limpar muito bem a câmara de abatimento antes de iniciar a trabalhar com uma solução detergente adequada ou uma solução mista de água quente e bicarbonato de sódio pois dentro do aparelho pode existir condensação devido ao teste final feito na firma produtora.

A velocidade de abatimento e congelamento rápido depende dos seguintes fatores:

- forma, tipo e material dos recipientes utilizados;
- uso de tampas nos recipientes;
- características do alimento (densidade, conteúdo de água, conteúdo de gordura);
- temperatura inicial;
- condução térmica do alimento.

O tempo de abatimento positivo e abatimento negativo de modo rápido é função do tipo de produto tratado. Em geral, os programas que a máquina possui baseiam-se na gestão da temperatura da câmara, da velocidade dos ventiladores e no tempo de arrefecimento; em todo o caso, nunca ultrapasse os 3,6kg de carga (para travessas GN1/1, EN1/1 ou 60x40) ou 7,2kg de carga (para travessas GN2/1, EN2/1 ou 60x80) e largura de 50mm em fase de abatimento negativo e de 80mm em fase de abatimento positivo (**tab.2**).

Verifique se o programa de abatimento positivo, até +3°C no centro do produto, não demora um tempo superior a 90 minutos e se o programa de abatimento negativo, até -18°C no centro do produto, não ultrapasse 4 horas.

Recomenda-se que pré-aqueça a câmara de trabalho antes de iniciar com um programa de abatimento e que não tape os alimentos durante o programa para não aumentar o tempo de duração.

Quando a espessura do produto o permite, utilizar sempre a sonda no centro, para conhecer a exacta temperatura do interior do produto, e de não interromper o ciclo antes que se chegue à temperatura de +3°C em abatimento positivo e -18°C em caso de abatimento negativo.

Tab.2

Modelo	Resultado max/ciclo		Capacidade			h
	+70[°C]÷+3[°C]	+70[°C]÷-18[°C]	n° max	GN	EN	
IF51M	22[kg]	13[kg]	5	1/1	600X400	40
IF101L- IF101S	45[kg]	27[kg]	10	1/1	600X400	40
IFR201R	120[kg]	72[kg]	20	1/1	600X400	40
IFR202R-IFP202R	210[kg]	144[kg]	20	2/1	600X800	40



## CARGA DO APARELHO

Ter atenção que os produtos que devem ser abatidos não estejam sobrepostos. As espessuras devem ser inferiores a 50mm em abatimento negativo e 80mm em abatimento positivo.

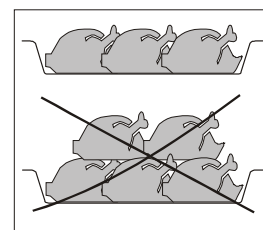

Tomar cuidado para que o espaço entre as bandejas seja suficiente para permitir uma idônea reciclagem do ar.

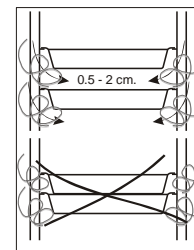

No caso dos modelos com carrinhos posicionar a estrutura que segura as grelhas no centro da câmara.

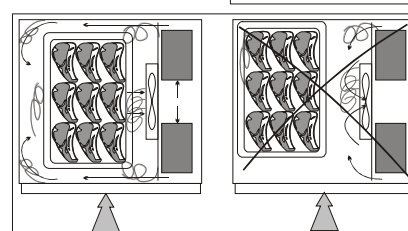

## POSIÇÃO BANDEJAS

Posicionar as bandejas na parte mais próxima ao evaporador.

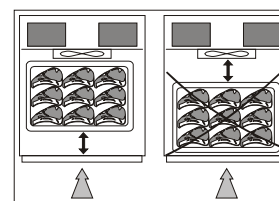

Se o aparelho não está ocupado completamente pelo número de bandejas previstas, posicionar as mesmas de maneira que estejam dispostas equidistantes.

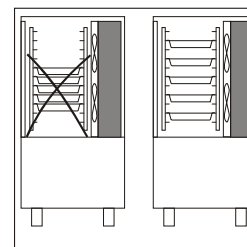

## SONDA NO CENTRO

Para garantir uma correcta posição da sonda deve referir-se às seguintes figuras.

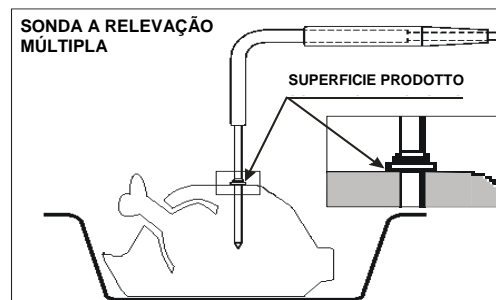
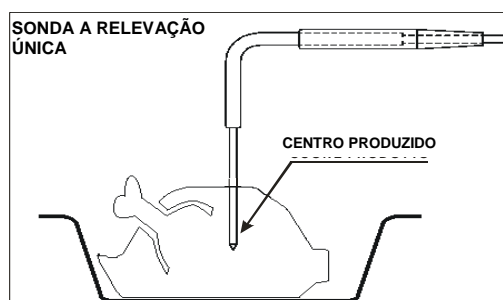

## TEMPERATURAS

Evite deixar à temperatura ambiente os produtos cozidos e a abater/congelar.  
Evite perdas de humidade para não perder a fragrância conservada do produto.  
Recomenda-se que inicie o programa de abatimento/congelamento assim que terminar a fase de preparação ou cozedura, com o cuidado de inserir o produto no aparelho a uma temperatura não inferior a +70°C. O produto cozido pode entrar no aparelho mesmo com temperaturas muito altas, superiores a +100°C, desde que a câmara tenha sido pré-arrefecida.  
Convém, no entanto, ter em consideração que os tempos de referência dos programas partem sempre da temperatura de +90°C, em abatimento positivo de +90°C a +3°C e em abatimento negativo de +90°C a -18°C.

## DURAÇÃO DE CONSERVAÇÃO

Um produto cozido e abatido ou congelado pode ser conservado na geladeira mantendo as qualidade organolépticas até 5 dias a partir daquele de tratamento. É importante respeitar a cadeia do frio, mantendo durante a conservação uma temperatura constante entre 0°C:-4°C, conforme o alimento.  
Utilizando a técnica do vácuo, o tempo de conservação pode ser aumentado até cerca de 15 dias.  
Os produtos que efectuaram o ciclo de abatimento negativo podem ser conservados com segurança por um tempo entre os 3 e os 18 meses, segundo o alimento tratado.  
É importante respeitar uma temperatura de conservação igual ou abaixo de -20°C.  
O produto abatido deve ser protegido por uma película para alimentos ( melhor se herméticamente fechado ) e munido de etiqueta adesiva na qual estejam escritos em carácter indelével, o conteúdo [A], o dia de preparação [B] e a data de termo atribuída [C].

A	_____
B	_____
C	_____

## PAINEL DE COMANDOS

A ilustração apresenta o painel de comandos do equipamento, enquanto a lista indica a descrição e a funcionalidade de cada comando.



**A–Display:** visualiza todas as informações relativas aos menus presentes na placa e às aplicações em curso.

**B–Botão HOME:** Em qualquer situação, se activado, permite regressar imediatamente ao vídeo principal. A operatividade do botão torna-se evidente com a respectiva retroiluminação activa.

**C–Botão BACK:** Durante a navegação permite tornar a um nível imediatamente superior na estrutura dos menus, ao passo que quando estiver em curso um determinado ciclo, permite sair da alteração de parâmetros de controlo do processo em curso, guardando de forma temporária, os valores alterados.

**D– Manipulo:** A rotação no sentido dos ponteiros do relógio e no sentido contrário do manipulador permite navegar através dos vários menus visíveis no display enquanto a sua pressão permite o acesso à opção seleccionada.

**A barra led RGB,** integrada no interior do manipulador da porta, ou no painel, assume uma cor diferente consoante o processo em curso:

- Stand-by: **luz fixa azul de baixa intensidade**
- Ciclo de abatimento/congelamento (incluindo Infinity, Multy) Degelo e Arrefecimento, em curso: **luz intermitente azul de alta intensidade**
- Conservação em curso: **luz fixa azul de alta intensidade**
- Descongelamento em curso: **luz fixa vermelha de alta intensidade**
- Sanificação em curso: **luz fixa vermelha de baixa intensidade**
- Anomalia: **luz fixa amarela**

## PRIMEIRA UTILIZAÇÃO

Quando utilizar a máquina pela primeira vez, deverá escolher o idioma e o sector.

### CONFIGURAÇÃO LÍNGUA

1. Selecionar a língua girando o manípulo



2. Pressione o manípulo para confirmar a língua seleccionada

É possível alterar o idioma posteriormente (ver a pág.52)



### CONFIGURAÇÃO SECTOR

1. Selecionar o sector girando o manípulo



2. Pressione o manípulo para confirmar o sector seleccionado

É possível alterar o sector posteriormente (ver a pág.54)



## PROGRAMAS

### DESCRIÇÃO DOS PROGRAMAS

PROGRAMA	DESCRIÇÃO
<b>PROGRAMAS PADRÃO</b>	
<b>SOFT +3°C</b>	Ciclo efectuado através da sonda no centro ou com base no tempo, adequado para arrefecer alimentos até +3°C, utilizando uma temperatura de câmara à volta dos 1°C. Ciclo indicado para produtos delicados como mousse, creme, doces, vegetais ou alimentos de espessura reduzida
<b>HARD +3°C</b>	Ciclo efectuado através da sonda no centro ou com base no tempo, adequado para arrefecer alimentos até +3°C, utilizando uma temperatura de câmara variável entre -15°C e 1°C. Ciclo indicado para produtos muito densos, com altos conteúdos de gordura ou em blocos grandes
<b>IFR</b>	I.F.R. é o sistema patenteado de abatimento positivo que em modo automático optimiza o processo para qualquer tipologia de alimento, independentemente do tamanho dos blocos e da quantidade, prevenindo o seu congelamento superficial, graças à utilização de uma sonda de agulha multipoint de três sensores
<b>SOFT -18°C</b>	Ciclo efectuado através da sonda no centro ou com base no tempo, adequado para congelar alimentos até -18°C, utilizando uma temperatura de câmara variável entre 1°C e -40°C. Ciclo indicado para produtos com fermento, de forno ou alimentos cozidos de espessura reduzida
<b>HARD -18°C</b>	Ciclo efectuado através da sonda no centro ou com base no tempo, adequado para congelar alimentos até -18°C, utilizando uma temperatura de câmara que pode atingir os -40°C. Ciclo indicado para produtos crus ou alimentos cozidos em blocos grandes
<b>INFINITY</b>	Ciclo de abatimento/congelamento com tempo de duração infinita, adequado para arrefecer travessas de alimentos de tipologia diferente. É possível controlar a temperatura no centro
<b>PROGRAMAS AUTOMÁTICOS +3°C - RESTAURAÇÃO</b>	
<b>LASAGNE</b>	Ciclo dedicado ao abatimento de lasanhas
<b>SOUPS AND SAUCES</b>	Ciclo dedicado ao abatimento de sopas e molhos
<b>RICE AND PASTA</b>	Ciclo dedicado ao abatimento de arroz e massa
<b>MEAT</b>	Ciclo dedicado ao abatimento de carne
<b>FISH</b>	Ciclo dedicado ao abatimento de peixe
<b>COOKED VEGETABLES</b>	Ciclo dedicado ao abatimento de vegetais cozidos
<b>HOT PASTRY</b>	Ciclo dedicado ao abatimento de produtos de pastelaria quente
<b>DRY PASTRY</b>	Ciclo dedicado ao abatimento de produtos de pastelaria seca
<b>PROGRAMAS AUTOMÁTICOS -18°C - RESTAURAÇÃO</b>	
<b>LASAGNE</b>	Ciclo dedicado ao congelamento de lasanhas
<b>SOUPS AND SAUCES</b>	Ciclo dedicado ao congelamento de sopas e molhos
<b>RICE AND PASTA</b>	Ciclo dedicado ao congelamento de arroz e massa
<b>MEAT</b>	Ciclo dedicado ao congelamento de carne
<b>FISH</b>	Ciclo dedicado ao congelamento de peixe
<b>COOKED VEGETABLES</b>	Ciclo dedicado ao congelamento de vegetais cozidos
<b>RAW VEGETABLES</b>	Ciclo dedicado ao congelamento de vegetais crus
<b>PASTRY</b>	Ciclo dedicado ao congelamento de produtos de pastelaria
<b>RAW FISH</b>	Ciclo dedicado ao congelamento de peixe cru
<b>SUSHI</b>	Ciclo dedicado ao congelamento de Sushi
<b>ANISAKIS 24h*</b>	Ciclo de congelamento que permite uma prévia e completa regeneração do produto pescado. A sonda detecta o atingimento da temperatura de -20 °C no núcleo do alimento, enviando um sinal à máquina para iniciar a fase de "desvitalização por 24 horas"
<b>ANISAKIS 15h*</b>	Ciclo de congelamento que permite uma prévia e completa regeneração do produto pescado. A sonda detecta o atingimento da temperatura de -35 °C no núcleo do alimento, enviando um sinal à máquina para iniciar a fase de "desvitalização por 15 horas"
<b>OPISTORKIS 24h</b>	Ciclo de congelamento que permite uma prévia e completa regeneração do produto pescado. A sonda detecta o atingimento da temperatura de -20 °C no núcleo do alimento, enviando um sinal à máquina para iniciar a fase de "desvitalização por 24 horas"

\* **Testado e validado com:** Universidade de Nápoles Federico II - Departamento de Ciência Animal e Inspeção de Alimentos Food Seção de Inspeção e Fellow Research Laboratory no atacado mercado de peixe Pozzuoli

<b>PROGRAMAS AUTOMÁTICOS +3°C - PASTELARIA</b>	
<b>DOUGH SHEETING</b>	Ciclo dedicado ao abatimento de massa em folhas
<b>MIXING IN DIE</b>	Ciclo dedicado ao abatimento de massa em formas
<b>CREAM</b>	Ciclo dedicado ao abatimento de creme
<b>LEAVENED</b>	Ciclo dedicado ao abatimento de produtos com fermento
<b>LEAVENED +10°C</b>	Ciclo dedicado ao abatimento de produtos com fermento +10°C
<b>SHORT PASTRY</b>	Ciclo dedicado ao abatimento de massa folhada
<b>STUFFED PRODUCTS</b>	Ciclo dedicado ao abatimento de produtos com recheio
<b>TARTS</b>	Ciclo dedicado ao abatimento de tarte
<b>BRIOCHE</b>	Ciclo dedicado ao abatimento de brioche
<b>PANNA COTTA</b>	Ciclo dedicado ao abatimento de panna cotta
<b>YOGURT BOX</b>	Ciclo dedicado à preparação de iogurte
<b>PROGRAMAS AUTOMÁTICOS -18°C - PASTELARIA</b>	
<b>DOUGH SHEETING</b>	Ciclo dedicado ao congelamento de massa em folhas
<b>MIXING IN DIE</b>	Ciclo dedicado ao congelamento de massa em formas
<b>TARTS</b>	Ciclo dedicado ao congelamento de tarte
<b>MOUSSE</b>	Ciclo dedicado ao congelamento de mousse
<b>CROISSANT</b>	Ciclo dedicado ao congelamento de croissant
<b>ICE CREAM</b>	Ciclo dedicado ao congelamento de gelado
<b>PROGRAMAS AUTOMÁTICOS +3°C - PADARIA</b>	
<b>TARTS</b>	Ciclo dedicado ao abatimento de tarte
<b>BAKED BREAD</b>	Ciclo dedicado ao abatimento de pão cozido
<b>CREAM</b>	Ciclo dedicado ao abatimento de creme
<b>LEAVENED</b>	Ciclo dedicado ao abatimento de produtos com fermento
<b>PROGRAMAS AUTOMÁTICOS -18°C - PADARIA</b>	
<b>COOKED TARTS</b>	Ciclo dedicado ao congelamento de tartes cozidas
<b>RAW TARTS</b>	Ciclo dedicado ao congelamento de tartes cruas
<b>BAKED BREAD</b>	Ciclo dedicado ao congelamento de pão cozido
<b>UNCOOKED BREAD</b>	Ciclo dedicado ao congelamento de pão cru
<b>PROGRAMAS AUTOMÁTICOS +3°C - GELADOS</b>	
<b>PANNA COTTA</b>	Ciclo dedicado ao abatimento de panna cotta
<b>YOGURT BOX</b>	Ciclo dedicado à preparação de iogurte
<b>PROGRAMAS AUTOMÁTICOS -18°C - GELADOS</b>	
<b>ICE CREAM -14°C</b>	Ciclo dedicado ao congelamento de gelado -14°C
<b>ICE CREAM</b>	Ciclo dedicado ao congelamento de gelado
<b>COMPLETE MOUSSE</b>	Ciclo dedicado ao congelamento de mousse completa
<b>MOUSSE</b>	Ciclo dedicado ao congelamento de mousse
<b>FROZEN DESSERT</b>	Ciclo dedicado ao congelamento de semifreddo
<b>PROGRAMA MULTY</b>	
<b>MULTY</b>	Ciclo de abatimento/congelamento baseado em tempo, organizado por níveis de carga, com possibilidade de leitura da sonda de agulha, atribuindo a cada nível o seu tempo
<b>PROGRAMA BANQUETING</b>	
<b>BANQUETING</b>	Ciclo dedicado ao sector da restauração, excelente para a preparação de produtos de Banqueting
<b>PROGRAMA VACUUM</b>	
<b>VACUUM</b>	Ciclo dedicado ao sector da restauração, para a preparação de produtos antes de uma fase de vácuo
<b>PROGRAMA THAWING</b>	
<b>THAWING</b>	Ciclo efectuado através da sonda de centro ou através de intervalo temporal, dedicado ao descongelamento controlado de alimentos
<b>PROVING PROGRAMME</b>	
<b>PROVING</b>	Ciclo temporal, dedicado à fermentação directa dos alimentos
<b>RETARDER PROVING</b>	Ciclo temporal, dedicado à fermentação programada dos alimentos
<b>PROGRAMA SMART ON</b>	
<b>SMART ON</b>	Ciclo com arranque automático Se, ao introduzir um produto quente, for detectado um aumento de temperatura da câmara, após 5 minutos, tem início automaticamente um ciclo Soft +3°C, com sonda ou com base em tempo, em função da utilização ou não da agulha.

## PROGRAMAS PADRÃO

Ciclos de abatimento/congelamento pré-configurados pelo construtor e podem ser activados seleccionando-os directamente a partir do ecrã inicial, SOFT +3°C, HARD +3°C, SOFT -18°C e HARD -18°C. Durante a execução do ciclo é possível visualizar os parâmetros e alterá-los de forma volátil; os novos valores têm validade apenas para o ciclo em curso.

1. Seccione o ciclo desejado girando o manípulo



2. Pressione o manípulo para confirmar o ciclo seleccionado

Durante o ciclo é possível:

- visualizar e alterar os parâmetros padrões seleccionando SET (ver a pág. 42)
- interromper o ciclo seleccionando STOP

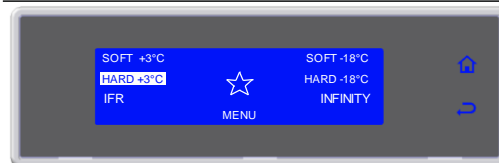

*Nota: os parâmetros alterados serão guardados apenas para o ciclo em curso*



3. Ciclo terminado, fase de conservação automática

Durante a conservação é possível:

- visualizar e alterar os parâmetros padrões seleccionando SET (ver a pág. 42)
- activar o degelo manual, seleccionando 
- interromper o ciclo seleccionando STOP



*Nota: os parâmetros alterados serão guardados apenas para o ciclo em curso.*

*Caso não haja necessidade, o degelo manual não é realizado*

## PROGRAMA I.F.R.

I.F.R. é um revolucionário sistema brevetado de abatimento positivo que em modo automático melhora o ciclo para cada tipo de alimento **evitando o congelamento superficial**. As temperaturas são relevadas graças à presença de uma sonda agulha multipoint com três sensores. O posicionamento no interior do alimento é determinado em maneira unívoca pela presença ao longo da agulha de uma disquete de referência (par."Sonda no centro").

1. Selecciono o ciclo desejado girando o manípulo



2. Pressione o manípulo para confirmar o ciclo seleccionado

Durante o ciclo é possível:

- alterar a velocidade dos ventiladores seleccionando SET
- interromper o ciclo seleccionando STOP

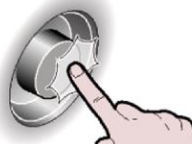

*Nota: o valor alterado será guardado apenas para o ciclo em curso*



3. Ciclo terminado, fase de conservação automática

Durante a conservação é possível:

- visualizar e alterar os parâmetros padrões seleccionando SET (ver a pág. 42)
- activar o degelo manual, seleccionando 
- interromper o ciclo seleccionando STOP



*Nota: os parâmetros alterados serão guardados apenas para o ciclo em curso. Caso não haja necessidade, o degelo manual não é realizado*



## PROGRAMA INFINITY

Ciclo de abatimento/congelamento com tempo de duração infinita, adequado para arrefecer travessas de alimentos de tipologia diferente. É possível controlar a temperatura no centro.

1. Seleccione o ciclo desejado girando o manípulo



2. Pressione o manípulo para confirmar o ciclo seleccionado

Durante o ciclo é possível:

- visualizar e alterar a temperatura da câmara e a velocidade dos ventiladores, seleccionando SET
- interromper o ciclo seleccionando STOP

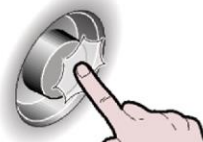

*Nota: os valores alterados serão guardados*



## PROGRAMAS FAVORITOS

Biblioteca constituída por 10 ciclos seleccionados entre os ciclos memorizados e etiquetados como favoritos  
 ☆ (ver pág.29)

1. Selecciono ☆ girando o manípulo



2. Pressione o manípulo para entrar na secção FAVORITOS



3. Selecciono o ciclo desejado girando o manípulo



4. Pressione o manípulo para confirmar o ciclo seleccionado  
 Durante o ciclo é possível:

- visualizar e alterar os parâmetros padrões seleccionando SET (ver a pág. 42)
- interromper o ciclo seleccionando STOP



*Nota: os parâmetros alterados serão guardados apenas para o ciclo em curso*

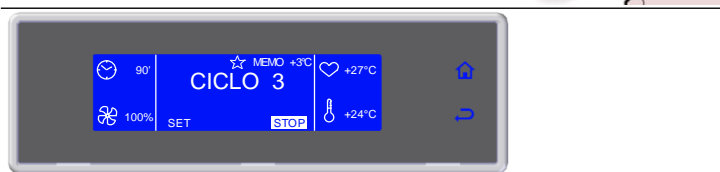

5. Ciclo terminado, fase de conservação automática

Durante a conservação é possível:

- visualizar e alterar os parâmetros padrões seleccionando SET (ver a pág. 42)
- activar o degelo manual, seleccionando
- interromper o ciclo seleccionando STOP





*Nota: os parâmetros alterados serão guardados apenas para o ciclo em curso.  
 Caso não haja necessidade, o degelo manual não é realizado*

## PROGRAMAS AUTOMÁTICOS

Estes programas são ciclos de trabalho aconselhados pelo construtor. Durante o ciclo é possível visualizar os parâmetros, mas não alterá-los.

- 1. Seleccionar MENU girando o manípulo**





- 2. Pressione o manípulo para entrar na secção MENU**



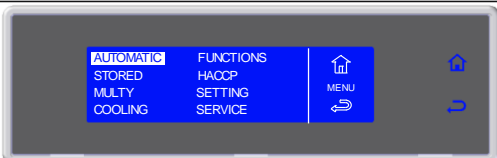

- 3. Seleccionar AUTOMATIC girando o manípulo**

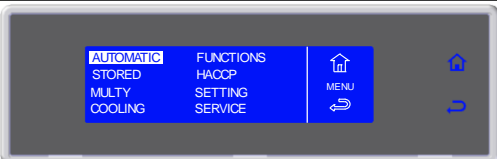



- 4. Pressione o manípulo para entrar na secção AUTOMATIC**





- 5. Seleccione a tipologia de ciclo desejado girando o manípulo**





- 6. Pressione o manípulo para entrar na tipologia de ciclo seleccionada**





- 7. Seleccione o ciclo desejado girando o manípulo**





- 8. Pressione o manípulo para confirmar o ciclo seleccionado**



- 9. Seleccione a quantidade de carga a tratar: mínimo, médio e máximo**





**10. Pressione o manípulo para confirmar o ciclo**

Durante o ciclo é possível:

- Visualizar os parâmetros seleccionando INFO
- interromper o ciclo seleccionando STOP

*Nota: os parâmetros não são modificáveis*



**11. Ciclo terminado, fase de conservação automática**

Durante a conservação é possível:

- Visualizar os parâmetros seleccionando INFO
- activar o degelo manual, seleccionando
- interromper o ciclo seleccionando STOP

*Nota: os parâmetros não são modificáveis.  
Caso não haja necessidade, o degelo manual não é realizado*



## PROGRAMAS MEMORIZADOS

Trata-se de 10 ciclos de abatimento e 10 ciclos de congelamento que podem ser configurados consoante as exigências do utilizador e cujo nome pode ser personalizado.

Estes ciclos possuem já pré-configurações de defeito, executadas pelo construtor: uma vez alterados pelo utilizador, os novos valores podem ser guardados na memória e voltar a ser utilizados numa utilização sucessiva daquele ciclo.

É possível marcar como FAVORITOS 10 destes programas, organizando-os consoante as exigências do utilizador.

1. Seleccionar MENU girando o manípulo



2. Pressione o manípulo para entrar na secção MENU

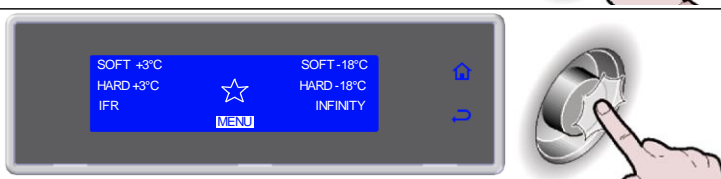

3. Seleccionar STORED girando o manípulo



4. Pressione o manípulo para entrar na secção STORED



5. Selecciona a tipologia de ciclo desejado girando o manípulo



6. Pressione o manípulo para entrar na tipologia de ciclo seleccionada

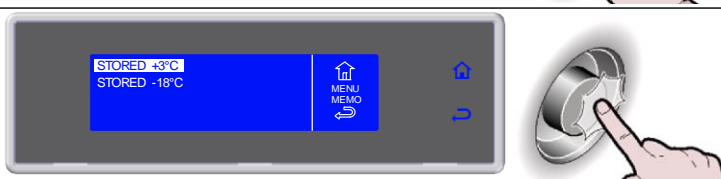

7. Selecciona o ciclo desejado girando o manípulo



8. Pressione o manípulo para confirmar o ciclo seleccionado

Durante o ciclo é possível:

- visualizar, alterar os parâmetros e marcar como FAVORITO, seleccionando SET
- interromper o ciclo seleccionando STOP

*Nota: os parâmetros alterados podem ser guardados, introduzido o novo valor,*

*seleccionado , caso contrário,*



seleccionado , as alterações serão activas apenas para o ciclo em curso. Se as alterações forem guardadas ser-lhe-á solicitado para atribuir um nome ao ciclo, utilize o manípulo para inserir o nome e pressione



para memorizá-lo.

para marcar um ciclo como favorito, seleccionar **MARCAR COMO FAVORITO**, presente no final da lista de parâmetros e introduza a posição desejada. O ciclo irá sobrescrever automaticamente o ciclo presente naquela

posição. Guardar, seleccionado 

## 9. Ciclo terminado, fase de conservação automática

Durante a conservação é possível:

- visualizar, alterar os parâmetros e marcar como FAVORITO, seleccionando SET
- activar o degelo manual, seleccionando 
- interromper o ciclo seleccionando STOP

Nota: os parâmetros alterados podem ser guardados, introduzido o novo valor,

seleccionado , caso contrário,

seleccionado , as alterações serão activas apenas para o ciclo em curso. Se as alterações forem guardadas ser-lhe-á solicitado para atribuir um nome ao ciclo, utilize o manípulo para inserir o nome e pressione



para memorizá-lo.

Caso não haja necessidade, o degelo manual não é realizado

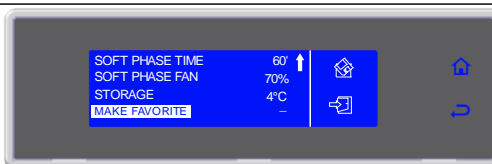

## MULTY

Ciclo de abatimento/congelamento **com base em tempo** organizado por níveis de carga.  
Os números de níveis disponíveis varia em função do aparelho.

1. Seleccionar MENU girando o manípulo



2. Pressione o manípulo para entrar na secção MENU



3. Seleccionar MULTY girando o manípulo



4. Pressione o manípulo para entrar na secção MULTY



5. Introduza o tempo para cada nível e confirme com o manípulo

Durante o ciclo é possível:

- visualizar e alterar os parâmetros padrões seleccionando SET (ver a pág. 42)

- interromper o ciclo seleccionando 

*Nota: os parâmetros alterados serão guardados*

No final do valor definido para cada nível, a sirene e o valor intermitente, avisam o utilizador que o produto pode ser recolhido.

No final de todos os tempos definidos, inicia a fase de conservação automática

Durante a conservação é possível:

- visualizar e alterar os parâmetros padrões seleccionando SET (ver a pág. 42)

*Nota: os parâmetros alterados serão guardados*

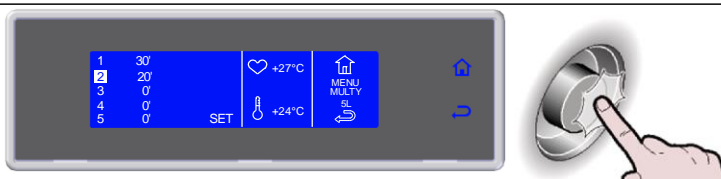
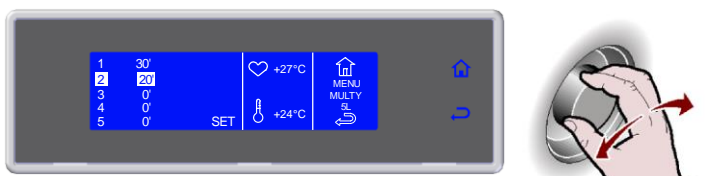

## RESFRIAMENTO

Aconselhamos de accionar um ciclo de arrefecimento antes de seleccionar qualquer ciclo de abatimento.

1. Seleccionar MENU girando o manípulo



2. Pressione o manípulo para entrar na secção MENU



3. Seleccionar COOLING girando o manípulo



4. Pressione o manípulo para confirmar o ciclo seleccionado

Durante o ciclo é possível:

- visualizar e alterar os parâmetros padrões seleccionando SET (ver a pág. 42)
- interromper o ciclo seleccionando STOP



*Nota: os parâmetros alterados serão guardados apenas para o ciclo em curso*

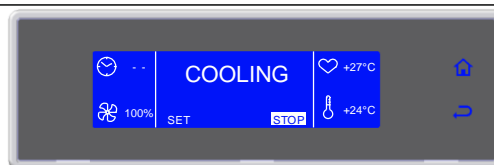

5. Ciclo terminado, fase de conservação automática

Durante a conservação é possível:

- visualizar e alterar os parâmetros padrões seleccionando SET (ver a pág. 42)
- interromper o ciclo seleccionando STOP



*Nota: os parâmetros alterados serão guardados apenas para o ciclo em curso*



# FUNÇÕES

## DESCONGELAÇÃO

Caso não haja necessidade, a função não é activada e no ecrã são exibidos alternativamente o símbolo de degelo ❄️ e a escrita “NÃO NECESSÁRIO”, seguidos pelo som do avisador acústico.

1. Seleccionar MENU girando o manípulo



2. Pressione o manípulo para entrar na secção MENU



3. Seleccionar FUNCTIONS girando o manípulo

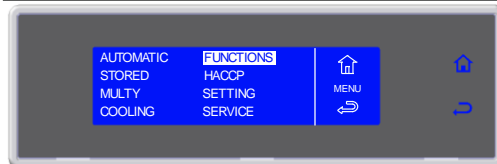

4. Pressione o manípulo para entrar na secção FUNCTIONS

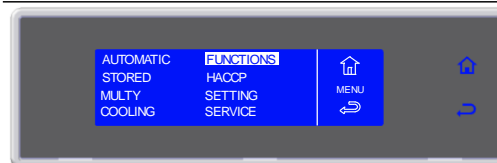

5. Seleccionar DEFROST girando o manípulo

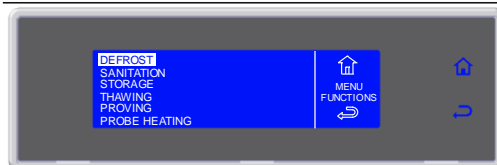

6. Pressione o manípulo para confirmar o ciclo seleccionado

Durante o ciclo é possível:

- visualizar e alterar os parâmetros padrões seleccionando SET (ver a pág. 42)
- interromper o ciclo seleccionando STOP

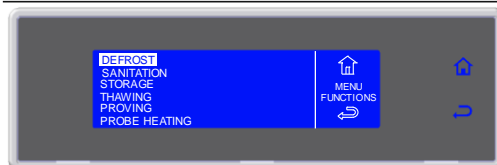

Nota: os parâmetros alterados serão guardados apenas para o ciclo em curso

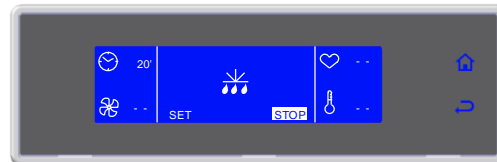

7. Ciclo terminado



## ESTERILIZAÇÃO



**NOTA:** o kit lampada germicida não será fornecido em série, é um opcional que se instala.

Se você comprar o kit, para os fins de sua manutenção, siga as instruções no manual do utilizador.

1. Seleccionar MENU girando o manípulo



2. Pressione o manípulo para entrar na secção MENU



3. Seleccionar FUNCTIONS girando o manípulo

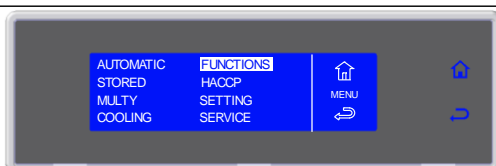

4. Pressione o manípulo para entrar na secção FUNCTIONS

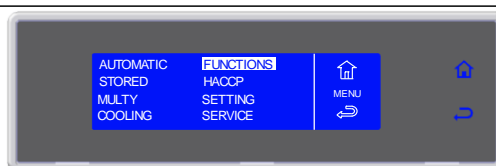

5. Seleccionar SANITATION girando o manípulo

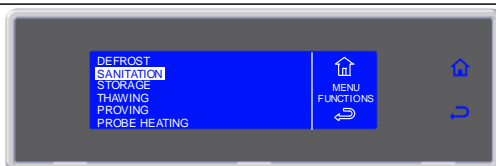

6. Pressione o manípulo para confirmar o ciclo seleccionado

Durante o ciclo é possível:

- visualizar e alterar os parâmetros padrões seleccionando SET (ver a pág. 42)
- interromper o ciclo seleccionando STOP

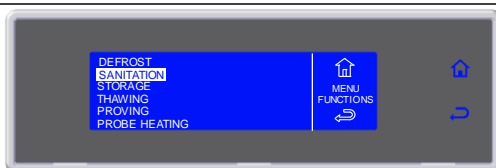

*Nota: os parâmetros alterados serão guardados apenas para o ciclo em curso*

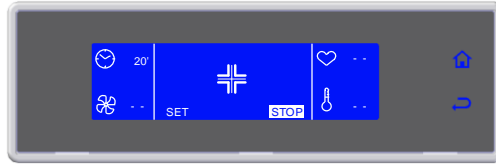

7. Ciclo terminado



## CONSERVAÇÃO

É possível activar um ciclo de conservação independentemente de um ciclo de abatimento.

1. Seleccionar MENU girando o manípulo



2. Pressione o manípulo para entrar na secção MENU

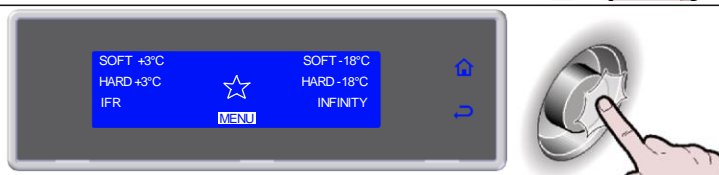

3. Seleccionar FUNCTIONS girando o manípulo



4. Pressione o manípulo para entrar na secção FUNCTIONS



5. Seleccionar STORAGE girando o manípulo

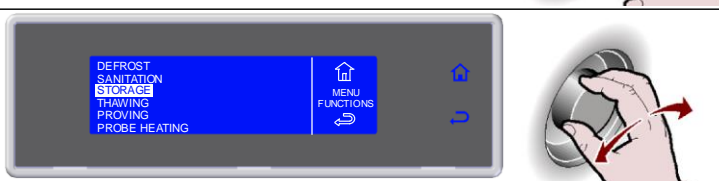

6. Pressione o manípulo para entrar na secção STORAGE

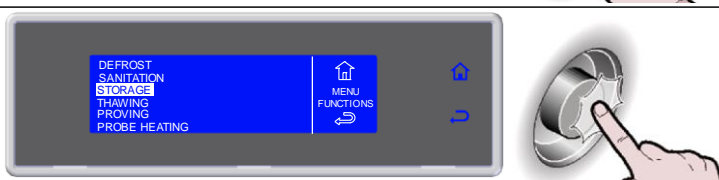

7. Seccione o tipo de conservação girando o manípulo

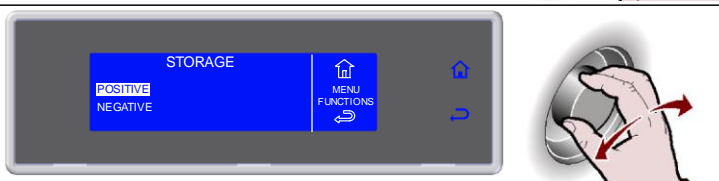

8. Pressione o manípulo para confirmar o ciclo seleccionado

Durante o ciclo é possível:

- visualizar e alterar os parâmetros padrões seleccionando SET (ver a pág. 42)

- activar o degelo manual, seleccionando
- interromper o ciclo seleccionando STOP



*Nota: os parâmetros alterados serão guardados apenas para o ciclo em curso. Caso não haja necessidade, o degelo manual não é realizado*

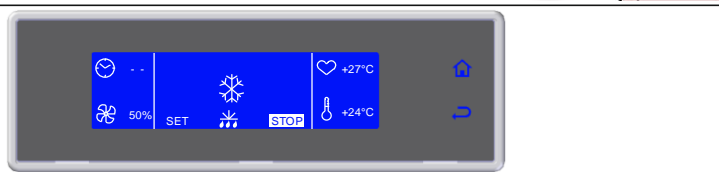

## DESCONGELAR

Os ciclos de descongelamento, com sonda ou intervalo temporal, são automáticos. Durante o ciclo é possível alterar os parâmetros e escolher a temperatura ou a hora para encontrar os alimentos descongelados e prontos a utilizar.

No caso do descongelamento com intervalo temporal, o utilizador poderá decidir alterar apenas a data de fim de ciclo, modificando a data presente no ecrã do ciclo em curso; esta acção é válida apenas se se estiver na primeira fase (manutenção)

1. Seleccionar MENU girando o manípulo



2. Pressione o manípulo para entrar na secção MENU

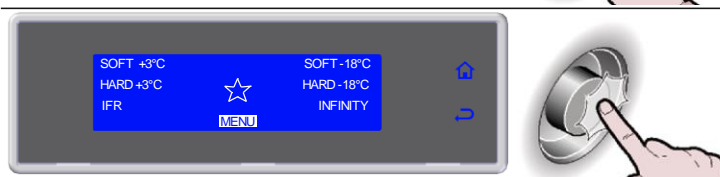

3. Seleccionar FUNCTIONS girando o manípulo



4. Pressione o manípulo para entrar na secção FUNCTIONS



5. Seleccionar THAWING girando o manípulo

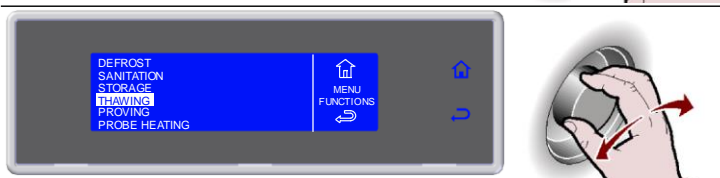

6. Pressione o manípulo para entrar na secção THAWING

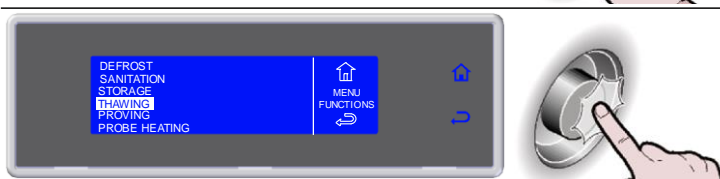

7. Selecciona, rodando o manípulo, a tipologia mais adequada ao produto a tratar



8. Pressione o manípulo para confirmar o ciclo seleccionado



Em caso de descongelamento com intervalo temporal, o ciclo iniciará imediatamente com os valores relativos à data e hora definidos pelo fabricante.

- Uma vez iniciado o ciclo (descongelamento com intervalo temporal) é possível alterar a data e

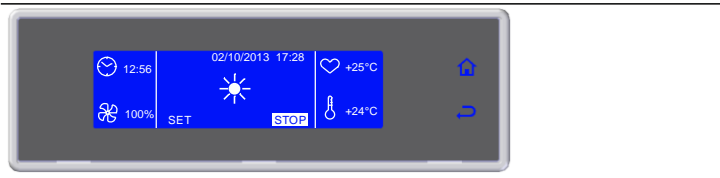

hora do fim do ciclo, mas apenas durante a primeira fase (manutenção).

- Selecciona a data e hora, rodando o manípulo

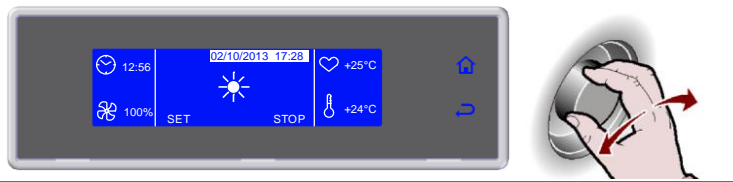

- Prima o manípulo para aceder à secção de alteração dos valores relativos à data e hora

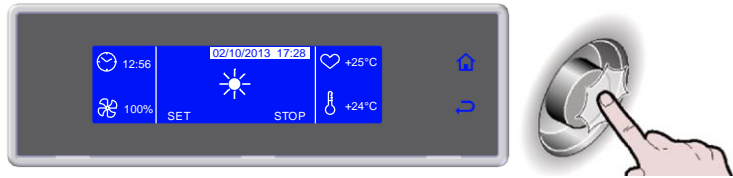

- Selecciona o novo valor girando o manípulo



- Pressione o manípulo para confirmar o novo valor e passar ao seguinte



- Selecciona  para confirmar e sair da função



Durante o ciclo é possível:

- visualizar e alterar os parâmetros padrões seleccionando SET (ver a pág. 42)
- interromper o ciclo seleccionando STOP

*Nota: os parâmetros alterados serão guardados apenas para o ciclo em curso. No descongelamento com intervalo temporal, se forem alterados os tempos, o fim do ciclo será recalculado automaticamente.*

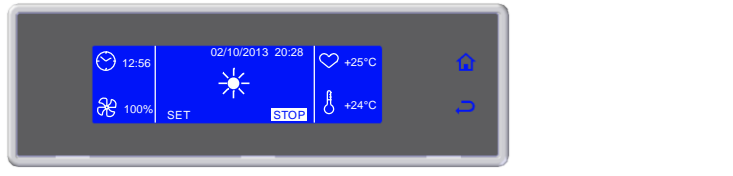

## 9. Ciclo terminado, fase de conservação automática

Durante a conservação é possível:

- visualizar e alterar os parâmetros padrões seleccionando SET (ver a pág. 42)
- activar o degelo manual, seleccionando 
- interromper o ciclo seleccionando STOP

*Nota: os parâmetros alterados serão guardados apenas para o ciclo em curso. Caso não haja necessidade, o degelo manual não é realizado.*



## FERMENTAÇÃO

Os ciclos de fermentação e de paragem de fermentação são automáticos. Durante o ciclo é possível alterar os parâmetros para escolher a temperatura e a hora para encontrar os alimentos fermentados e prontos a utilizar. O utilizador poderá decidir alterar apenas a data de fim de ciclo, modificando a data presente no ecrã do ciclo em curso, mas apenas durante a primeira fase (manutenção), programando de forma simples o momento em que pretende encontrar os produtos perfeitamente fermentados

1. Seleccionar MENU girando o manípulo



2. Pressione o manípulo para entrar na secção MENU



3. Seleccionar FUNCTIONS girando o manípulo

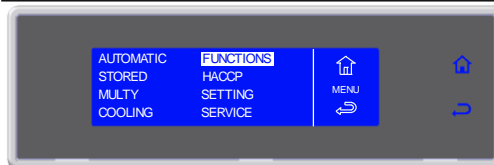

4. Pressione o manípulo para entrar na secção FUNCTIONS

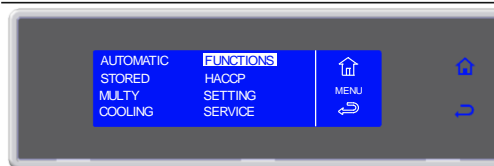

5. Seleccionar PROVING girando o manípulo

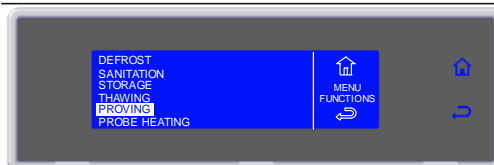

6. Pressione o manípulo para entrar na secção PROVING

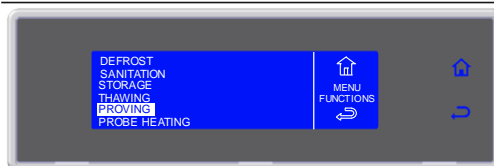

7. Select by rotating the knob:
  - *PROVING* para um ciclo de fermentação directa
  - *RETARDER PROVING* para um ciclo de fermentação programada

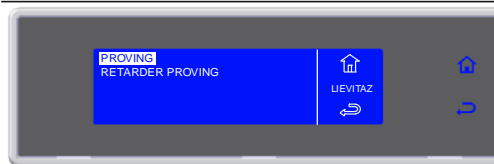

8. Press the knob to activate the selected cycle

O ciclo iniciará imediatamente com os valores relativos à data e hora definidos pelo fabricante.



- Uma vez iniciado o ciclo é possível alterar a data e hora do fim do ciclo, mas apenas durante a primeira fase (manutenção).



- Selecciona a data e hora, rodando o manípulo

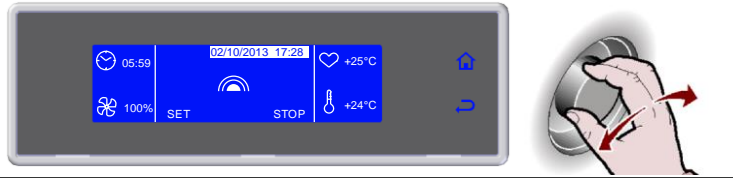

- Prima o manípulo para aceder à secção de alteração dos valores relativos à data e hora

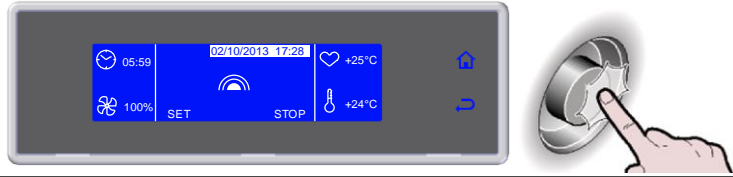

- Selecciona o novo valor girando o manípulo



- Pressione o manípulo para confirmar o novo valor e passar ao seguinte



- Selecciona  para confirmar e sair da função



Durante o ciclo é possível:

- visualizar e alterar os parâmetros padrões seleccionando SET (ver a pág. 42)
- interromper o ciclo seleccionando STOP

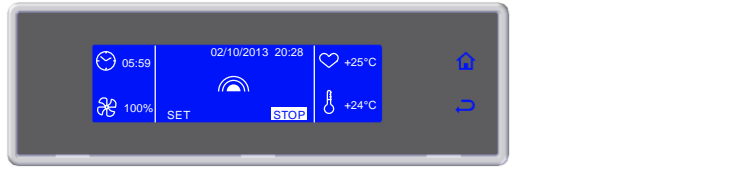

*Nota: os parâmetros alterados serão guardados apenas para o ciclo em curso  
Se forem alterados os tempos, o fim do ciclo será recalculado automaticamente..*

## 9. Ciclo terminado, fase de conservação automática

Durante a conservação é possível:

- visualizar e alterar os parâmetros padrões seleccionando SET (ver a pág. 42)
- activar o degelo manual, seleccionando 
- interromper o ciclo seleccionando STOP



*Nota: os parâmetros alterados serão guardados apenas para o ciclo em curso  
Caso não haja necessidade, o degelo manual não é realizado.*

## AQUECIMENTO DA SONDA

O aquecimento da sonda de agulha é activado automaticamente, apenas em um ciclo com agulha e a temperatura da sonda do centro negativa, depois da paragem do ciclo em curso seleccionado STOP e sucessiva abertura da porta por parte do operador.

1. Aguarde



2. Remova a sonda

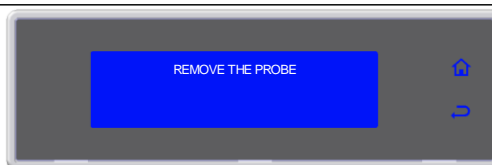

É sempre possível iniciar a função manualmente.

1. Seleccionar MENU girando o manípulo



2. Pressione o manípulo para entrar na secção MENU



3. Seleccionar FUNCTIONS girando o manípulo

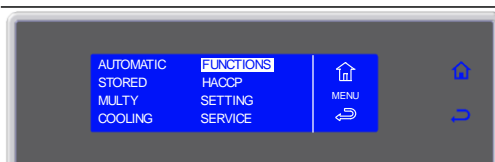

4. Pressione o manípulo para entrar na secção FUNCTIONS

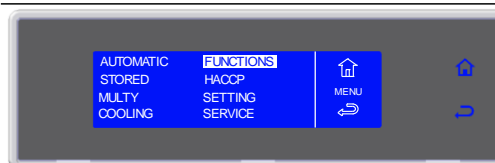

5. Seleccionar PROBE HEATING girando o manípulo

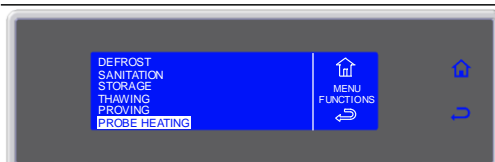

6. Pressione o manípulo para activar a função seleccionada

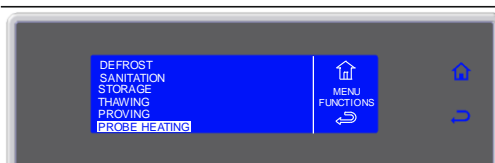



7. Aguarde



8. Remova a sonda

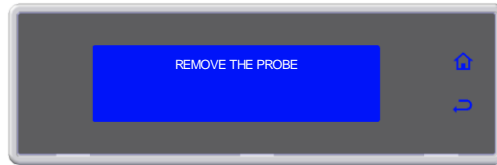



Caso a temperatura lida pelo sensor do centro da agulha não seja negativa, a função não será activada.

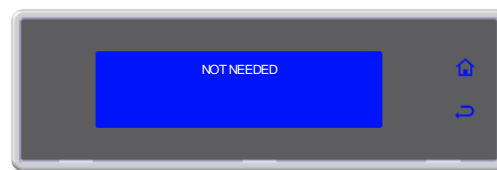

1. Desnecessário







## \*\* VISUALIZAÇÃO / MODIFICAÇÃO PARÂMETROS DO CICLO

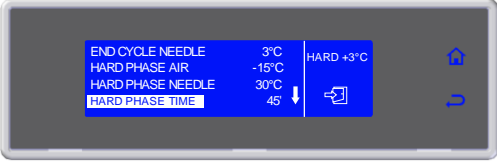

1. Durante o ciclo, seleccionar SET, girando o manípulo
 



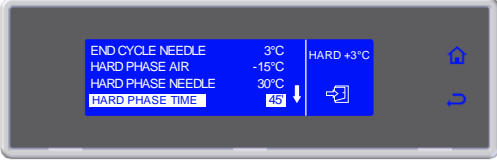

2. Premir o manípulo para acessar a lista de parâmetros
 

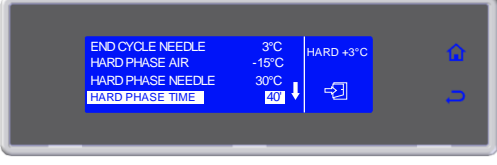

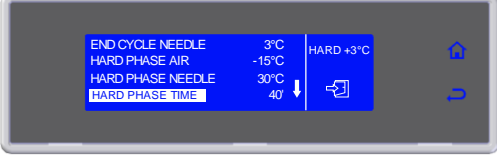

3. Selecionar o parâmetro a ser alterado, girando o manípulo
 



4. Premir o manípulo para alterar o valor
 

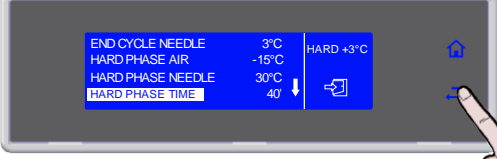

5. Seleccione o novo valor, girando o manípulo
 



6. Premir novamente o manípulo para confirmar o novo valor
 



7. Premir  para sair da lista de parâmetros
 

## HACCP

1. Seleccionar MENU girando o manípulo



2. Pressione o manípulo para entrar na secção MENU



3. Seleccionar HACCP girando o manípulo

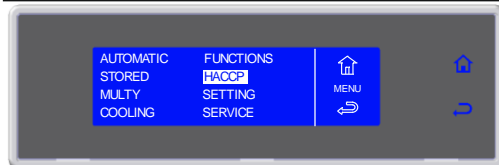

4. Pressione o manípulo para entrar na secção HACCP



5. Seccione a função escolhida girando o manípulo

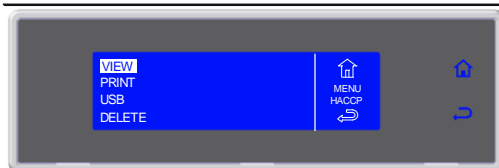

## VISUALIZAR POR DATA

6. Pressione o manípulo para entrar na função escolhida

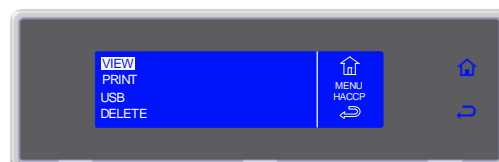

7. Seccione a função escolhida girando o manípulo

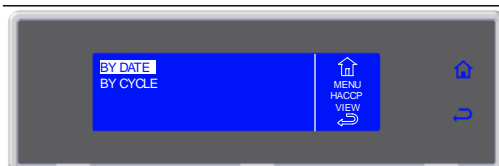

8. Pressione o manípulo para entrar na função escolhida

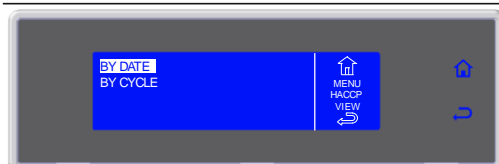

9. Inserir a data girando o manípulo e premindo para confirmar o valor e passar para o próximo até que seja seleccionada a opção ENTER



10. Premir o manípulo para visualizar os ciclos desejados

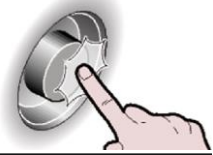

11. Seleccione o ciclo a visualizar



12. Pressione o manípulo para visualizar o ciclo seleccionado

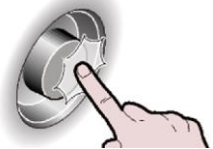

13. Será visualizada a lista dos parâmetros

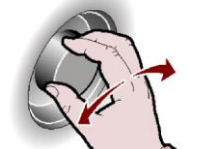
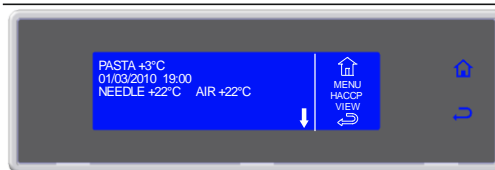

## VISUALIZAR POR CICLO

6. Pressione o manípulo para entrar na função escolhida



7. Seleccione a função escolhida girando o manípulo

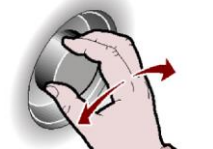
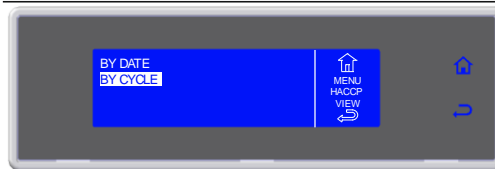

8. Pressione o manípulo para entrar na função escolhida

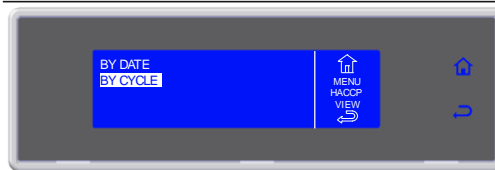

9. Seleccione o ciclo a visualizar

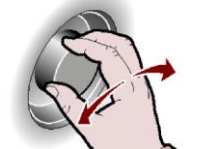

10. Pressione o manípulo para visualizar o ciclo seleccionado



11. Será visualizada a lista dos parâmetros



## IMPRIMIR POR DATA

**NOTA:** a impressora não é fornecida em série, é um opcional para instalar  
Conectar a impressora a partir da parte posterior do aparelho, utilizando os conectores MATE-N-LOK presentes no quadro eléctrico, identificados por meio das letras **R** (alimentação) e **S** (sinal).

6. Pressione o manípulo para entrar na função escolhida



7. Seleccione a função escolhida girando o manípulo

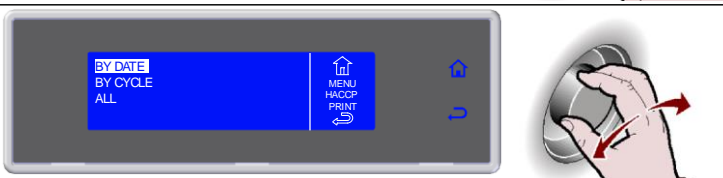

8. Pressione o manípulo para entrar na função escolhida

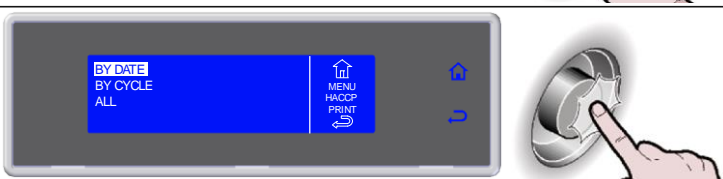

9. Introduza a data girando o manípulo e seleccione ENTER

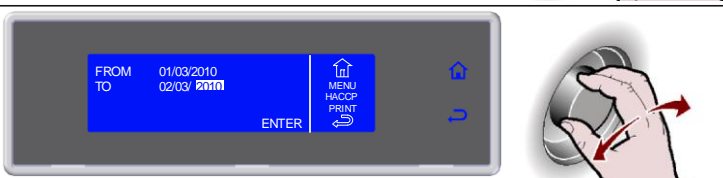

10. Premir o manípulo para iniciar a impressão

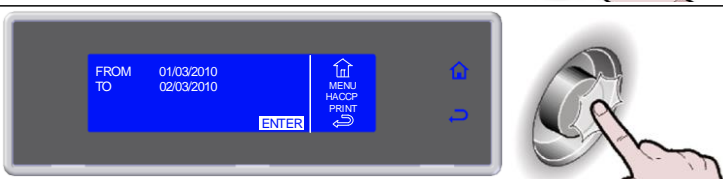

11. Impressão em curso

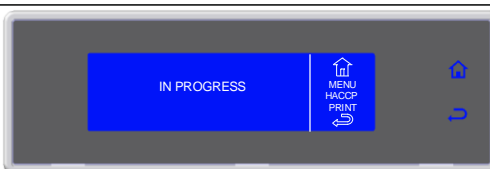

## IMPRIMIR POR CICLO

**NOTA:** a impressora não é fornecida em série, é um opcional para instalar  
Conectar a impressora a partir da parte posterior do aparelho, utilizando os conectores MATE-N-LOK presentes no quadro eléctrico, identificados por meio das letras **R** (alimentação) e **S** (sinal).

6. Pressione o manípulo para entrar na função escolhida

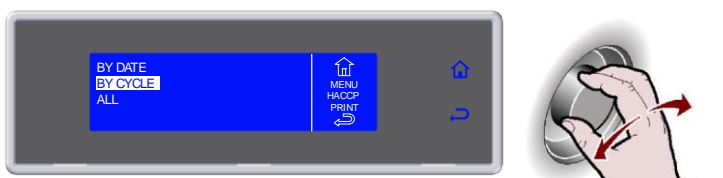

7. Seleccione a função escolhida girando o manípulo

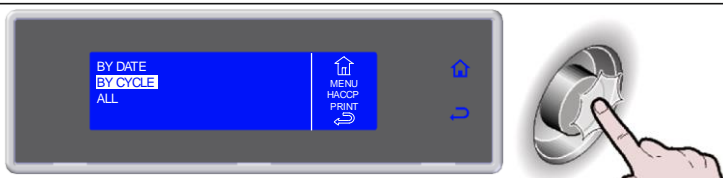

8. Pressione o manípulo para entrar na função escolhida

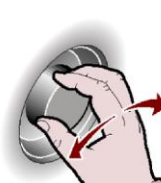

9. Seleccione o ciclo a visualizar

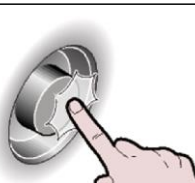
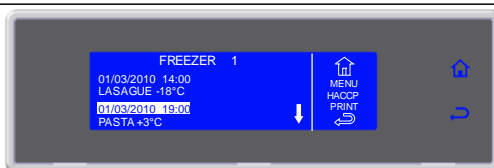

10. Pressione o manípulo para confirmar o ciclo seleccionado

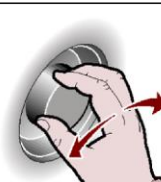
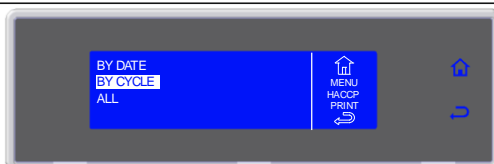

11. Premir o manípulo para iniciar a impressão

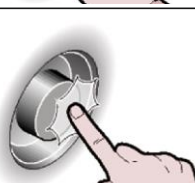

12. Impressão em curso

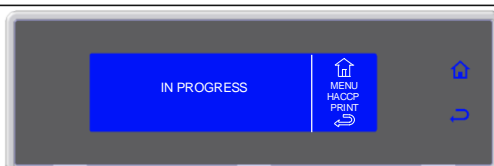

## IMPRIMIR TUDO

**NOTA:** a impressora não é fornecida em série, é um opcional para instalar  
Conectar a impressora a partir da parte posterior do aparelho, utilizando os conectores MATE-N-LOK presentes no quadro eléctrico, identificados por meio das letras **R** (alimentação) e **S** (sinal).

6. Pressione o manípulo para entrar na função escolhida

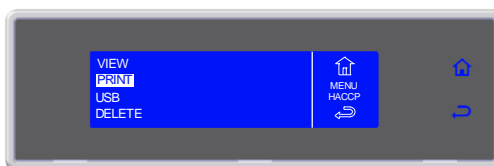

7. Seleccione a função escolhida girando o manípulo

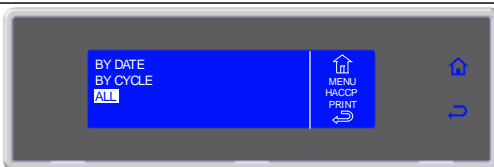

8. Pressione o manípulo para entrar na função escolhida

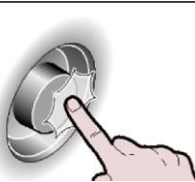
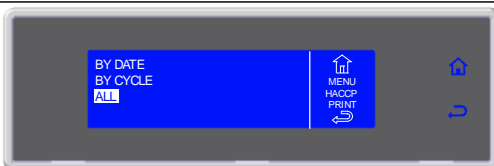

9. Premir o manípulo para iniciar a impressão

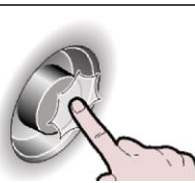
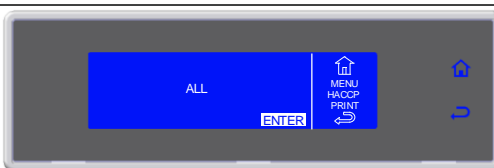

## 10. Impressão em curso



## DESCARREGAR DADOS POR DATA

Insira uma memória USB (não fornecido) na porta USB presente no protecção do quadro eléctrico do aparelho para os modelos 10-20kg (para aceder à porta USB, consulte o parágrafo "MANUTENÇÃO QUADRO ELÉCTRICO"). Mod.72-144kg na porta USB está localizada no painel de instrumentos.

6. Pressione o manípulo para entrar na função escolhida  
Há uma verificação relativa à presença da memória USB



7. Seleccione a função escolhida girando o manípulo

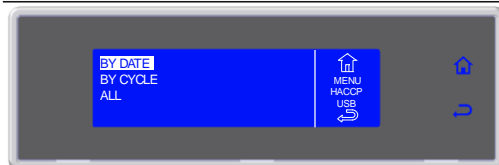

8. Pressione o manípulo para entrar na função escolhida

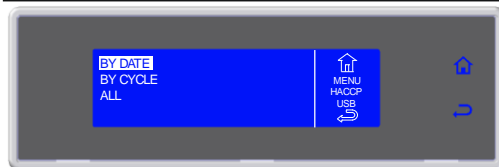

9. Introduza a data girando o manípulo e seleccione ENTER



10. Premir o manípulo para iniciar a transferência dos dados

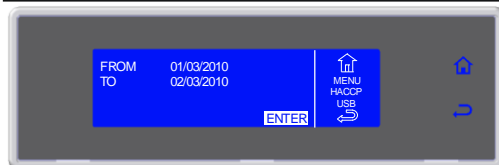

11. Descarregamento de dados em curso

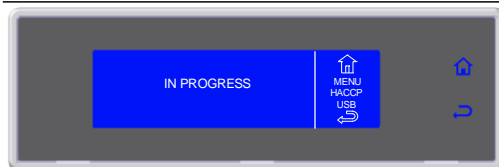

## DESCARREGAR DADOS POR CICLO

Insira uma memória USB (não fornecido) na porta USB presente no protecção do quadro eléctrico do aparelho para os modelos 10-20kg (para aceder à porta USB, consulte o parágrafo "MANUTENÇÃO QUADRO ELÉCTRICO"). Mod.72-144kg na porta USB está localizada no painel de instrumentos.

6. Pressione o manípulo para entrar na função escolhida  
Há uma verificação relativa à presença da memória USB

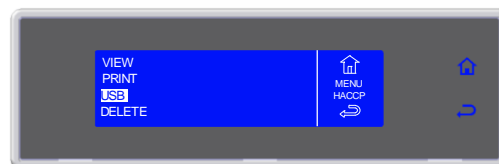

7. Seleccione a função escolhida girando o manípulo

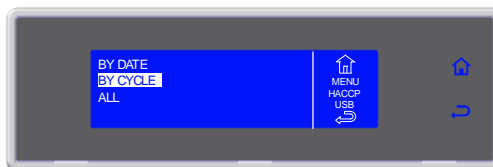

8. Seleccione o ciclo a visualizar

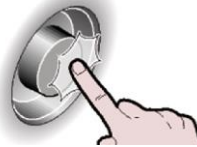
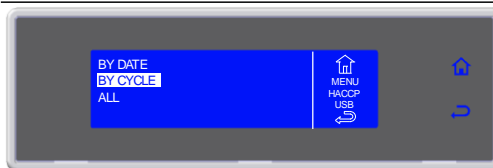

9. Pressione o manípulo para confirmar o ciclo desejado

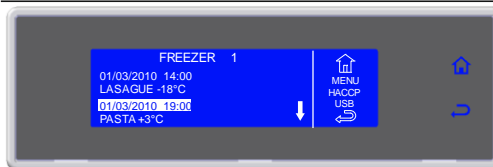

10. Seleccione ENTER



11. Premir o manípulo para iniciar a transferência dos dados

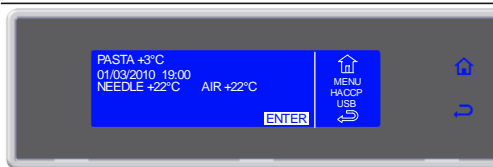

12. Descarregamento de dados em curso

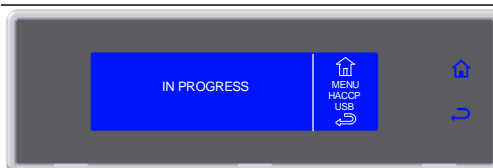

## DESCARREGAR TODOS OS DADOS

Insira uma memória USB (não fornecido) na porta USB presente no protecção do quadro eléctrico do aparelho para os modelos 10-20kg (para aceder à porta USB, consulte o parágrafo "MANUTENÇÃO QUADRO ELÉCTRICO"). Mod.72-144kg na porta USB está localizada no painel de instrumentos.

6. Pressione o manípulo para entrar na função escolhida  
Há uma verificação relativa à presença da memória USB

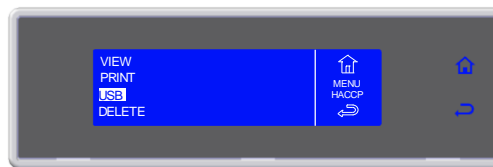

7. Seleccione a função escolhida girando o manípulo

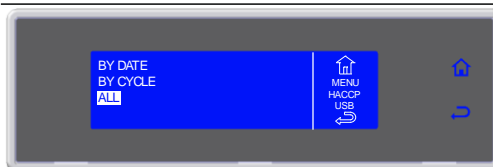

8. Pressione o manípulo para entrar na função escolhida

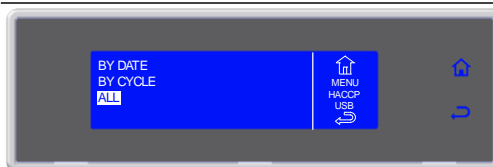



9. Premir o manípulo para iniciar a transferência dos dados



10. Descarregamento de dados em curso

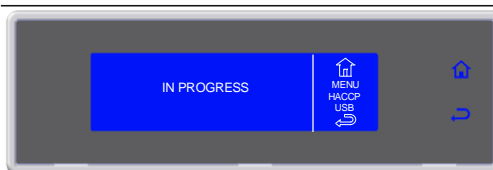

### ELIMINAR DADOS POR DATA

6. Pressione o manípulo para entrar na função escolhida



7. Seleccione a função escolhida girando o manípulo

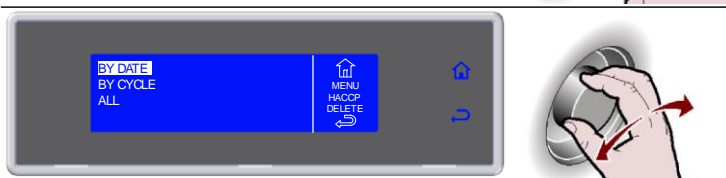

8. Pressione o manípulo para entrar na função escolhida

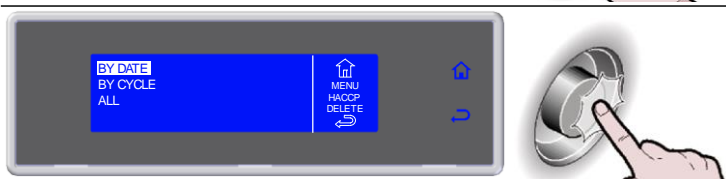

9. Inserir a data girando o manípulo e premindo para confirmar o valor e passar para o próximo até que seja seleccionada a opção ENTER

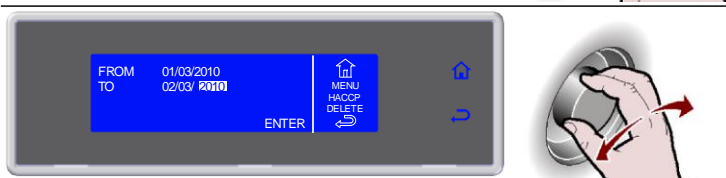

10. Premir o manípulo para iniciar o procedimento

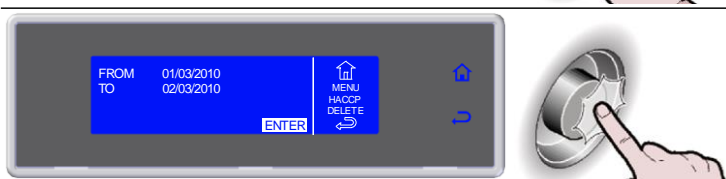

11. Eliminação de dados em curso

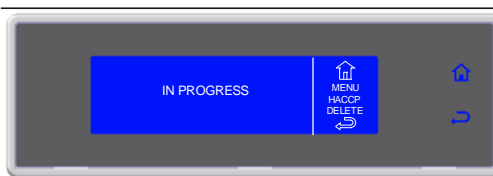

### ELIMINAR DADOS POR CICLO

6. Pressione o manípulo para entrar na função escolhida



7. Seleccione a função escolhida girando o manípulo

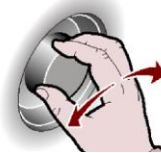
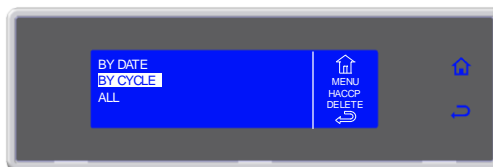

8. Pressione o manípulo para entrar na função escolhida

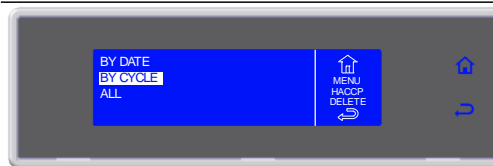

9. Seleccione o ciclo a visualizar

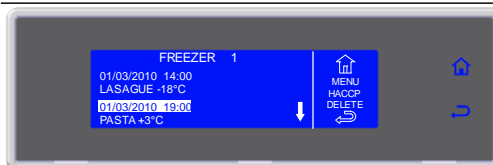

10. Pressione o manípulo para confirmar o ciclo desejado



11. Premir o manípulo para iniciar o procedimento



12. Eliminação de dados em curso

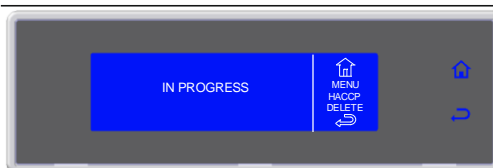

## ELIMINAR TODOS OS DADOS

6. Pressione o manípulo para entrar na função escolhida

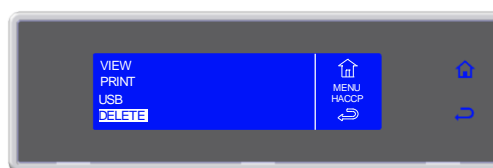

7. Seleccione a função escolhida girando o manípulo

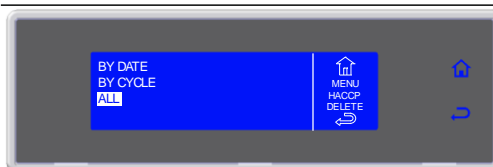

8. Pressione o manípulo para entrar na função escolhida

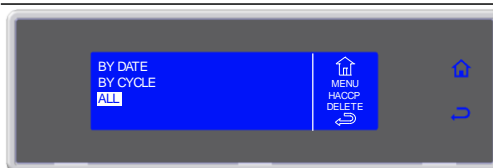

9. Premir o manípulo para iniciar o procedimento



10. Eliminação de dados em curso

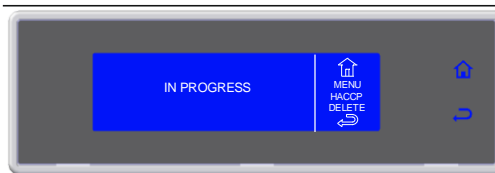

## AJUSTE

### LÍNGUA

1. Seleccionar MENU girando o manípulo



2. Pressione o manípulo para entrar na secção MENU



3. Seleccionar SETTING girando o manípulo

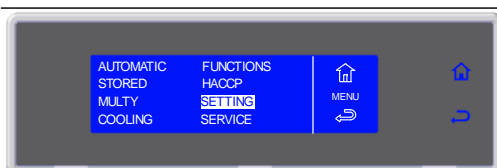

4. Pressione o manípulo para entrar na secção SETTING

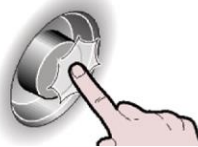
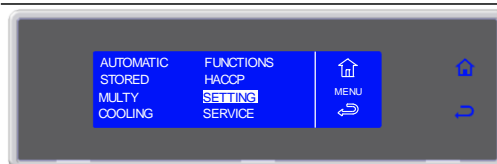

5. Seleccionar LANGUAGE girando o manípulo

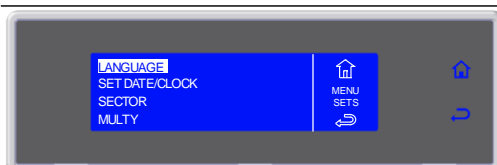

6. Pressione o manípulo para entrar na secção LANGUAGE

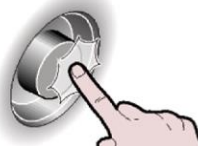
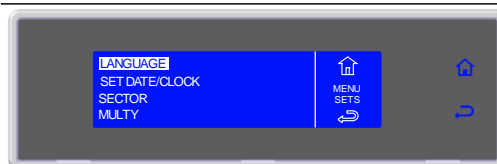

7. Seleccionar a língua girando o manípulo



8. Pressione o manípulo para confirmar a língua seleccionada

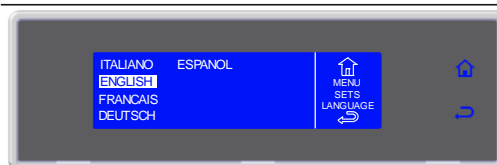

## SET DATA / HORA

1. Seleccionar MENU girando o manípulo



2. Pressione o manípulo para entrar na secção MENU

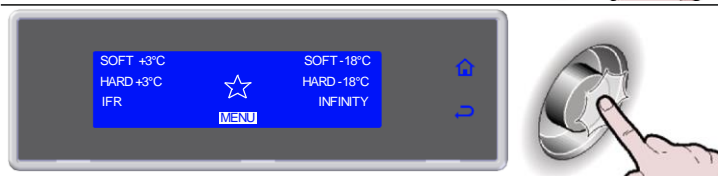

3. Seleccionar SETTING girando o manípulo



4. Pressione o manípulo para entrar na secção SETTING



5. Seleccionar SET DATE/CLOCK girando o manípulo



6. Pressione o manípulo para entrar na secção SET DATE/CLOCK



7. Seleccione o novo valor girando o manípulo

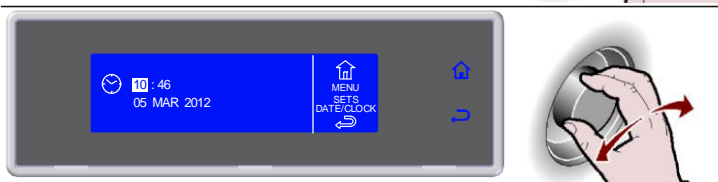

8. Pressione o manípulo para confirmar o novo valor e passar ao seguinte

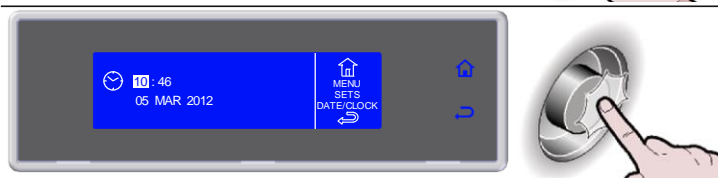

9. Seleccione  para confirmar e sair da função



## SECTOR

1. Seleccionar MENU girando o manípulo

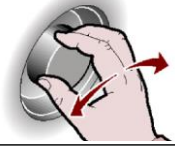

2. Pressione o manípulo para entrar na secção MENU



3. Seleccionar SETTING girando o manípulo

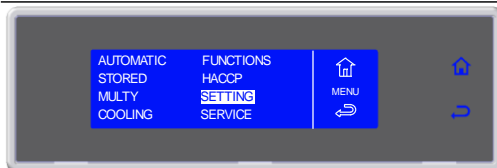

4. Pressione o manípulo para entrar na secção SETTING

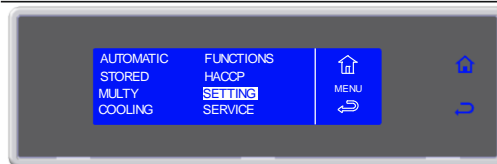

5. Seleccionar SECTOR girando o manípulo

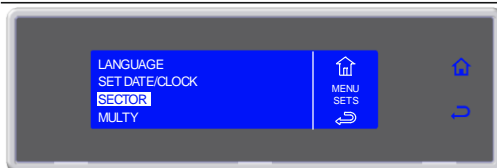

6. Pressione o manípulo para entrar na secção SECTOR

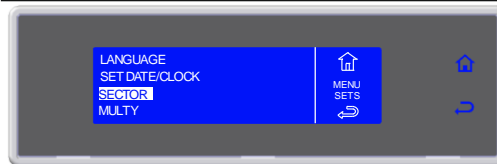

7. Seleccione o sector desejado girando o manípulo

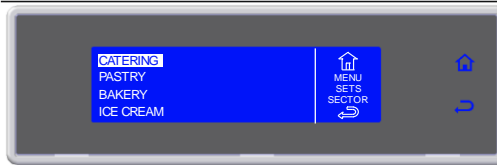

8. Pressione o manípulo para confirmar o sector seleccionado

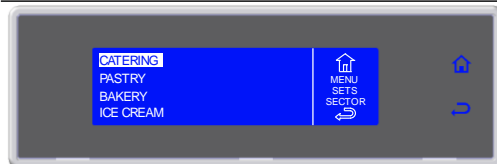

## MULTY

Os números de níveis disponíveis varia em função do aparelho.

1. Seleccionar MENU girando o manípulo



2. Pressione o manípulo para entrar na secção MENU

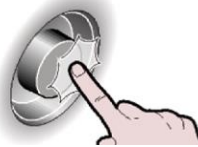

3. Seleccionar SETTING girando o manípulo

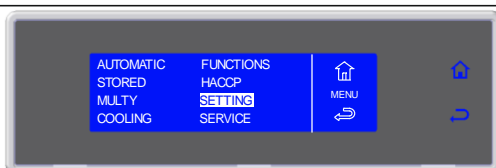

4. Pressione o manípulo para entrar na secção SETTING

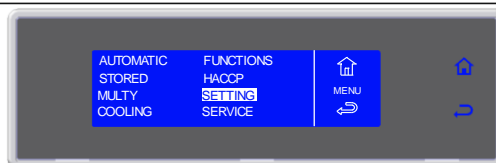

5. Seleccionar MULTY girando o manípulo

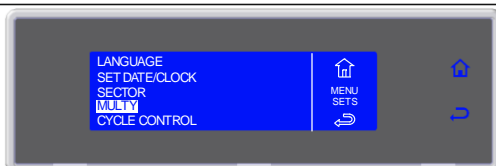

6. Pressione o manípulo para entrar na secção MULTY

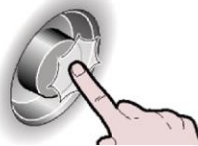
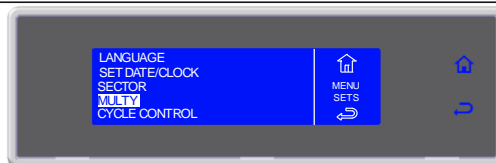

7. Seleccione o número de níveis, correspondentes ao aparelho utilizado, girando o manípulo

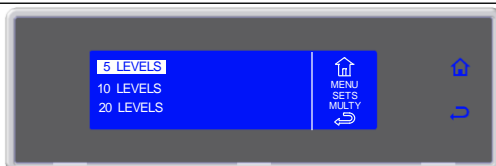

8. Pressione o manípulo para confirmar

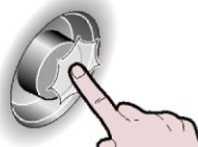
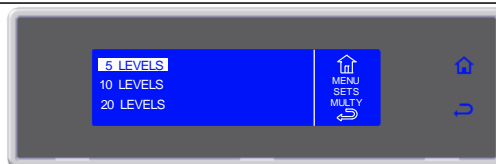

## CONTROLO CICLO - AUTO OU MANUAL

É possível gerir o controlo do ciclo em modo automático (AUTO) ou através de uma outra opção, por tempo ou com uma sonda de núcleo, definida pelo operador (MANUAL).  
O aparelho, por padrão, controla o ciclo em modo automático (AUTO).

1. Seleccionar MENU girando o manípulo



2. Pressione o manípulo para entrar na secção MENU

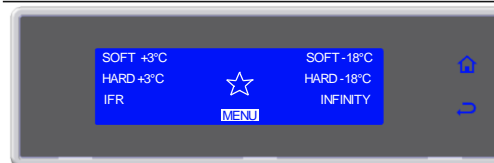

3. Seleccionar SETTING girando o manípulo

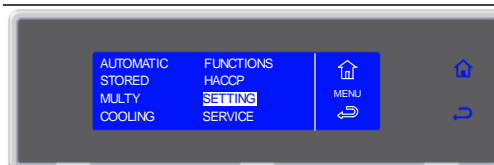

4. Pressione o manípulo para entrar na secção SETTING

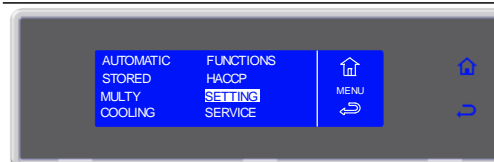

5. Seleccionar CYCLE CONTROL girando o manípulo



6. Pressione o manípulo para entrar na secção CYCLE CONTROL



7. Seleccionar a tipologia de gestão do ciclo desejada

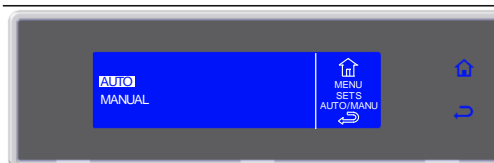

8. Pressione o manípulo para confirmar

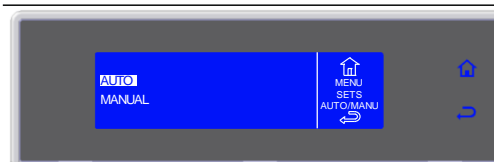



## SERVICE

### ALARMES

A presença de um alarme activo é sinalizada através da actuação do avisador acústico e da exibição no ecrã do evento, em tempo alternado com o ecrã relativo ao processo em andamento. A barra rgb torna-se amarela.

Os alarmes são registados numa lista.

A presença de um alarme memorizado na lista é sinalizado pelo símbolo . É possível registar um máximo de 42 alarmes. Um evento adicional substitui o mais antigo.

1. Seleccionar MENU girando o manípulo
2. Pressione o manípulo para entrar na secção MENU
3. Seleccionar SERVICE girando o manípulo
4. Pressione o manípulo para entrar na secção SERVICE
5. Seleccionar ALARMS girando o manípulo
6. Pressione o manípulo para visualizar a lista ALARMS
7. Selecciona a lista de alarmes girando o manípulo

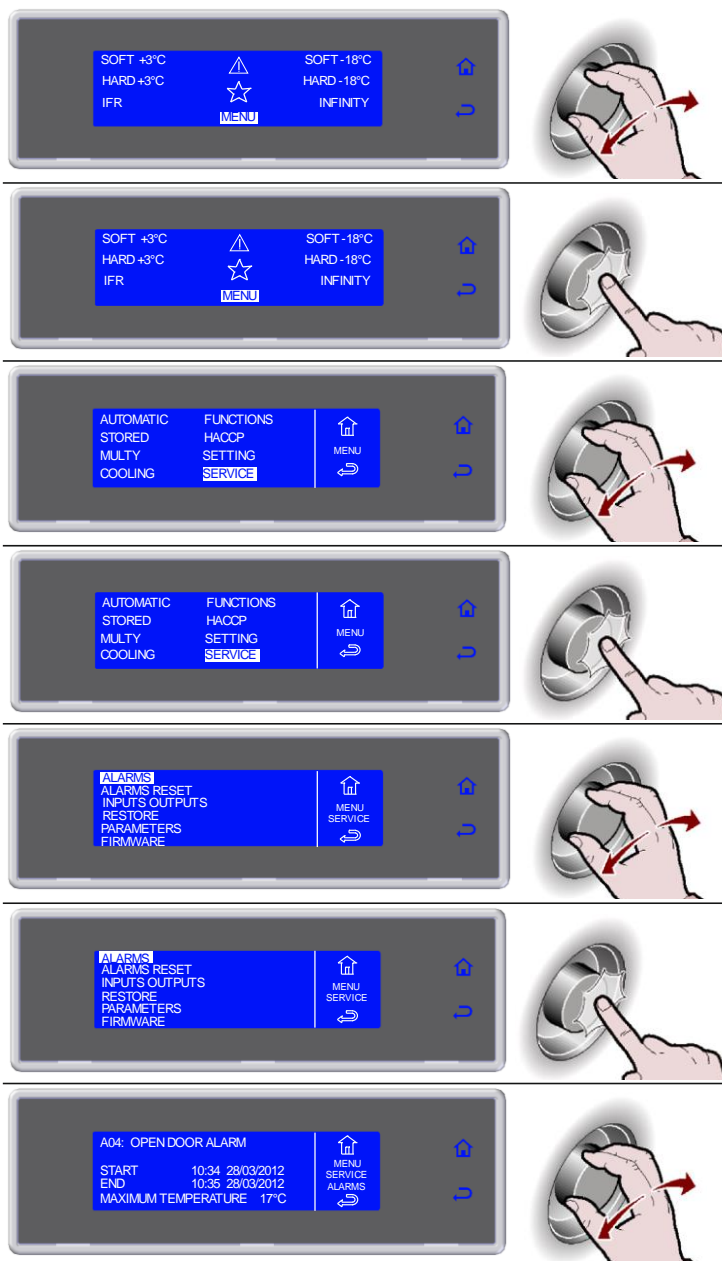

## TABELA DE ALARMES

AVARIA	CAUSA	SOLUÇÃO
<b>A placa do visor não acende</b>	Falta de alimentação eléctrica Fusível interrompido Conexões frouxas	Verificar ligação à linha eléctrica Substituir os fusíveis Verificar as conexões
<b>O compressor não funciona</b>	Intervento do pressóstato de alta e baixa pressão Intervento clicser Não funciona o contador Intervento do relé termicompressor	Intervento do técnico especialista Intervento do técnico especialista Intervento do técnico especialista Intervento do técnico especialista
<b>O compressor funciona mas não arrefece a câmara</b>	Evaporador carregado de gelo Frigorífero sem fluido refrigerante Electroválvula de remessa não funcionante Condensador sujo	Abrir a porta e executar o ciclo de degelo Intervento do técnico especialista Intervento do técnico especialista Limpar o condensador
<b>Os ventiladores do evaporador não funcionam</b>	Avaria ou curto circuito nos ventiladores Microporta interrompida	Intervento do técnico especialista Intervento do técnico especialista
<b>Os ventiladores do condensador não funcionam</b>	Pressóstato avariado Ventilador avariado Condensador de arranque avariado Ausência permissão consenso dos telerruptores do compressor	Intervento do técnico especialista Intervento do técnico especialista Intervento do técnico especialista Intervento do técnico especialista
<b>Ausência de degelo do evaporador</b>	Programação errada do degelo	Verificar a programação do ciclo de degelo
ALARME/SINALIZAÇÃO	CAUSA	SOLUÇÃO
<b>High temperature alarm (em conservação)</b>	Temperatura cela superior à programada	Se a temp. não é normal, chamar o técnico
<b>Low temperature alarm (em conservação)</b>	Temperatura cela inferior à programada	Se a temp. não é normal, chamar o técnico
<b>Limit temperature alarm (em abatimento/congelamento)</b>	Temperatura da célula ou centro superior ao valor definido	Se a temp. não é normal, chamar o técnico
<b>Room probe alarm</b>	Sonda cela interrompida	Intervento do técnico especialista
<b>Evaporator probe alarm</b>	Sonda evaporador interrompida	Intervento do técnico especialista
<b>Condenser probe alarm</b>	Sonda condensador interrompida	Intervento do técnico especialista
<b>Dirty condenser alarm</b>	Condensador sujo	Limpar o condensador
<b>Point needle probe alarm</b>	Sonda agulha interrompida	Intervento do técnico especialista
<b>Underskin needle probe alarm</b>	Sonda debaixo superfície agulha interrompida	Intervento do técnico especialista
<b>External needle probe alarm</b>	Sonda exterior agulha interrompida	Intervento do técnico especialista
<b>Electr.box probe alarm</b>	Sonda quadro eléctrico interrompida	Intervento do técnico especialista
<b>Electr.box overtemp. alarm</b>	Temperatura quadro eléctrico superior ao valor definido	Intervento do técnico especialista
<b>Open door alarm</b>	Porta camera de abatimento aberta Micro porta avariada	Fechar a porta Intervento do técnico especializado
<b>BlackOut alarm</b>	Falta de alimentação	No regresso da energia verificar a temp. max. em cela
<b>High pressure alarm</b>	Intervenção de pressóstato de alta	Intervento do técnico especialista
<b>Low pressure alarm</b>	Intervenção de pressóstato de baixa	Intervento do técnico especialista
<b>Compressor overload alarm</b>	Intervento relé termico compressore	Intervento do técnico especialista
<b>Mother board communication alarm</b>	Comunicação interrompida entre a placa quadro e a placa display	Intervento do técnico especialista
<b>Mother board EEPROM alarm</b>	Memória de dados corrompida	Intervento do técnico especialista
<b>Panel board EEPROM alarm</b>	Memória de dados corrompida	Intervento do técnico especialista
<b>Needle probe 1 alarm</b>	Sonda agulha 1 interrompida	Intervento do técnico especialista
<b>Needle probe 2 alarm</b>	Sonda agulha 2 interrompida	Intervento do técnico especialista

Chamar o serviço de assistência se não se pode eliminar o defeito conforme as instruções dadas. Neste caso não fazer outros trabalhos, especialmente aos elementos eléctricos do aparelho. Roga-se fornecer o número 1 e o número 5 (modelo e N° de matrícula), no momento em que chamarem o serviço de assistência.

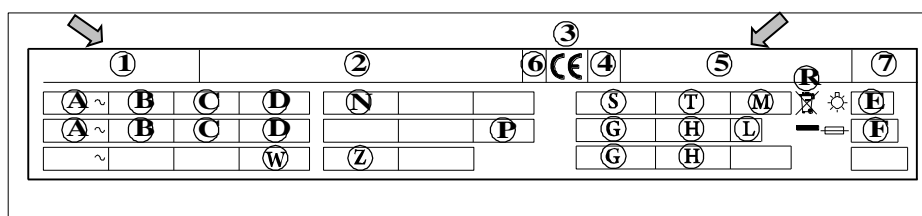

## RESET ALLARMI

1. Seleccionar MENU girando o manípulo



2. Pressione o manípulo para entrar na secção MENU



3. Seleccionar SERVICE girando o manípulo

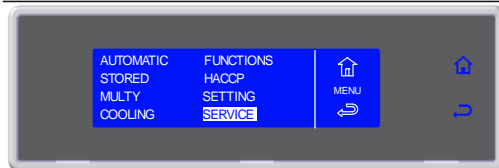

4. Pressione o manípulo para entrar na secção SERVICE



5. Seleccionar ALARMS RESET girando o manípulo

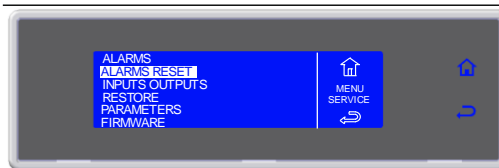

6. Pressione o manípulo para entrar na secção ALARMS RESET



7. Aguarde



## ENTRADAS E SAÍDAS

1. Seleccionar MENU girando o manípulo



2. Pressione o manípulo para entrar na secção MENU



3. Seleccionar SERVICE girando o manípulo



4. Pressione o manípulo para entrar na secção SERVICE



5. Seleccionar INPUTS OUTPUTS girando o manípulo



6. Pressione o manípulo para visualizar a lista INPUTS OUTPUTS



7. Seleccionar ↶ para sair da visualização

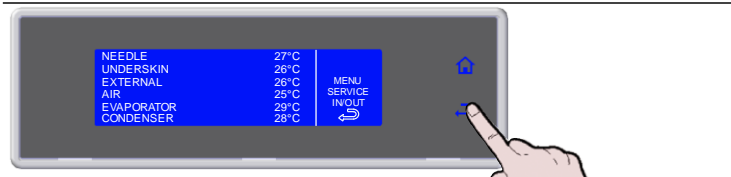

## RESTORE

Esta função restabelece os parâmetros originais.

**ATENÇÃO:** no caso de utilização desta função, contacte o construtor para assegurar uma definição precisa dos parâmetros de configuração.

1. Seleccionar MENU girando o manípulo



2. Pressione o manípulo para entrar na secção MENU



3. Seleccionar SERVICE girando o manípulo



4. Pressione o manípulo para entrar na secção SERVICE



5. Seleccionar RESTORE girando o manípulo



6. Pressione o manípulo para entrar na secção RESTORE



7. Inserir a password girando o manípulo e premindo para confirmar o valor e passar para o próximo até que seja seleccionada a opção ENTER

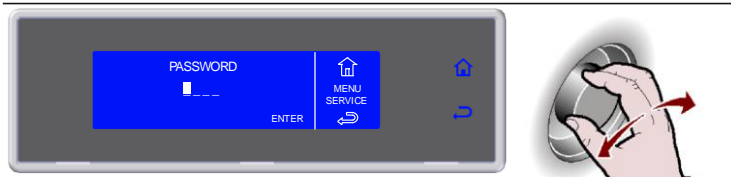

*Solicitar a password ao serviço SERVICE*

8. Pressione o manípulo para confirmar e entrar na secção RESTORE



## PARAMETRI

**ATENÇÃO:** no caso de utilização desta função, contacte o construtor.

1. Seleccionar MENU girando o manípulo



2. Pressione o manípulo para entrar na secção MENU

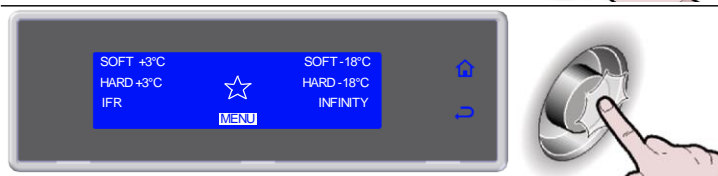

3. Seleccionar SERVICE girando o manípulo



4. Pressione o manípulo para entrar na secção SERVICE



5. Seleccionar PARAMETERS girando o manípulo



6. Pressione o manípulo para entrar na secção PARAMETERS



7. Inserir a password girando o manípulo e premindo para confirmar o valor e passar para o próximo até que seja seleccionada a opção ENTER



8. Solicitar a password ao serviço SERVICE  
Pressione o manípulo para confirmar e entrar na secção PARAMETERS



# MANUTENÇÃO

## LIMPEZA E MANUTENÇÃO

### LIMPEZA CELA

A limpeza interna da cela de abatimento deve ser feita diariamente.  
A conformação da câmara e o projeto das componentes internas permitem de lavar e limpar todas as partes. Fazer sempre antes o descongelamento tirando a pia de descarga interna.

Fechar o interruptor geral.

Limpar então toda as partes (inox, cromadas, em plástico ou em verniz) com o simples uso de água morna e detergentes.

Após essa operação enxaguar e enxugar sem uso de abrasivos ou solventes químicos.

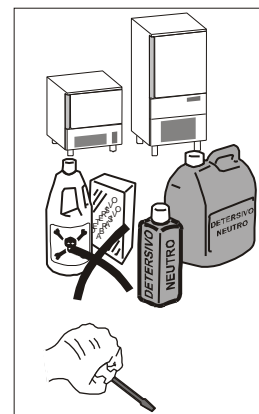

Não dirigir jatos de água diretamente contra o aparelho para limpá-lo, especialmente jatos a pressão.

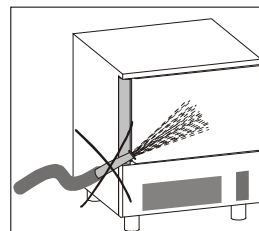

Não enxaguar com corpos com pontas ou abrasivos especialmente a parte do evaporador.

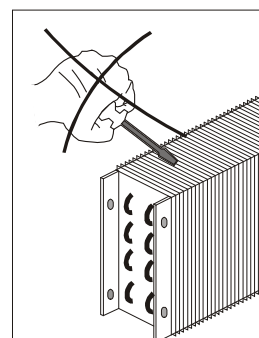

É possível limpar internamente o evaporador afrouxando os botões giratórios e girando a proteção.

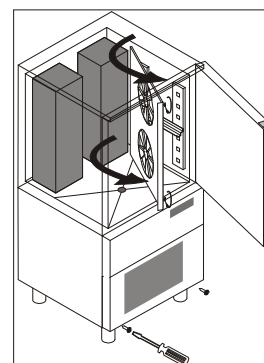

Lavar com água simples a borracha da porta e enxugá-la cuidadosamente esfregando com um pano seco. Vestir sempre luvas de proteção.

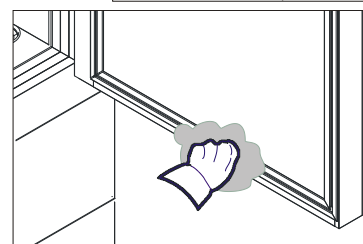

A sonda deve ser limpa à mão, usando água morna e sabão neutro ou com produtos tendo uma biodegradabilidade superior a 90%, repassada com água limpa e com uma solução higiénica. Não usar para a limpeza detergentes à base de diluentes ( tipo trielina, etc.) ou pôr abrasivos.  
**ATENÇÃO:** a sonda não deve ser limpa com água a ferver.

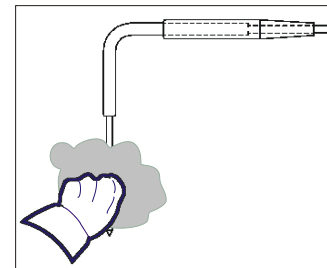

## LIMPEZA DO CONDENSADOR A AR

Para um correto e eficaz funcionamento do abatidor, é necessário que o condensador a ar seja mantido limpo de maneira que o ar possa circular e entrar em contato livremente com toda a superfície.

Esta operação deve ser efetuada cada 30 dias no máximo e pode ser efetuada com escovas não metálicas para remover toda a poeira e outras coisas das asas do próprio condensador.

O acesso ao condensador é frontal.

Desengate a protecção frontal puxando-a para si e rodando-a para a direita.



## MANUTENÇÃO AÇO INOX

O aço é assim chamado aço INOX AISI 304.

Para a limpeza e manutenção das partes construídas em aço inoxidável, siga as instruções a seguir, considerando que a primeira e fundamental regra é de garantir a não toxicidade e a máxima higiene dos produtos tratados.

O aço inoxidável tem uma fina camada de óxido que impede a formação de ferrugem. Existem substâncias detergentes que porém podem destruir ou alterar esta camada e dar portanto origem a corrosões.

Antes de usar qualquer produto detergente, informem-se no vosso fornecedor de confiança sobre um detergente neutro desprovido de cloro, para evitar corrosões do aço.

No caso de arranhões nas superfícies é necessário polí-las com lã de AÇO INOX finíssima ou esponjas abrasivas de material sintético fibroso esfregando no sentido da acetinação.

**Atenção:** para a limpeza do AÇO INOX não usar nunca palhinhas de ferro e não deixá-las apoiadas sobre as superfícies pois os depósitos de ferro muito pequenos poderiam ficar nas superfícies e provocar formação de ferrugem por contaminação e comprometer a higiene.





## INTERRUPÇÃO DO USO

No caso em que o aparelho fique por longo tempo parado para mantê-lo nas melhores condições, operar como segue:

Pôr o interruptor de rede na posição OFF.

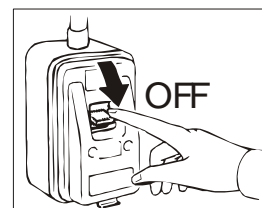

Tirar a tomada.

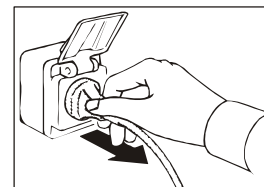

Esvaziar o aparelho e limpá-lo como descrito no capítulo "LIMPEZA".

Deixar a porta semi aberta para evitar a formação de mal cheiro.

Cobrir o grupo compressor com um pano em nylon para protegê-lo da poeira.

No caso dos aparelhos com unidade remota, se decide tirar tensão, lembre-se de pôr o interruptor em OFF também na unidade remota.

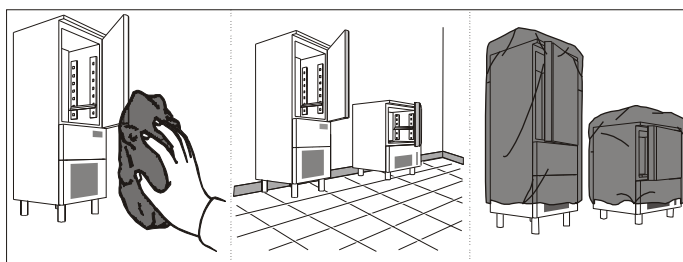

## MANUTENÇÃO EXTRAORDINÁRIA

*As informações e as instruções desta secção são reservadas ao pessoal especializado e autorizado a intervir nos componentes do aparelho.*

## MANUTENÇÃO DA PLACA DE VÍDEO E CODIFICADOR

Pôr o interruptor de rede na posição OFF.

Tirar a tomada.

Para poder aceder à placa de vídeo e ao codificador:

*Mod. 10Kg*

Desaperte os dois parafusos que fixam o plano.

Girar o plano, desconectando o cabo de alimentação do adaptador.



Desaperte os parafusos e retire a tampa de acesso a placa de vídeo e do encoder



Mod. 20Kg

Desapertar o parafuso debaixo do painel  
Desengatar o painel puxando-o para si



Desaperte os parafusos e retire a tampa de acesso a placa de vídeo e do encoder.

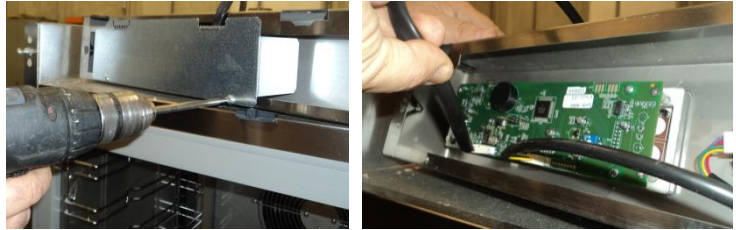

Mod. 72Kg

Desapertar o parafuso debaixo do painel.  
Vire o painel para cima.

Desaperte os parafusos e retire a tampa de acesso a placa de vídeo e do encoder.

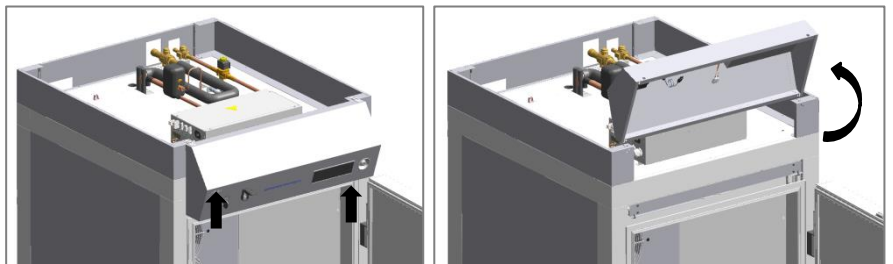

Mod. 144Kg

Desapertar o parafuso debaixo do painel.  
Desengate o painel em sua direção e virar à esquerda

Desaperte os parafusos e retire a tampa de acesso a placa de vídeo e do encoder.

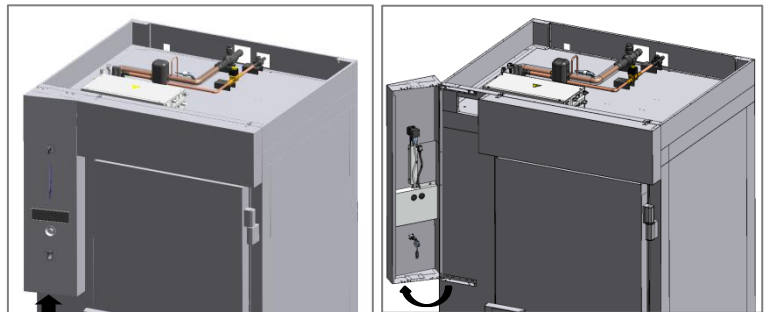

## MANUTENÇÃO DO QUADRO ELÉTRICO

Pôr o interruptor de rede na posição OFF.  
Tirar a tomada.

Para poder entrar no quadro elétrico:

Mod. 10Kg

Desengate a protecção frontal puxando-a para si e rodando-a para a direita.



Remover os parafusos do painel de fecho.  
Remover o painel de fecho.



Remover o parafuso de bloqueio do quadro eléctrico.

Movimentar ao longo da corrediça a caixa do quadro eléctrico.



*Mod. 20Kg*

Desengate a protecção frontal puxando-a para si e rodando-a para a direita.

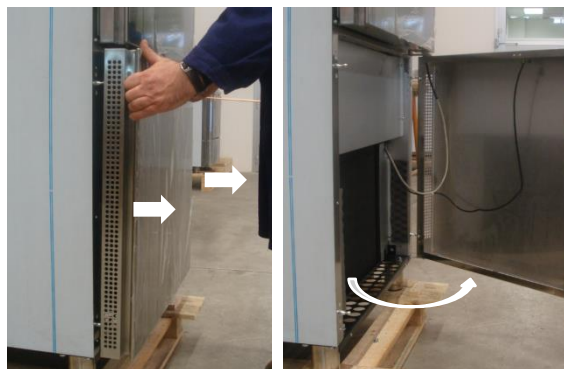

Remover os parafusos do painel de fecho.  
Remover o painel de fecho.



Remover o parafuso de bloqueio do quadro eléctrico.  
Movimentar ao longo da corrediça a caixa do quadro eléctrico.

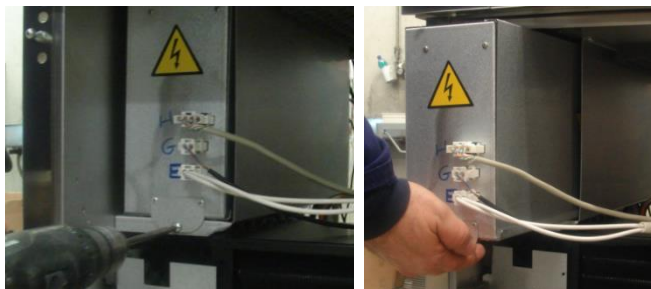

*Mod. 72Kg – 144Kg*

Utilizar uma ferramenta para tirar a tampa do quadro eléctrico e ter acesso aos componentes da parte superior.

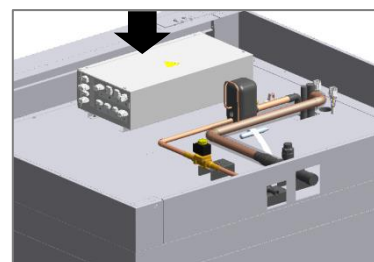

## ACTUALIZAÇÃO FIRMWARE (SOFTWARE) PLACAS ELECTRÓNICAS

Verifique a versão firmware (software) presente nas placas do aparelho.

1. Seleccionar MENU girando o manípulo



2. Pressione o manípulo para entrar na secção MENU



3. Seleccionar SERVICE girando o manípulo



4. Pressione o manípulo para entrar na secção SERVICE



5. Seleccionar FIRMWARE girando o manípulo



6. Pressione o manípulo para visualizar o FIRMWARE



7. Verifique a versão firmware presente nas placas do aparelho

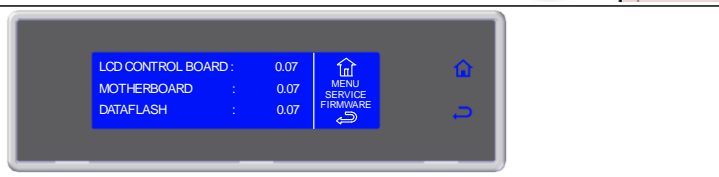

## PROCEDIMENTO ACTUALIZAÇÃO

O procedimento tem de ser realizado apenas por pessoal especializado.

**ATENÇÃO:** esta função restaura apenas os valores dos parâmetros originários mantendo os ciclos personalizados, os dados relativos à análise Haccp e os alarmes já memorizados.

Para a actualização do firmware (software) das placas electrónicas é necessário dispor de um PC ou de um sistema semelhante que trabalhe com o Windows.

**ATENÇÃO:** O microprocessador da placa display não gere directamente a porta USB. É necessário usar um cabo conversor RS232/USB (acessório disponível na lista-KASW) e instalá-lo no próprio PC ou no sistema semelhante a driver para a conversão de dados de RS232 a USB.



Para o procedimento referir-se à “**Guia para a actualização do firmware das placas electrónicas**”, presente entre os documentos em anexo ao produto no nosso sítio web [www.sagispa.it](http://www.sagispa.it), no CD em anexo ao KASW ou contactando o serviço de assistência **SERVICE**.

## MANUTENÇÃO DO SISTEMA CONDENSADOR

Para poder aceder ao sistema condensador, remover a grelha de protecção posterior, desapertando os parafusos.



## MANUTENÇÃO DA SONDA DE AGULHA

Vire à esquerda completamente desparafusando o conector para desconectar o cabo do coração da sonda.

Substitua a sonda apertando o conector completamente



## TABELA CONSUMO DE ENERGIA

	IF51M	IF101L	IF101S	IFR201R	IFR202R IFP202R
Capacidade ciclo de esfriamento [kg]	22	45	45	120	210
Temperatura de esfriamento [°C]	+65 ÷ +10				
Tempo de esfriamento [min]	120				
Consumo de energia (esfriamento) [kWh/kg]	0,084	0,126	0,126	0,107	0,110
Capacidade ciclo de congelamento [kg]	13	27	27	72	144
Temperatura de congelamento [°C]	+65 ÷ -18				
Tempo de congelamento [min]	270				
Consumo de energia (congelamento) [kWh/kg]	0,301	0,398	0,398	0,362	0,319
Fluido refrigerante	R452A				
GWP	2141				
Carga fluido refrigerante [kg]	1,4	2	2	5	10

## PLACA ESQUEMA ELÉTRICO

O esquema eléctrico é indicado na última página do manual.

N°	DESCRIÇÃO	N°	DESCRIÇÃO
1	COMPRESSOR	72	PLACA ELETRÔNICA LCD
2	VENTOÏNHA CONDENSADOR	73	PORTAFUSÍVEL COM FUSÍVEL UNIPOLAR
2A	VENTOÏNHA CONDENSADOR TERMÓSTATO	75	ELECTROVÁLVULA
3	TORNO	76	MICROINTERRUPTOR MAGNETICO
3A	TORNO	77	SONDA VÃO
3B	TORNO	78	SONDA EVAPORADOR/DESCONGELADOR
9	VENTILADOR EVAPORADOR	79A	SONDA NO CORAÇÃO AGULHA MULTIPOINT
20	RESISTENCIA ANTICONDENSAMENTO PORTA	79B	RESISTÊNCIA SONDA MULTIPOINT
21	RESISTENCIA DESCONGELAMENTO	80	RESISTÊNCIA PTC PARA CARTER COMPRESSOR
21A	RESISTENCIA DESCONGELAMENTO	86	SONDA CONDENSADORA
25	TRANSFORMADOR	87	FICHA ABATEDOR LCD
65	CONTADOR	97A	MÓDULO PARCIALIZADOR VENT. EVAP.
66	RELAIS TERMICO	102	TERMOSTATO BIMETÁLICOS
67	CONDENS. DE MARCHA PARA VENT.EVAP.	122	DIODOS EMISSORES DE LUZ
67A	CONDENS. DE MARCHA PARA VENT.EVAP.	127	PLACA CONTROLADOR RGB
69	TORNO DE TERRA	128	PLACA QUADRO USB
70	ELETROVÁLVULA DE ALIMENTAÇÃO FRIO	129	PLACA CODIFICADOR
71	PLACA ELETRÔNICA		