

**ABBATTITORI/SURGELATORI DI TEMPERATURA
CELLULES DE REFROIDISSEMENT RAPIDE/CELLULES MIXTES
SCHNELLKÜHLER/SCHOCKFROSTER
BLAST CHILLERS/FREEZERS
ABATIDORES/CONGELADORES RAPIDOS DE TEMPERATURA
AFKOEL/VRIESKAST
ABATEDORES/CONGELADORES RÁPIDOS DA TEMPERATURA
БЫСТРЫЕ ОХЛАДИТЕЛИ/МОРОЗИЛЬНИКИ**

**MANUALE D'USO E INSTALLAZIONE
MANUEL D'UTILISATION ET D'INSTALLATION
BEDIEN- UND INSTALLATIONSHANDBUCH
USE AND INSTALLATION MANUAL
MANUAL DE USO E INSTALACIÓN
GEBRUIKS- EN INSTALLATIEHANDLEIDING
MANUAL DE USO E INSTALAÇÃO
РУКОВОДСТВО ПО ЭКСПЛУАТАЦИИ И УСТАНОВКЕ**



IT

Leggere attentamente le avvertenze contenute nel presente libretto in quanto forniscono importanti indicazioni riguardanti la sicurezza, d'uso e di manutenzione.

Conservare con cura questo libretto per ogni ulteriore consultazione dei vari operatori.

Il costruttore si riserva il diritto di apportare modifiche al presente manuale, senza preavviso e responsabilità alcuna.

FR

Lire avec attention les instructions contenues dans ce livret car elles fournissent d'importants renseignements pour ce qui concerne la sécurité, l'emploi et l'entretien.

Garder avec soin ce livret pour des consultations ultérieures de différents opérateurs.

Le constructeur se réserve le droit d'apporter des modifications à ce manuel, sans préavis ni responsabilité d'aucune sorte.

DE

Lesen Sie bitte aufmerksam diese Gebrauchsanweisung durch, die wichtige Informationen bezüglich der Sicherheit, dem Gebrauch und der Instandhaltung enthält.

Heben Sie sorgfältig diese Gebrauchsanweisung auf, damit verschiedene Anwender sie zu Rat ziehen können.

Der Hersteller behält sich das Recht, Änderungen dieser Gebrauchsanweisung ohne Ankündigung und ohne Übernahme der Verantwortung vornehmen zu können.

GB

Carefully read the instructions contained in the handbook. You may find important safety instructions and recommendations for use and maintenance.

Please retain the handbook for future reference.

The Manufacturer is not liable for any changes to this handbook, which may be altered without prior notice.

ES

Lea atentamente las advertencias contenidas en este manual pues dan importantes indicaciones concernientes la seguridad, la utilización y el mantenimiento del aparato.

Rogamos guarde el folleto de instalación y utilización, para eventuales futuros usuarios.

El constructor se reserva el derecho de hacer modificaciones al actual manual, sin dar algún preaviso y sin responsabilidad alguna.

NL

Nauwkeurig de waarschuwingen in dit boekje lezen, aangezien zij belangrijke aanwijzingen verschaffen wat betreft de veiligheid, het gebruik en het onderhoud.

Dit boekje goed bewaren.

De fabrikant behoudt zich het recht voor om veranderingen in deze handleiding aan te brengen, zonder voorafgaande waarschuwing en zonder enkele aansprakelijkheid.

P

Leia com atenção as advertências contidas neste manual pois fornecem importantes indicações para a segurança, a utilização e a manutenção do aparelho.

O construtor reserva-se o direito de modificar o manual sem dar aviso prévio e sem nenhuma responsabilidade.

RU

Внимательно читайте предупреждения, содержащиеся в настоящем руководстве, касающиеся надежности использования и обслуживания.

Конструктор сохраняет за собой право вносить изменения в настоящее руководство без предупреждения и любой ответственности.

INHOUD

ALGEMENE OPMERKINGEN BIJ DE LEVERING	5
ALGEMENE MEDEDELINGEN	5
VERWIJZING NAAR DE NORMEN	5
TRANSPORT EN HANTERING	5
UITPAKKEN	5
ALGEMENE VEILIGHEIDSWAARSCHUWINGEN	6
INSTALLATIE.....	7
GEGEVENSPLAATJE.....	7
MAXIMALE KAMERTEMPERATUUR.....	7
POSITIE	8
AFMETINGEN.....	9
TECHNISCHE GEGEVENS.....	11
AANSLUITING OP HET LICHTNET	12
CONDENSAFVOER	12
TEST	13
CONTROLE EN VEILIGHEIDSSYSTEMEN	13
SPECIFICATIES VAN DE KOELVLOEISTOF	13
VERWERKING VAN HET APPARAAT	14
INSTALLATIE KIT KIEMDODENDE LAMP	15
INSTALLATIE PRINTER.....	15
WERKING.....	16
ALGEMENE BESCHRIJVING.....	16
VOORBEREIDING	16
LADING VAN HET APPARAAT.....	17
POSITIE SCHALEN	17
SONDE IN DE KERN.....	17
TEMPERATUREN.....	18
CONSERVERINGSDUUR	18
BEDIENINGSPANEEL	19
EERSTE INSCHAKELING	20
PROGRAMMA'S	21
BESCHRIJVING PROGRAMMA'S.....	21
STANDAARD PROGRAMMA'S.....	23
PROGRAMMA I.F.R.....	24
PROGRAMMA INFINITY	25
FAVORIETE PROGRAMMA'S	26
AUTOMATISCHE PROGRAMMA'S.....	27
OPGESLAGEN PROGRAMMA'S	29
MULTY	31
AFKOEL	32
FUNCTIONS.....	33
ONTDOOIEN	33
SANITAIR.....	34
CONSERVATIE	35
DOOI	36
RIJZEN	38
METER VERWARMEN	40
** WEERGAVE / AANPASSEN PARAMETERS CYCLUS	42
HACCP	43

INSTELLINGEN	52
TAAL	52
SET DATUM/KLOK	53
SECTOR	54
MULTY	55
CONTROL CYCLUS - AUTO OF HANDBEDIEND	56
SERVICE	57
ALARMEN	57
TABEL MET ALARMEN	58
RESET ALARMEN	59
INGANGEN EN UITGANGEN	60
RESTORE	61
PARAMETERS	62
 ONDERHOUD	 63
REINIGING EN ONDERHOUD	63
REINIGING VAN DE CEL	63
REINIGING VAN DE LUCHTCONDENSATOR	64
ONDERHOUD ROESTVRIJ STAAL	64
ONDERBREKING IN HET GEBRUIK	65
BUITENGEWOON ONDERHOUD	65
ONDERHOUD VIDEOKAART EN ENCODER	65
ONDERHOUD ELEKTRISCH PANEEL	66
FIRMWARE (SOFTWARE) ELEKTRONISCHE KAARTEN UPDATEN	68
ONDERHOUD CONDENSATIE-INSTALLATIE	69
ONDERHOUD TEMPERATUURMETER	69
LIJST ENERGIEVERBRUIK	70
BESCHRIJVING ELEKTRISCH SCHEMA	71

Registreer het interventienummer van het gespecialiseerde onderhoudspersoneel.

Naam	Adres	Tel./Fax

ALGEMENE OPMERKINGEN BIJ DE LEVERING

ALGEMENE MEDEDELINGEN

Terwijl wij u geluk wensen met Uw uitstekende keuze, hopen wij dat U onze apparaten optimaal kunt gebruiken, waarbij de instructies in deze handleiding in acht genomen dienen te worden.

De gebruiker moet deze handleiding aandachtig doorlezen, gebruiken en op een voor iedereen bekende en bereikbare plaats bewaren.

Het apparaat is uitsluitend voor professioneel gebruik bestemd en mag uitsluitend voor gekwalificeerd personeel worden gebruikt.

De fabrikant acht zich niet aansprakelijk en is niet verplicht garantie te bieden in het geval van schade aan de apparatuur, aan personen en aan eigendommen wegens een verkeerde installatie, een onjuist gebruik door ongeschoold personeel, wijzigingen of verkeerde ingrepen, het gebruik van niet-originele of ongeschikte reserveonderdelen en de niet-inachtneming, ook gedeeltelijk, van de aanwijzingen van deze handleiding.

Wij herinneren U eraan dat iedere reproductie van deze handleiding verboden is en dat de hierin weergegeven kenmerken, vanwege constant onderzoek naar innovatie, kwaliteit en technologie, zonder voorafgaande waarschuwing kunnen veranderen.

VERWIJZING NAAR DE NORMEN

De door ons geproduceerde temperatuurverlager is overeenkomstig de volgende Europese en nationale normen:

2006/42 (richtlijnen machines)
2006/95 (richtlijn lage spanning)
2004/108 (richtlijn EMC)
97/23 (richtlijn PED)
93/68 (richtlijn nieuwe benadering)
2002/95 (richtlijn RoHS)
2002/96 (richtlijn RAEE)
658/88 EEG
109/89 EEG
DPR 327/80 art.31 (Italie)

D.M. 15-06-71 (Italie)
D.L. n° 110 27-01-92 (Italie)
J.O. 16-07-74 n°74-163 (Frankrijk)

en de volgende Europese voorschriften:
EN55014-1;EN55104-2
EN61000-3-2 ; EN61000-3-3
EN60335-1;EN60335-2-89
EN378-I-II

TRANSPORT EN HANTERING

Tref voor het transport en de hantering de noodzakelijke voorzorgsmaatregelen om schade aan het apparaat te vermijden. Neem de aanwijzingen op de verpakking in acht.

Bij de levering nagaan of de verpakking intact is en niet beschadigd is tijdens het transport.

Mocht dit niet het geval zijn, dan dient U zich onmiddellijk met de verkoper in contact te stellen.

UITPAKKEN

Uitsluitend bevoegd en gespecialiseerd personeel mag het apparaat installeren.

Pak het apparaat uit en controleer of alle onderdelen en componenten aanwezig zijn en of de eigenschappen en de staat ervan aan uw bestelling en eisen voldoen.

Mocht dit niet het geval zijn, dan dient U zich onmiddellijk met de verkoper in contact te stellen.

De beschermhuls in pvc van het apparaat wegnemen.

Let op: verwerk het verpakkingsmateriaal in overeenstemming met de normen die in het land van gebruik van het apparaat van kracht zijn en werk het niet in het milieu.

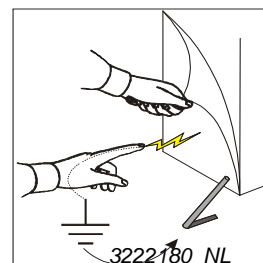
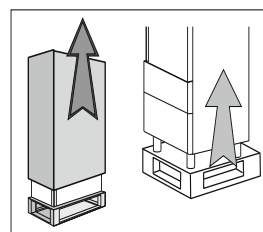

ALGEMENE VEILIGHEIDSWAARSCHUWINGEN

De gebruiker is aansprakelijk voor de handelingen aan het apparaat die niet overeenstemmen met de aanwijzingen van deze handleiding. We raden u aan om het bevoegde personeel dat dit apparaat zal gebruiken regelmatig te scholen.

Lijst met een aantal algemene waarschuwingen:

- raak het apparaat nooit aan met vochtige of natte handen of voeten
- steek nooit schroevendraaiers of keukengereedschap tussen de afschermingen en de bewegende onderdelen
- haal het apparaat van het lichtnet alvorens u het reinigt of onderhoudt
- trek nooit aan de voedingskabel om de stekker uit het stopcontact te halen
- gebruik keukenhandschoenen als u producten in het apparaat plaatst/eruit haalt
- gebruik de meter uitsluitend om de inwendige temperatuur van het product te meten en gebruik hem voorzichtig

INSTALLATIE

GEGEVENSPLAATJE

Controleren dat de gegevens van het etiket en de technische kenmerken van het lichtnet overeenkomen (V, kW, Hz, n° fasen en de stroom ter beschikking op het net).

In geval men zich met de verkoper in contact moet stellen dient men altijd het serienummer van het apparaat op te geven en te verwijzen naar de technische kenmerken op het plaatje.

①				②				③				④				⑤				⑥				⑦			
A~	B	C	D	N				S	T	M	R	G	H	L		G	H										
A~	B	C	D				P																				
~			W	Z																							

Inhoud technisch plaatje:

- | | |
|--|--|
| <ul style="list-style-type: none"> 1) Model 2) Naam en adres fabrikant 3) EG kenmerk 4) Bouwjaar 5) Serienummer 6) Elektrische isolatieklasse 7) Beschermingsgraad behuizing elektrische apparatuur A) Elektrische voedingsspanning B) Elektrische stroomintensiteit C) Frequentie D) Nominale stroom E) Totale lampenstroom F) Zekeringsstroom | <ul style="list-style-type: none"> G) Type koelvloeistof H) Hoeveelheid koelvloeistof L) Temperatuurklasse M) Maximum druk hydraulische voeding N) temperatuur cel P) expanderende vloeistof R) AEEA symbool S) Temperatuur van het inkomende water T) Waterverbruik voor W) Stroom warmteelementen Z) Min druk |
|--|--|

MAXIMALE KAMERTEMPERATUUR

Voor de groepen met luchtcondensatie, mag de kamertemperatuur niet de 38 °C overschrijden. Bij een temperatuur van meer dan 32° worden de vermelde rendementen niet gegarandeerd.

De condensatie-inrichtingen op afstand moeten buiten worden geïnstalleerd, en wel zo, dat ze niet aan de zon zijn blootgesteld, of in speciale ruimtes. Zorg voor een goede luchtverversing.

Controleer het gebruik van speciale afdekkingen.

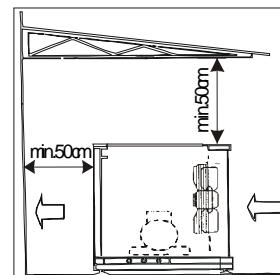

Minimale luchtverversing

Model	Hoeveelheid lucht [m ³ /h]
10 kg	1.100
20 kg	3.500
72 kg	9.000
144 kg	13.500

POSITIE

Het apparaat moet geïnstalleerd en getest worden met de volle inachtneming van de nationale veiligheidsvoorschriften en normen en de van kracht zijnde voorschriften. De installateur dient eventuele voorschriften van plaatselijke organen te controleren.

- Het apparaat op de gewenste positie plaatsen.

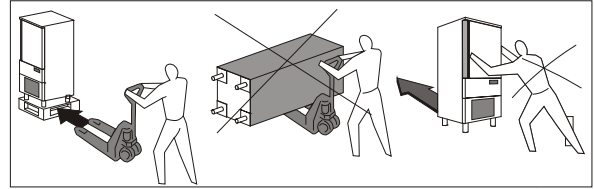

- Directe zonnestralen vermijden.
- Dichte ruimten met hoge temperaturen en weinig luchtverversing vermijden.
- Vermijden het apparaat in de buurt van een warmtebron te installeren.

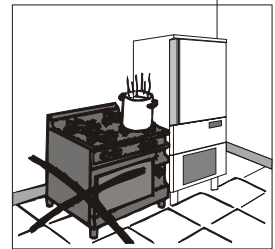

- Een minimum afstand van 100 mm bewaren vanaf de in- en uitgangszijden van de lucht in de ruimte van het apparaat.

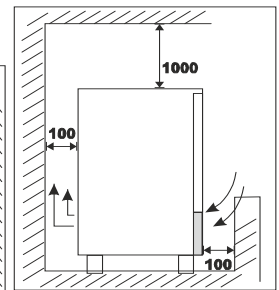
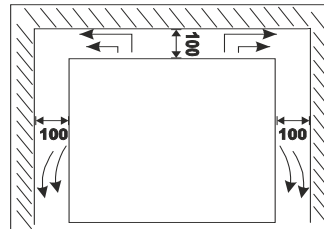

- Het apparaat waterpas zetten met behulp van de regelbare pootjes.

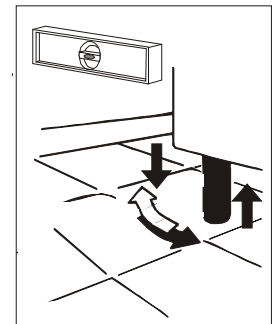

- Het handvat van versnelde invriezers van 72 kg en 144 kg is regelbaar d.m.v. plaatsing van de ringetjes voor of achter de plaat P.
- Om de zwaardere modellen (het model van 20 kg en zwaarder) te verplaatsen moeten hiertoe bestemde hefvorken gebruikt worden.

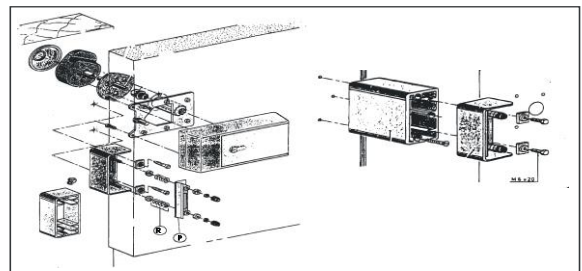

Let op: als de apparaten niet waterpas zijn kan een juiste werking en afvoer van de condens niet gegarandeerd worden.

AFMETINGEN

Zie de afmetingen van Uw apparaat.

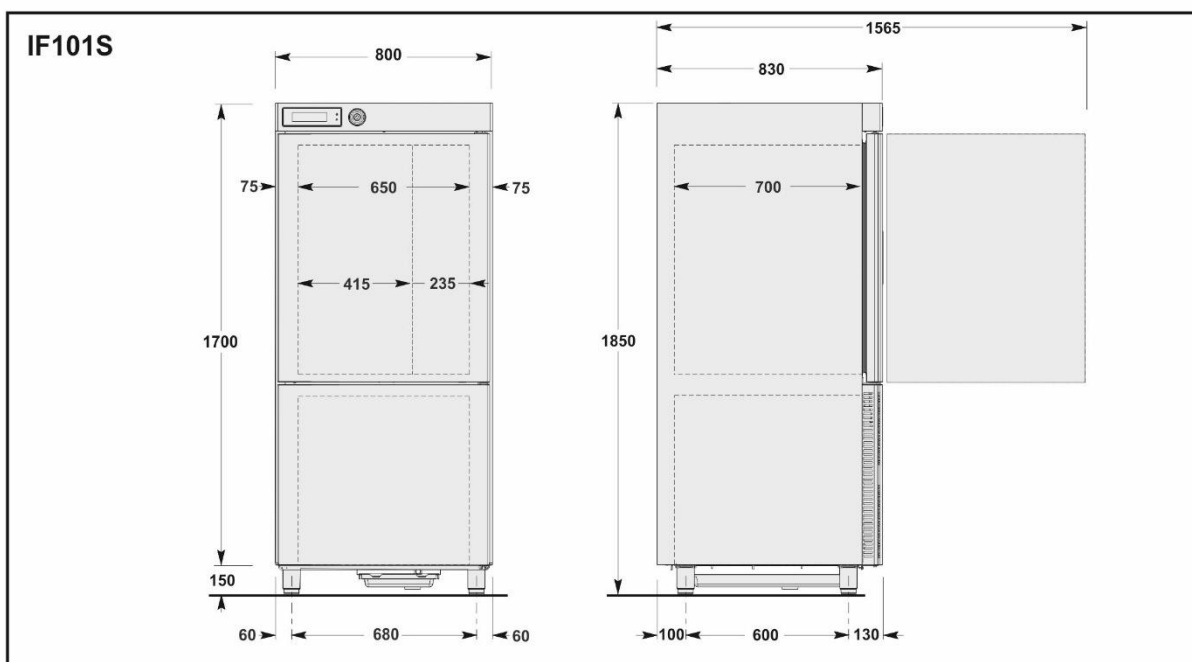
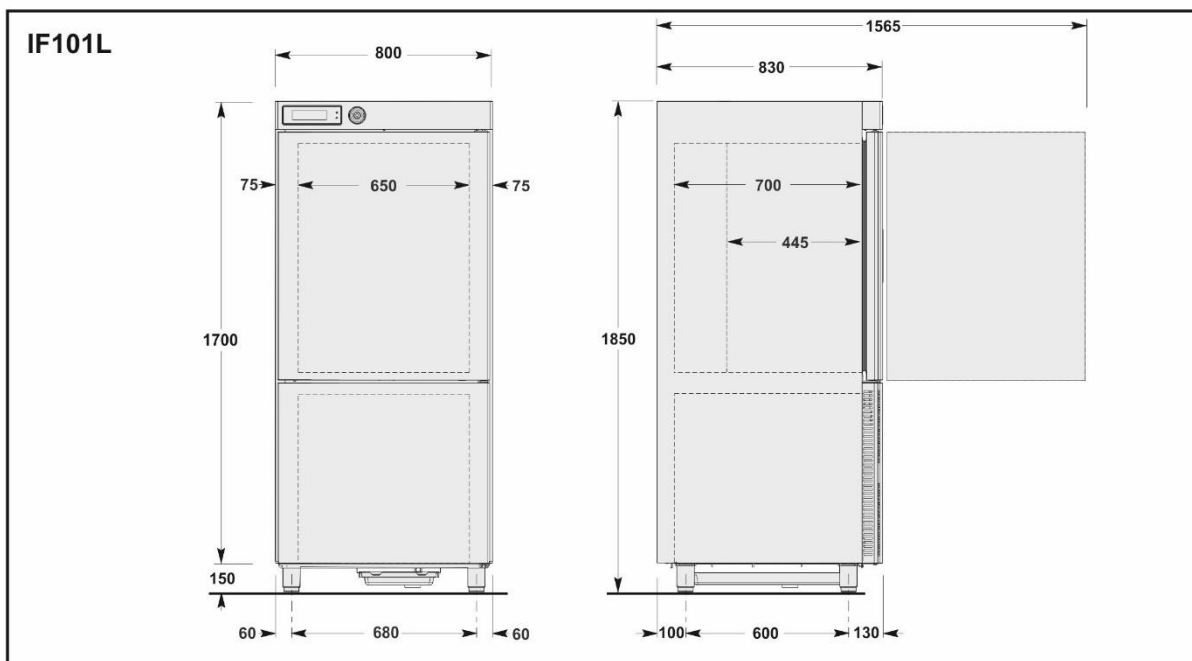
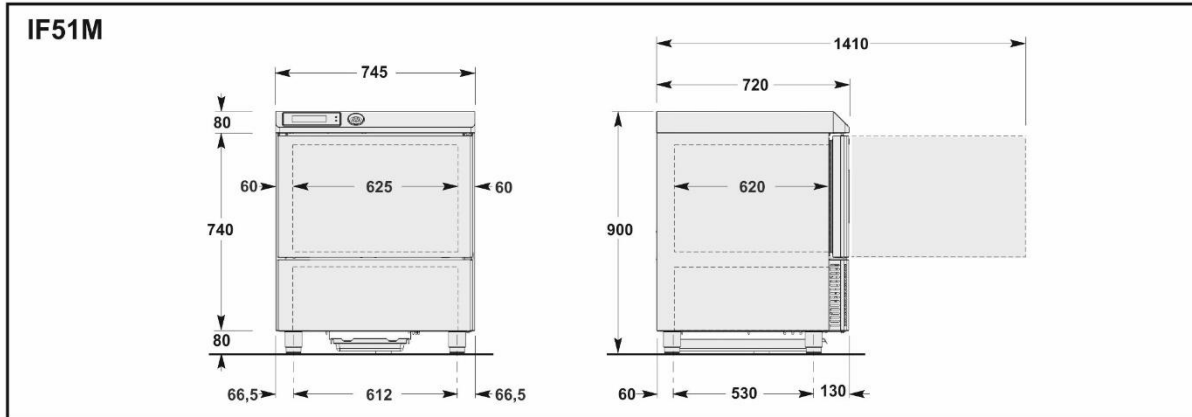

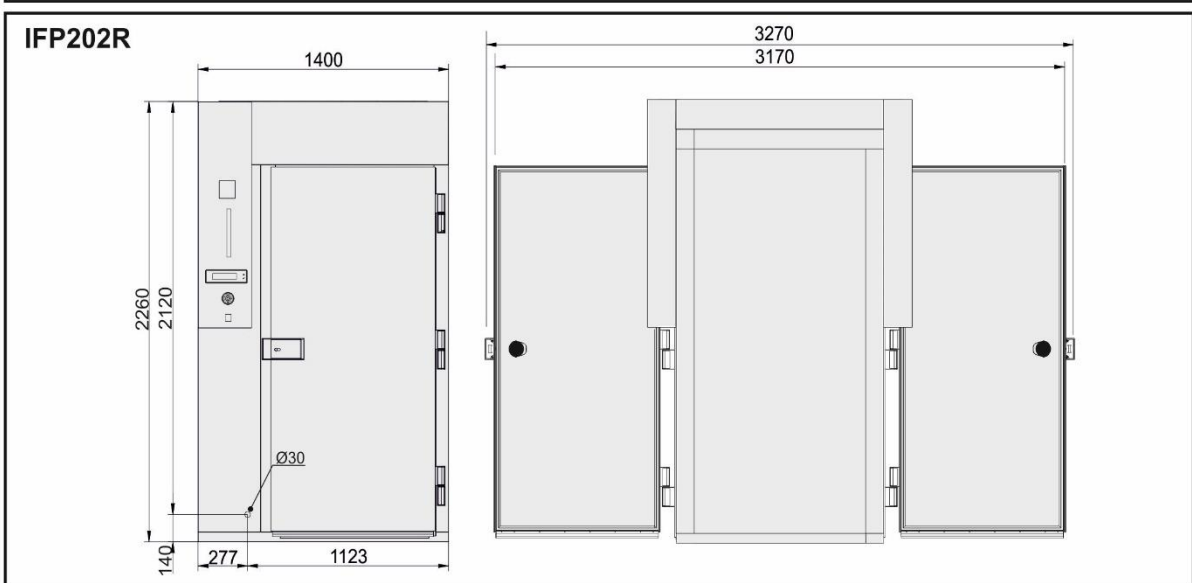
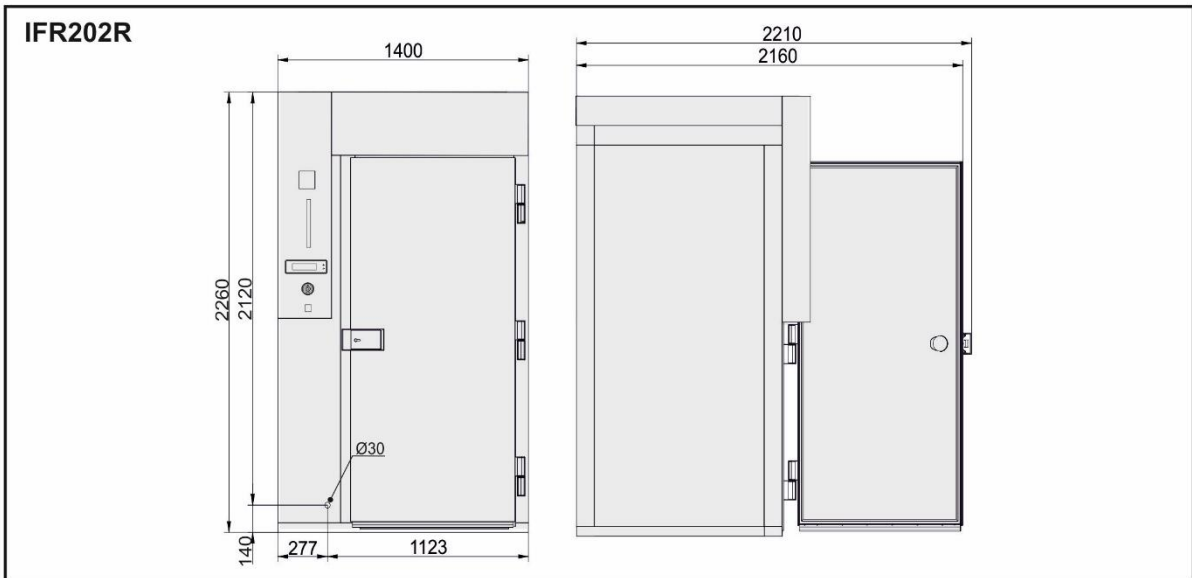
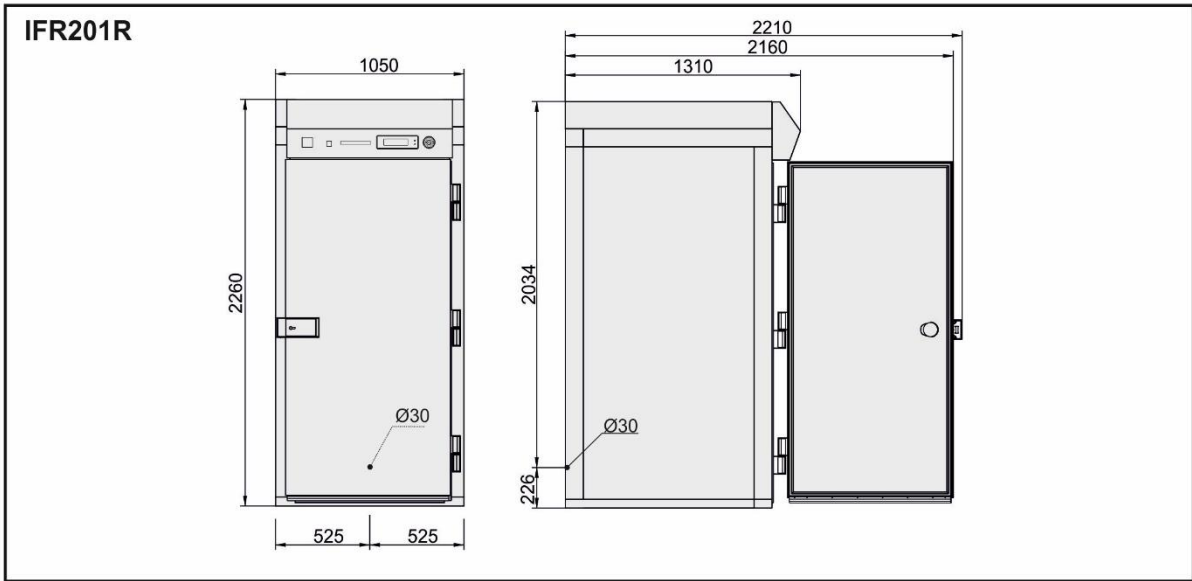

TECHNISCHE GEGEVENS

Zie de technische gegevens op Uw apparaat.

Model	IF51M (10Kg)	IF101L (20Kg L)	IF101S (20Kg S)	IFR201R (72Kg)	IFR202R IFP202R (144Kg)
Bruto gewicht	130	225	225	380	500
Netto gewicht	120	200	200	280	360
Afmetingen	745x720x900	800x830x1850	800x830x1850	1050x1310x2260	1400x1310x2260 1400x1470x2260
Capaciteit					
Massa per cyclus [kg] (+70°C ÷ +3°C)	22	45	45	120	210
Mass /cycle [kg] (+70°C ÷ -18°C)	13	27	27	72	144
Intern volume [l]	90	195	195	1900	2800
Begeleiders	GN1/1 600x400	GN1/1 600x400	GN1/1 600x400	GN1/1 600x400	GN2/1 600x400
Aantal bakjes	5	10	10	20	20
Elektriciteit					
Spanning [V]	230V 1N~	400V 3N~	400V 3N~	400V 3N~	400V 3N~
Frequentie [Hz]	50	50	50	50	50
Intensiteit [A]	6,9	6,5	6,5	4	5,5
Geabsorbeerde stroom [W]	1400	4000	4000	900 [3600]	1200 [5300]
Koelgroep					
Koelstroom [W]	1054	3136	3136	5070	9710
Verdampstemperatuur [°C]	-23,3	-23,3	-23,3	-23,3	-23,3
Afkoelingstemperatuur [°C]	+90÷+3	+90÷+3	+90÷+3	+90÷+3	+90÷+3
Afkoelingstijd [min]	90	90	90	90	90
Invriezingstemperatuur [°C]	+90÷-18	+90÷-18	+90÷-18	+90÷-18	+90÷-18
Invriezingstijd [min]	240	240	240	240	240
Condensatietemperatuur [°C]	+54,5	+54,5	+54,5	+54,5	+54,5
Maximum kamertemperatuur [°C]	+32	+32	+32	+32	+32
Type compressor	Hermetisch	Hermetisch	Hermetisch	Hermetisch	Hermetisch
Koelvloeistof	R404A/R452A	R404A/R452A	R404A/R452A	R404A/R452A	R404A/R452A
Lading koelvloeistof [g]	1400	2000	2000	2000	2000
Condensatie	Aria	Aria	Aria	Aria	Aria
Geluid [dB] (A)	65	72	72	72	72
IFR	•	•	•	•	•
Sonde voor meervoudige peiling	•	•	•	•	•

AANSLUITING OP HET LICHTNET

Het is verplicht boven het apparaat een omnipolaire schakelaar te installeren volgens de nationale van kracht zijnde voorschriften.

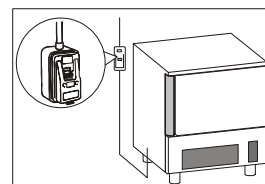

De elektrische aansluiting bevindt zich aan de achterkant van het apparaat.

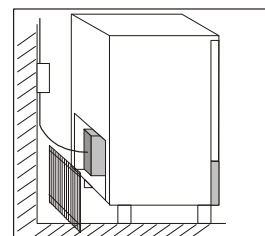

Bij modellen met condensatie-inrichtingen op afstand, moeten het meubel en de inrichting elk apart worden aangesloten.

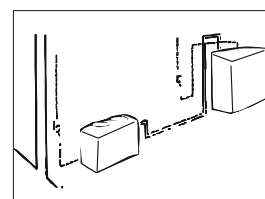

Om de verbinding tussen het toestel en de condensatie-eenheid toegang tot de doos interconnect geplaatst op de hemel af en open het zijpaneel van de condenserende schakelkast-eenheid.

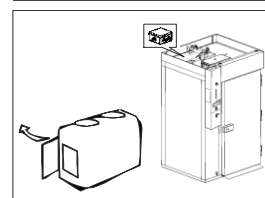

De voedingskabels moeten de juiste diameter hebben en moeten aan de hand van de installatievoorwaarden worden gekozen.

De 10kg modellen zijn voorzien van 3m eenfasige voedingskabel (3G 1,5mm²) met een SCHUKO stekker.

De 20kg-72kg-144kg modellen zijn voorzien van 3,5m driefase snoer zonder stekker (5G 2,5mm²).

De aardgeleider moet op juiste wijze aan een aardaansluiting worden aangesloten.

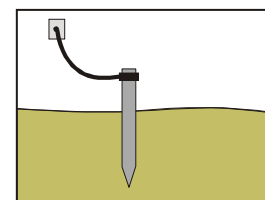

De fabrikant neemt geen enkele verantwoordelijkheid op zich, noch is verplicht tot het geven van garantie, wanneer er schade aan de apparaten, personen en objecten berokkend wordt in geen enkel geval de apparatuur (elektrische, thermodynamische en hydraulische installaties) aanraken.

CONDENSAFVOER

Mod. 10 - 20kg

De apparaten zijn uitgerust met een condens opvangreservoir. Dit reservoir kunt u aan de onderkant uit het apparaat halen.

Mod. 72 - 144kg

Een aantal modellen hebben een condensafvoer nodig met een diameter van \varnothing 21mm, type "IMQ 3321" of een soortgelijk type, om de condensvloeistoffen af te voeren. De van kracht zijnde normen, ook plaatselijk, dienen gerespecteerd te worden wat de afvoer betreft.



TEST

Indien het apparaat op horizontale wijze is vervoerd in plaats van op verticale wijze, **DIENT HET APPARAAT NIET ONMIDDELLIJK AANGEZET TE WORDEN, MAAR DIENT MEN MINSTENS 24 UUR TE WACHTEN VOOR IN GEBRUIKNEMING VAN HET APPARAAT.**

De fabrikant acht zich niet aansprakelijk en biedt geen garantie in het geval van schade aan de apparatuur als het horizontaal is vervoerd.

Controles:

- 1) De temperatuur van de omgeving moet tussen de 15°C en 38°C zijn voor een optimale functionering.
- 2) In het geval van een "lage" omgevingstemperatuur de apparatuur inschakelen en 30 minuten wachten voor gebruik.
- 3) De absorbering controleren
- 4) Ten minste een volledige snelkoelingscyclus uitvoeren

CONTROLE EN VELIGHEIDSSYSTEMEN

Informatie bestemd voor technisch personeel.

- **Microschakelaar deur:** blokkeert het werken van het apparaat wanneer de deur geopend wordt
- **Zekeringen algemene bescherming:** beschermen het gehele stroomcircuit tegen kortsluiting en overbelasting
- **Thermische relais compressor:** gaat werken bij een eventuele overbelasting of abnormale situaties in de werking
- **Thermische relais ventilator motor:** gaat werken bij een eventuele overbelasting of abnormale situaties in de werking
- **Veiligheidsdrukmeter:** gaat werken bij eventuele overdruk van de koelvloeistof
- **Controle temperatuur in de ruimte:** wordt geregeld door de sonde PT100 middels het daartoe bestemde elektronische bord
- **Controle temperatuur in het hart:** wordt geregeld door de sonde PT100 middels het elektronische bord
- **Elektronische kaarten:** besturen aan de hand van de ingevoerde parameters de toestellen die eventueel op het apparaat zijn aangesloten.

SPECIFICATIES VAN DE KOELVLOEISTOF

1) **R404a:** bestanddelen van de vloeistof

- trifluorethaan (HFC 143a) 52%
- pentafluorethaan (HFC 125) 44%
- tetrafluorethaan (HFC 134a) 4%

GWP = 3750

ODP = 0

R452A: bestanddelen van de vloeistof

- pentafluorethaan (HFC 125) 59%
- tetrafluorpropeen (HFC 1234yf) 30%
- difluormethaan (HFC 32) 11%

GWP = 2141

ODP = 0

2) Gevaren

Een lange inhalatie kan verdovende effecten hebben. Het voortdurend blootstaan kan tot hartritmestoringen leiden en plotselinge dood veroorzaken. Het product, verneveld of als spatten, kan ijsverbrandingen aan ogen en huid veroorzaken.

3) Maatregelen van eerste hulp

- Inhalatie: de geblesseerde uit de gevarezone bergen, hem warm en rustig houden. Zo nodig zuurstof toedienen. Bij ontbrekende of slechts zwakke ademhaling kunstmatige ademhaling doorvoeren. In geval van hartstilstand uitwendige hartmassage doorvoeren en onmiddellijke medische assistentie oproepen.
- Contact met de huid: de betroffen delen met water laten ontdooien. De besmette kleren verwijderen. **OPGELET**: in geval van ijsverbrandingen kunnen de kleren aan de huid vastzitten. In geval van contact met de huid, zich de handen onmiddellijk en rijkelijk met lauw water wassen. Als er symptomen (zoals irritatie of blarenvorming) opduiken medische assistentie oproepen.
- Contact met de ogen: de ogen met spoelingoplossing voor ogen of zuiver water voor 10 minuten spoelen, waarbij de oogleden gesloten te houden zijn. Medische assistentie oproepen.
- Doorslikken: kan braakneigingen veroorzaken. Als de geblesseerde bewust is, hem de mond met water laten spoelen en daarna 200-300 ml water laten drinken. Onmiddellijke medische assistentie oproepen.
- Verdere medische behandeling: symptomatische behandeling en ondersteuningstherapie indien nodig. Na het blootstaan aan de vloeistof geen adrenaline of gelijksoortige sympathicomimetische stoffen toedienen want er risico van hartritmestoring met mogelijk hartstilstand bestaat.

4) Ecologische informatie

Persistentie en afbraak

- *HFC 143a*: hij breekt in de onderste atmosfeer (troposfeer) langzaam af. Zijn duur in de atmosfeer is 55 jaar.
- *HFC 125*: hij breekt in de onderste atmosfeer (troposfeer) langzaam af. Zijn duur in de atmosfeer is 40 jaar.
- *HFC 134a*: hij breekt in de onderste atmosfeer (troposfeer) relatief snel af. Zijn duur in de atmosfeer is 15,6 jaar.
- *HFC 143a, 125, 134a*: hij heeft geen invloed op de fotochemische smog (d.w.z. hij behoort niet tot de vluchtige organische bestanddelen -VOC- volgens de UNECE-overeenkomst). Hij veroorzaakt geen verdunning van de ozonlaag.

De dumping van dit product in de atmosfeer veroorzaakt geen langdurige verontreiniging van de water afvoerende lagen.

VERWERKING VAN HET APPARAAT

OPSLAG VAN HET AFVALMATERIAAL

Oude apparatuur mag niet worden vernietigd via de normale ongesorteerde afvalstroom. Het apparaat moet apart worden ingezameld. Alvorens het apparaat weg te gooien moeten eerst de deuren gedemonteerd worden. Het afvalmateriaal mag tijdelijk opgeslagen worden in afwachting van het moment waarop de speciale afvalstoffen bij de vuilverwerkende instanties ingeleverd kunnen worden en/of definitief opgeslagen kunnen worden. De wettelijke bepalingen die in het land van de gebruiker van toepassing zijn ten aanzien van de bescherming van het milieu moeten in ieder geval in acht genomen worden.

PROCEDURE VOOR DE RUWE DEMONTAGE VAN HET APPARAAT

In die diverse landen zijn verschillende wetgevingen van toepassing. U moet dan ook de voorschriften die door de wetten en de instanties in het land waar het apparaat gesloopt wordt bepaald worden in acht nemen.

In de meeste gevallen kan de oude koelkast bij de betreffende instanties die voor de inzameling/het slopen ervan zorgen ingeleverd worden. Haal de oude koelkast uit elkaar en scheid de diverse onderdelen al naar gelang de chemische samenstelling ervan, waarbij u er rekening mee moet houden dat er in de compressor smeerolie en koelmiddel zit en dat dit opgevangen kan worden en opnieuw gebruikt kan worden. Bovendien moet u er rekening mee houden dat de onderdelen van de koelkast speciaal vuil zijn dat niet bij het huisvuil gezet mag worden maar gescheiden moet worden.

Maak het apparaat volledig onbruikbaar door de voedingskabel en alle mogelijke sluitingen (waar aanwezig) te verwijderen om te voorkomen dat er iemand in opgesloten kan raken.

HET APPARAAT MOET IN IEDER GEVAL DOOR VAKMENSEN GEDEMONTEERD WORDEN.

VEILIGHEID BIJ HET VERWERKEN VAN AFGEDANKTE ELEKTRISCHE EN ELEKTRONISCHE APPARATUUR (RICHTLIJN AEEA 2002/96/EG)

Verspreid geen vervuilde materialen in het milieu.

Deze materialen moeten worden verwerkt in overeenstemming met de betreffende geldende wetten.

Volgens de voorschriften van de richtlijn AEEA 2002/96/EG (afgedankte elektrische en elektronische apparatuur), moet de gebruiker, bij het afdanken ervan, de apparatuur in de speciale bevoegde verzamelcentra verwerken of ze op het moment van de nieuwe aankoop nog geïnstalleerd teruggeven aan de verkoper.

Alle apparaten die volgens de AEEA 2002/96/EG richtlijn moeten worden verwerkt zijn herkenbaar aan een speciaal symbol .

De illegale verwerking van afgedankte elektrische en elektronische apparaten wordt bestraft met sancties geregeld door de geldende wetten in het gebied waar de overtreding geconstateerd wordt.

Afgedankte elektrische en elektronische apparaten kunnen gevaarlijke stoffen bevatten met potentieel schadelijke gevolgen voor het milieu en de gezondheid van de personen. Wij bevelen een correcte afvalverwerking aan.

INSTALLATIE KIT KIEMDODENDE LAMP

De kit kiemdodende lamp wordt niet uit serie geleverd.

Ingeval de kit wordt aangeschaft, de instructies ten behoeve van de installatie volgen, die in de betreffende gebruikshandleiding staan.

INSTALLATIE PRINTER

De printer wordt niet uit serie geleverd.

Ingeval de printer wordt aangeschaft, de instructies ten behoeve van de installatie volgen, die in de betreffende gebruikshandleiding staan.

WERKING

ALGEMENE BESCHRIJVING

De shock freezer is een apparaat dat de temperatuur van een bereid product tot +3°C (koelen) en -18°C (invriezen) kan laten afkoelen. Hierdoor kan het product langer worden bewaard, zonder dat de organoleptische eigenschappen worden gewijzigd.

De capaciteit wat betreft de te verlagen en/of te bevriezen massa, hangt af van het door U gekozen model.

VOORBEREIDING

Alvorens het apparaat in gebruik te nemen, dient de koelruimte grondig gereinigd te worden met een geschikt reinigingsmiddel of met een mengsel van water en bicarbonaat, omdat er zich in het apparaat condens kan bevinden, wat te wijten is aan de eindtest in de fabriek.

De snelheid van temperatuurverlaging en snelle bevriezing hangt van de volgende factoren af:

- a) vorm, type en materiaal van de gebruikte bakken;
- b) het gebruik van deksels op de bakken;
- c) kenmerken van het voedsel (dichtheid, watergehalte, vetgehalte);
- d) begintemperatuur;
- e) thermische geleiding van het voedsel.

Doorgaans baseren de programma's van de machine zich op het beheren van de temperatuur in de kamer, de snelheid van de ventilatoren en de koeltijd. Plaats nooit meer dan 3,6kg (schalen GN1/1, EN1/1 of 60x40) of 7,2kg (schalen GN2/1, EN2/1 of 60x80) en een dikte van 50mm tijdens het invriezen en 80mm tijdens het koelen in de shock freezer (**tabel 2**).

Controleer of het programma voor het koelen tot een temperatuur van +3°C in het product niet langer dan 90 minuten duurt en of het programma voor het invriezen tot een temperatuur van -18°C in het product niet langer dan 4 uur duurt.

We raden u aan om de kamer te koelen alvorens u een programma opstart en om de levensmiddelen tijdens het programma niet af te dekken, aangezien het programma anders langer duurt.

Wanneer de dikte van het product het toestaat, altijd de sonde in de kern gebruiken, teneinde de in de kern van het product exact bereikte temperatuur te meten, en de cyclus niet te onderbreken alvorens de temperatuur van +3°C in positieve snelkoeling en van -18°C in negatieve snelkoeling is bereikt.

Tab.2

Model	Max. rendement/cyclus		n° max	Inhoud		h
	+70[°C]÷+3[°C]	+70[°C]÷-18[°C]		GN	EN	
IF51M	22[kg]	13[kg]	5	1/1	600X400	40
IF101L – IF101S	45[kg]	27[kg]	10	1/1	600X400	40
IFR201R	120[kg]	72[kg]	20	1/1	600X400	40
IFR202R-IFP202R	210[kg]	144[kg]	20	2/1	600X800	40

LADING VAN HET APPARAAT

Let wel dat de producten om snel te koelen niet op elkaar liggen. De dikte dient minder te zijn dan 50mm bij negatieve snelkoeling en 80mm bij positieve snelkoeling.

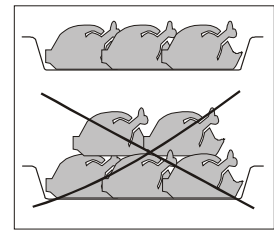

Opletten dat de ruimte tussen de bakjes zodanig is dat de luchtcirculatie niet gehinderd wordt.

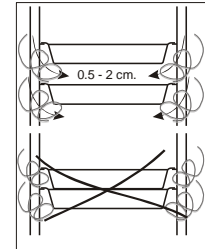

Bij het model met de wieljes dient het rooster in het midden van de ruimte geplaatst te worden.

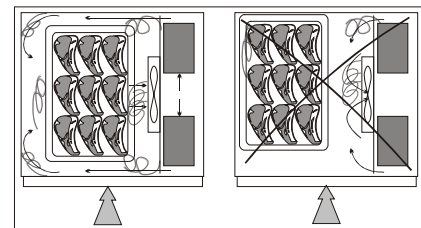

POSITIE SCHALEN

De schalen in het gedeelte dichtbij de verdamper plaatsen.

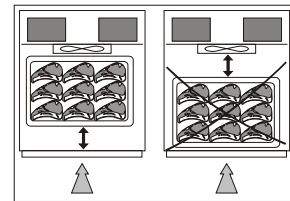

Wanneer het apparaat niet geheel gevuld is met alle schalen, deze op gelijke afstand van elkaar plaatsen.

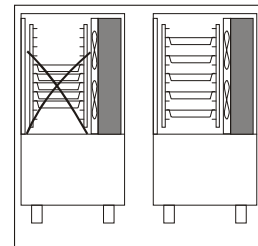

SONDE IN DE KERN

Teneinde een correcte plaatsing van de sonde te garanderen, gelieve de volgende figuren in acht te nemen.

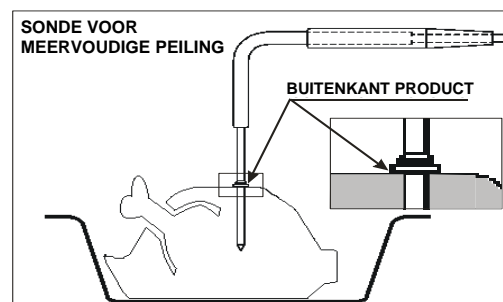
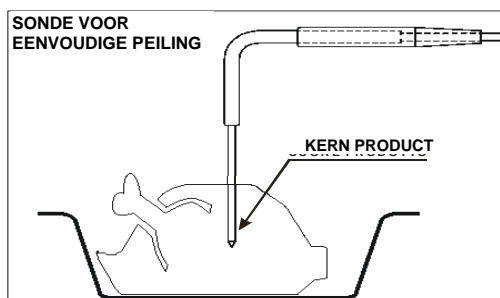

TEMPERATUREN

Bewaar de bereide producten die u moet afkoelen/invriezen nooit bij kamertemperatuur. Vermijd vochtverlies, aangezien anders de geur en smaak van het product verloren gaat. We raden u aan om het programma voor het afkoelen/invriezen van het levensmiddel onmiddellijk na de bereiding op te starten. Zorg ervoor dat u tussen de bereiding en het afkoelen/invriezen het product niet bij een temperatuur lager dan +70°C bewaart. Als u de kamer van te voren laat afkoelen, kunt u het bereide product erin plaatsen als het nog erg warm is, zelfs als het een temperatuur hoger dan +100°C heeft. Houd er echter rekening mee dat de referentietijden van het programma altijd berekend zijn voor een product met een temperatuur van +90°C, en dus voor het afkoelen van +90°C tot +3°C en voor het invriezen van +90°C tot -18°C.

CONSERVERINGSDUUR

Een gekookt en afgekoeld of ingevroren produkt kan in de koelkast bewaard worden met behoud van de organisch-elektrische eigenschappen tot aan 5 dagen na de behandeling.

Het is belangrijk op de koeling te letten, gedurende de opslag moet een produkt een constante temperatuur van 0°C ÷ 4°C hebben, afhankelijk van het produkt.

Wanneer men de vacuum techniek gebruikt, kan de bewaringstijd verhoogd worden tot ongeveer 15 dagen.

De producten welke een negatieve snelkoelingscyclus hebben ondergaan, kunnen met zekerheid worden bewaard gedurende een periode tussen de 3 en de 18 maanden, naar gelang het behandelde voedingsmiddel.

Het is belangrijk een constante temperatuur te behouden die lager of gelijk is aan -20°C.

Het te koelen product moet zijn beschermd door een huishoudfolie (beter indien vacuum) en voorzien van etiket waarop met onuitwisbare inkt vermeld zijn de inhoud [A], de bereidingsdag [B] en de toegekende houdbaarheidsdatum [C].

A	_____
B	_____
C	_____

BEDIENINGSPANEEL

De afbeelding toont het bedieningspaneel van het apparaat, terwijl de lijst de beschrijving en de functie van de verschillende bedieningen bevat.



A–Display: geeft alle informatie over de beschikbare menu's en de applicaties die zijn opgestart.

B–Toets HOME: Maakt het altijd, mits geactiveerd, mogelijk om onmiddellijk naar het hoofdscherm terug te keren. De toets functioneert als deze verlicht is.

C–Toets BACK: Maakt het tijdens de navigatie mogelijk om onmiddellijk naar het hogere niveau in het menu terug te keren. Maakt het tijdens een cyclus echter mogelijk om de wijziging van de controleparameters van het proces af te sluiten en tijdelijk de gewijzigde waarden op te slaan.

D– Draaiknop: Door de knop rechts- en linksom te draaien kunt u door de verschillende menu's op het display lopen. Door op de knop te drukken, opent u de geselecteerde functie.

Balk led RGB, vormt een geheel met het handvat van de deur of het instrumentenpaneel en neemt, afhankelijk van het proces, een verschillende kleur aan:

- Stand-by: **blauw lampje brandt met lage intensiteit**
- Cyclus koelen/invriezen (inclusief Infinity, Multy), Ontdooien en Afkoelen, opgestart: **blauw lampje knippert met hoge intensiteit**
- Conservering opgestart: **blauw lampje brandt met hoge intensiteit**
- Ontdooien opgestart: **rood lampje brandt met hoge intensiteit**
- Desinfectie opgestart: **rood lampje brandt met lage intensiteit**
- Storing: **geel lampje brandt**

EERSTE INSCHAKELING

Bij de eerste inschakeling wordt u gevraagd om de taal en de sector te selecteren.

TAAL INSTELLEN

1. Selecteer de taal door aan de draaiknop te draaien

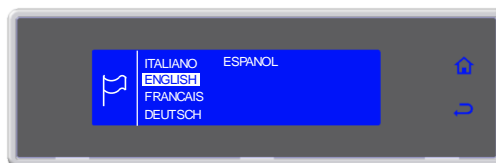

2. Bevestig de gekozen taal met een druk op de draaiknop

U kunt de taal ook later wijzigen (zie pag.52)

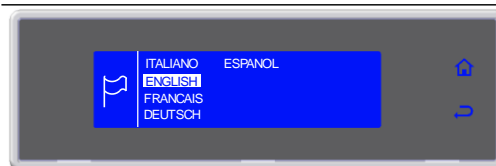

SECTOR INSTELLEN

1. Selecteer de sector door aan de draaiknop te draaien

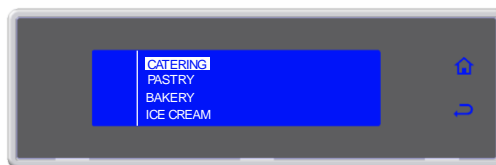

2. Bevestig de gekozen sector met een druk op de draaiknop

U kunt de sector ook later wijzigen (zie pag.54)

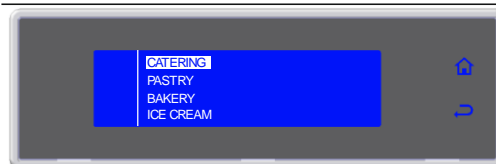

PROGRAMMA'S

BESCHRIJVING PROGRAMMA'S

PROGRAMMA	OMSCHRIJVING
STANDAARD PROGRAMMA'S	
SOFT +3°C	Cyclus verricht met de temperatuurmeter of op tijd, ideaal voor het afkoelen van levensmiddelen tot een temperatuur van +3°C in een kamer met een temperatuur van 1°C. De ideale cyclus voor delicate producten, zoals mousses, crèmes, desserts, groente of producten met een geringe dikte
HARD +3°C	Cyclus verricht met de temperatuurmeter of op tijd, ideaal voor het afkoelen van levensmiddelen tot een temperatuur van +3°C in een kamer met een temperatuur van 15°C tot 1°C. De ideale cyclus voor producten met een grote dikte, die veel vet bevatten of grote stukken
IFR	I.F.R. is een geotrooieerd systeem voor het afkoelen van producten dat geheel automatisch het proces voor ieder levensmiddel optimaliseert, ongeacht het formaat en de hoeveelheid, en dat de oppervlakkige bevriezing ervan vermijdt aan de hand van een multipoint temperatuurmeter met drie sensoren
SOFT -18°C	Cyclus verricht met de temperatuurmeter of op tijd, ideaal voor het invriezen van levensmiddelen tot een temperatuur van -18°C in een kamer met een temperatuur van 1°C tot -40°C. De ideale cyclus voor gerezen producten, producten uit de oven of bereide producten met een geringe dikte
HARD -18°C	Cyclus verricht met de temperatuurmeter of op tijd, ideaal voor het invriezen van levensmiddelen tot een temperatuur van -18°C in een kamer met een temperatuur van maximaal -40°C. De ideale cyclus voor rauwe of bereide producten met een groot formaat
INFINITY	Cyclus voor het koelen/invriezen op tijd met een onbepaalde duur, ideaal voor het afkoelen van schalen met verschillende soorten levensmiddelen. In dit geval kan de temperatuur in het product worden gecontroleerd
AUTOMATISCHE PROGRAMMA'S +3°C - CATERING	
LASAGNE	Cyclus voor het koelen van lasagne
SOUPS AND SAUCES	Cyclus voor het koelen van soepen en sauzen
RICE AND PASTA	Cyclus voor het koelen van rijst en pasta
MEAT	Cyclus voor het koelen van vlees
FISH	Cyclus voor het koelen van vis
COOKED VEGETABLES	Cyclus voor het koelen van gekookte groente
HOT PASTRY	Cyclus voor het koelen van warme patisserie
DRY PASTRY	Cyclus voor het koelen van droge patisserie
WALNUTS VEAL	Cyclus voor het koelen van noten kalf
AUTOMATISCHE PROGRAMMA'S -18°C - CATERING	
LASAGNE	Cyclus voor het invriezen van lasagne
SOUPS AND SAUCES	Cyclus voor het invriezen van soepen en sauzen
RICE AND PASTA	Cyclus voor het invriezen van rijst en pasta
MEAT	Cyclus voor het invriezen van vlees
FISH	Cyclus voor het invriezen van vis
COOKED VEGETABLES	Cyclus voor het invriezen van gekookte groente
RAW VEGETABLES	Cyclus voor het invriezen van rauwe groente
PASTRY	Cyclus voor het invriezen van patisserie
RAW FISH	Cyclus voor het invriezen van rauwe vis
SUSHI	Cyclus voor het invriezen van Sushi
ANISAKIS 24h*	Diepvriescyclus voor preventief en compleet saneren van visproducten. De sonde meet dat de temperatuur in het product gedaald is tot -20°C en geeft de machine de input voor de opstart van de fase "24 uur devitalisatie"
ANISAKIS 15h*	Diepvriescyclus voor preventief en compleet saneren van visproducten. De sonde meet dat de temperatuur in het product gedaald is tot -35°C en geeft de machine de input voor de opstart van de fase "15 uur devitalisatie"
OPISTORKIS 24h	Diepvriescyclus voor preventief en compleet saneren van visproducten. De sonde meet dat de temperatuur in het product gedaald is tot -20°C en geeft de machine de input voor de opstart van de fase "24 uur devitalisatie"

* **Getest en gevalideerd in samenwerking met:** Universiteit van Napels Federico II - Afdeling Zoötechnische Wetenschappen en inspectie Voedsel en het Research Laboratorium Universiteit bij de groothandel vismarkt van Pozzuoli, Napels.

AUTOMATISCHE PROGRAMMA'S +3°C - PATISSERIE	
DOUGH SHEETING	Cyclus voor het koelen van deegvellen
MIXING IN DIE	Cyclus voor het koelen van deeg in bakvormen
CREAM	Cyclus voor het koelen van crèmes
LEAVENED	Cyclus voor het koelen van gerezen producten
LEAVENED +10°C	Cyclus voor het koelen van gerezen producten +10°C
SHORT PASTRY	Cyclus voor het koelen van zanddeeg
STUFFED PRODUCTS	Cyclus voor het koelen van gevulde producten
TARTS	Cyclus voor het koelen van vlaaien
BRIOCHE	Cyclus voor het koelen van brioche
PANNA COTTA	Cyclus voor het koelen van panna cotta
YOGURT BOX	Cyclus voor het bereiden van yoghurt
AUTOMATISCHE PROGRAMMA'S -18°C - PATISSERIE	
DOUGH SHEETING	Cyclus voor het invriezen van deegvellen
MIXING IN DIE	Cyclus voor het invriezen van deeg in bakvormen
TARTS	Cyclus voor het invriezen van vlaaien
MOUSSE	Cyclus voor het invriezen van mousses
CROISSANT	Cyclus voor het invriezen van croissants
ICE CREAM	Cyclus voor het invriezen van ijs
AUTOMATISCHE PROGRAMMA'S +3°C - BROOD	
TARTS	Ciclo dedicato all'abbattimento di crostate
BAKED BREAD	Ciclo dedicato all'abbattimento di pane cotto
CREAM	Ciclo dedicato all'abbattimento di creme
LEAVENED	Ciclo dedicato all'abbattimento di prodotti lievitati
AUTOMATISCHE PROGRAMMA'S -18°C - BROOD	
COOKED TARTS	Cyclus voor het invriezen van gebakken vlaaien
RAW TARTS	Cyclus voor het invriezen van ongebakken vlaaien
BAKED BREAD	Cyclus voor het invriezen van gebakken brood
UNCOOKED BREAD	Cyclus voor het invriezen van ongebakken brood
AUTOMATISCHE PROGRAMMA'S +3°C - IJS	
PANNA COTTA	Cyclus voor het koelen van panna cotta
YOGURT BOX	Cyclus voor het bereiden van yoghurt
AUTOMATISCHE PROGRAMMA'S -18°C - IJS	
ICE CREAM -14°C	Cyclus voor het invriezen van ijs -14°C
ICE CREAM	Cyclus voor het invriezen van ijs
COMPLETE MOUSSE	Cyclus voor het invriezen van complete mousses
MOUSSE	Cyclus voor het invriezen van mousses
FROZEN DESSERT	Cyclus voor het invriezen van frozen dessert
PROGRAMMA MULTY	
MULTY	Cyclus koelen/invriezen op tijd, georganiseerd in niveaus met de mogelijkheid om de temperatuurmeter te gebruiken en om voor ieder niveau een andere tijd te gebruiken
PROGRAMMA BANQUETING	
BANQUETING	Cyclus voor de catering, ideaal voor het bereiden van banqueting producten
PROGRAMMA VACUUM	
VACUUM	Cyclus voor de catering, voor de bereiding van de producten voor ze vacuüm worden verpakt
PROGRAMMA THAWING	
THAWING	Cyclus verricht met een kerntemperatuurmeter of een timer voor het gecontroleerd ontdooien van de voedingsmiddelen
PROVING PROGRAMME	
PROVING	Cyclus op tijd, voor het direct rijzen van de voedingsmiddelen
RETARDER PROVING	Cyclus op tijd, voor het geprogrammeerd rijzen van de voedingsmiddelen
PROGRAMMA SMART ON	
SMART ON	Cyclus met automatische opstart. Als 5 minuten nadat u een warm product in de kamer heeft geplaatst een toename van de temperatuur wordt gedetecteerd, zal automatisch een Soft cyclus +3°C, afhankelijk van het gebruik van de temperatuurmeter, met meter of op tijd worden opgestart.

STANDAARD PROGRAMMA'S

Door de fabrikant ingestelde cycli koelen/invriezen die direct op het hoofdscherm gekozen en geactiveerd kunnen worden, SOFT +3°C, HARD +3°C, SOFT -18°C en HARD -18°C.

Tijdens de cyclus kunt u de parameters weergeven en tijdelijk wijzigen. De gewijzigde waarden worden uitsluitend voor de opgestarte cyclus gebruikt.

1. Selecteer de gewenste cyclus door aan de draaiknop te draaien



2. Activeer de gekozen cyclus met een druk op de draaiknop

Tijdens de cyclus kunt u:

- geef de default parameters weer en wijzig ze door SET te selecteren (zie pag.42)
- de cyclus onderbreken door STOP te selecteren

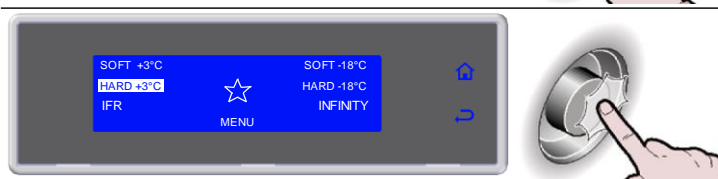

Opmerking: de gewijzigde parameters worden uitsluitend voor de opgestarte cyclus opgeslagen

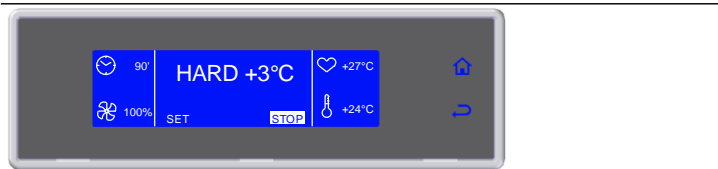

3. Cyclus beëindigd, automatische conserveringsfase

Tijdens de conservering kunt u:

- geef de default parameters weer en wijzig ze door SET te selecteren (zie pag.42)
- het handmatig ontdooien activeren door te kiezen voor
 - de cyclus onderbreken door STOP te selecteren



Opmerking: de gewijzigde parameters worden uitsluitend voor de opgestarte cyclus opgeslagen.

Het handbediend ontdooien wordt niet uitgevoerd als dit niet nodig is

PROGRAMMA I.F.R.

I.F.R. is een revolutionair gepatenteerd systeem van positieve snelkoeling welke automatisch de cyclus voor ieder type voedingsmiddel optimaliseert en zodoende **oppervlakkige bevroering voorkomt**. De temperaturen worden opgenomen dankzij de aanwezigheid van een multipoint sondespies met drie sensoren. De positionering aan de binnenkant van het voedingsmiddel is bepalend op een eenduidige manier door de aanwezigheid langs de spies van een referentiediskette (zie par. "Sonde in de kern").

1. Selecteer de gewenste cyclus door aan de draaiknop te draaien

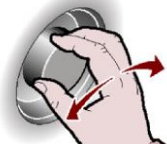

2. Activeer de gekozen cyclus met een druk op de draaiknop

Tijdens de cyclus kunt u:

- wijzig de snelheid van de ventilatoren door SET te selecteren
- de cyclus onderbreken door STOP te selecteren



Opmerking: de gewijzigde waarde worden uitsluitend voor de opgestarte cyclus opgeslagen



4. Cyclus beëindigd, automatische conserveringsfase

Tijdens de conservering kunt u:

- geef de default parameters weer en wijzig ze door SET te selecteren (zie pag.42)
- het handmatig ontdooien activeren door te

kiezen voor

- de cyclus onderbreken door STOP te selecteren



Opmerking: de gewijzigde parameters worden uitsluitend voor de opgestarte cyclus opgeslagen.

Het handbediend ontdooien wordt niet uitgevoerd als dit niet nodig is

PROGRAMMA INFINITY

Cyclus voor het koelen/invriezen op tijd met een onbeperkte duur, ideaal voor het afkoelen van schalen met verschillende soorten levensmiddelen. In dit geval kan de temperatuur in het product worden gecontroleerd.

1. Selecteer de gewenste cyclus door aan de draaiknop te draaien



2. Activeer de gekozen cyclus met een druk op de draaiknop
Tijdens de cyclus kunt u:
 - toon en wijzig de temperatuur in de kamer en de snelheid van de ventilatoren door SET te selecteren
 - de cyclus onderbreken door STOP te selecteren



Opmerking: de gewijzigde waarden worden opgeslagen



FAVORIETE PROGRAMMA'S

Lijst met 10 cycli die u kiest uit de opgeslagen cycli en die als favoriet worden opgeslagen ☆ (zie pag.29)

1. Selecteer ☆ door aan de draaiknop te draaien



2. Open de sectie FAVORIETE met een druk op de draaiknop

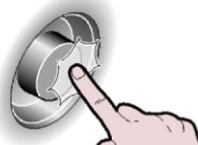

3. Selecteer de gewenste cyclus door aan de draaiknop te draaien



5. Activeer de gekozen cyclus met een druk op de draaiknop

Tijdens de cyclus kunt u:

- geef de default parameters weer en wijzig ze door SET te selecteren (zie pag.42)
- de cyclus onderbreken door STOP te selecteren



Opmerking: de gewijzigde parameters worden uitsluitend voor de opgestarte cyclus opgeslagen



6. Cyclus beëindigd, automatische conserveringsfase

Tijdens de conservering kunt u:

- geef de default parameters weer en wijzig ze door SET te selecteren (zie pag.42)
- het ontdooien activeren door te kiezen voor



- de cyclus onderbreken door STOP te selecteren



Opmerking: de gewijzigde parameters worden uitsluitend voor de opgestarte cyclus opgeslagen.

Het handbediend ontdooien wordt niet uitgevoerd als dit niet nodig is

AUTOMATISCHE PROGRAMMA'S

Deze programma's zijn de bewerkingscycli die door de fabrikant worden aanbevolen. Tijdens de cyclus kunt u de parameters weergeven, maar niet wijzigen.

1. Selecteer MENU door aan de draaiknop te draaien



2. Open de sectie MENU met een druk op de draaiknop



3. Selecteer AUTOMATIC door aan de draaiknop te draaien



4. Open de sectie AUTOMATIC met een druk op de draaiknop



5. Selecteer door aan de draaiknop te draaien het gewenste soort cyclus



6. Open het gekozen soort cyclus met een druk op de draaiknop



7. Selecteer de gewenste cyclus door aan de draaiknop te draaien

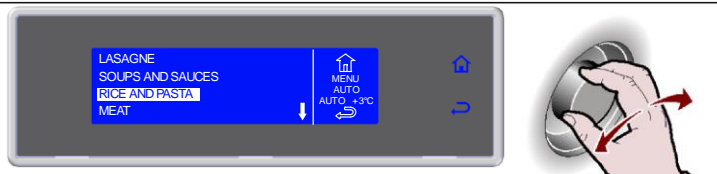

8. Activeer de gekozen cyclus met een druk op de draaiknop



9. Selecteer de te behandelen hoeveelheid: minimum, medium, maximum



10. Activeer de gekozen cyclus met een druk op de draaiknop

Tijdens de cyclus kunt u:

- de parameters weergeven en door INFO te selecteren
- de cyclus onderbreken door STOP te selecteren

Opmerking: de parameters van deze programma's kunt u niet wijzigen



11. Cyclus beëindigd, automatische conserveringsfase

Tijdens de conservering kunt u:

- de parameters weergeven en door INFO te selecteren
- het handmatig ontdooien activeren door te kiezen voor 
- de cyclus onderbreken door STOP te selecteren

*Opmerking: de parameters van deze programma's kunt u niet wijzigen.
Het handbediend ontdooien wordt niet uitgevoerd als dit niet nodig is.*



OPGESLAGEN PROGRAMMA'S

Dit zijn 10 koelcycli en 10 invriescycli die naar gelang de eisen van de gebruiker geconfigureerd kunnen worden en waar naar wens een naam aan kan worden gegeven.

Deze cycli zijn door de fabrikant voorzien van default instellingen: de gebruiker kan de gewijzigde waarden in het geheugen opslaan en bij de volgende opstart van de cyclus oproepen.

De gebruiker kan 10 van deze programma's als FAVORIET opslaan en ze naar wens organiseren.

1. Selecteer MENU door aan de draaiknop te draaien



2. Open de sectie MENU met een druk op de draaiknop

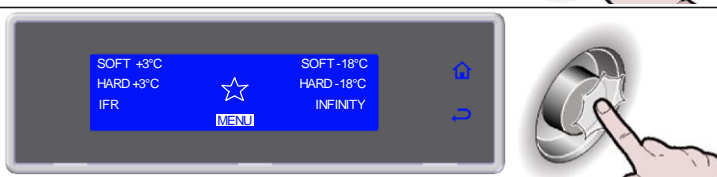

3. Selecteer STORED door aan de draaiknop te draaien



4. Open de sectie STORED met een druk op de draaiknop



5. Selecteer door aan de draaiknop te draaien het gewenste soort cyclus

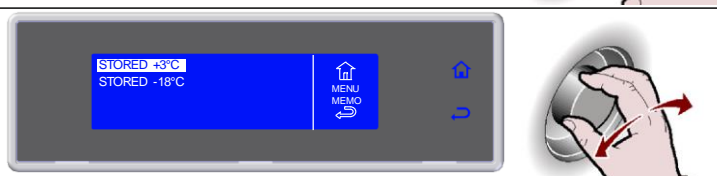

6. Open het gekozen soort cyclus met een druk op de draaiknop

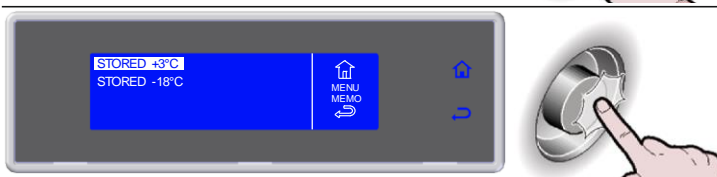

7. Selecteer de gewenste cyclus door aan de draaiknop te draaien

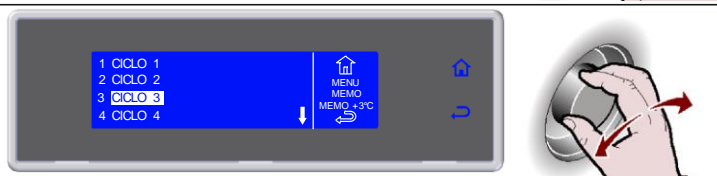

8. Activeer de gekozen cyclus met een druk op de draaiknop

Tijdens de cyclus kunt u:

- Weergeven, de parameters wijzigen en als favoriet opslaan door SET te selecteren
- de cyclus onderbreken door STOP te selecteren

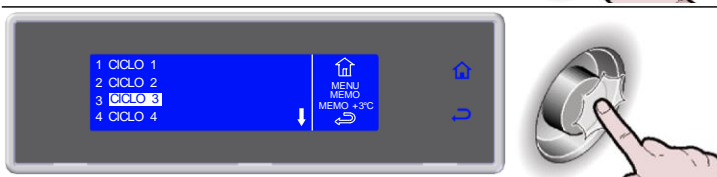

Opmerking: de gewijzigde parameters kunt u met een nieuwe waarde opslaan door te kiezen. De wijzigingen zijn echter uitsluitend geactiveerd voor de opgestarte cyclus als u

, kiest.

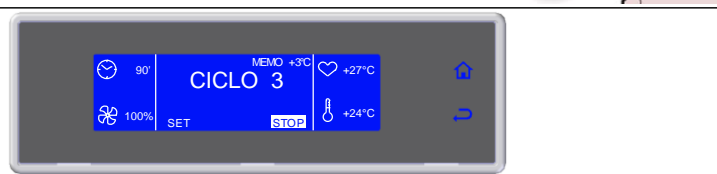

Als u de wijzigingen opslaat, zal u gevraagd worden om de cyclus van een naam te voorzien, Voer de naam in met de draaiknop en

sla de naam op met een druk op .

Sla de cyclus als favoriet op door aan het einde van de lijst voor FAVORIET MAKEN te kiezen en de gewenste plaats in te voeren. De cyclus zal automatisch de cyclus op die plaats

overschrijven. Sla de cyclus op door  te selecteren.

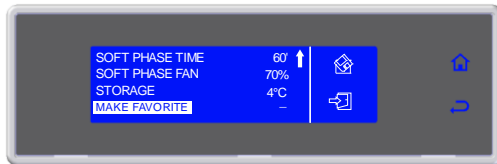

9. Cyclus beëindigd, automatische conserveringsfase

Tijdens de conservering kunt u:

- Weergeven, de parameters wijzigen en als favoriet opslaan door SET te selecteren
- het handmatig ontdooien activeren door te

kiezen voor 

- de cyclus onderbreken door STOP te selecteren

Opmerking: de gewijzigde parameters kunt u met een nieuwe waarde opslaan door te kiezen. De wijzigingen zijn echter uitsluitend geactiveerd voor de opgestarte cyclus als u

 kiest.

Als u de wijzigingen opslaat, zal u gevraagd worden om de cyclus van een naam te voorzien, Voer de naam in met de draaiknop en

sla de naam op met een druk op .



MULTY

Cyclus koelen/invriezen op tijd georganiseerd per niveau.
Het beschikbare aantal niveaus varieert per apparaat.

1. Selecteer MENU door aan de draaiknop te draaien



2. Open de sectie MENU met een druk op de draaiknop



3. Selecteer MULTY door aan de draaiknop te draaien



4. Open de sectie MULTY met een druk op de draaiknop

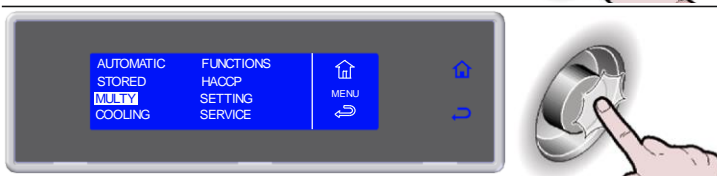

5. Voer voor ieder niveau de tijd in en bevestig het gegeven met een druk op de knop

Tijdens de cyclus kunt u:

- geef de default parameters weer en wijzig ze door SET te selecteren (zie pag.42)
- de cyclus onderbreken door te selecteren



Opmerking: de gewijzigde parameters worden opgeslagen

Zodra de ingestelde tijd van een bepaald niveau verstreken is, gaat een zoemer af en gaat de waarde op het display knipperen. De gebruiker kan nu het product uit het apparaat halen.

Alle ingestelde tijden zijn verstreken, automatische conserveringsfase

Tijdens de conservering kunt u:

- geef de default parameters weer en wijzig ze door SET te selecteren (zie pag.42)

Opmerking: de gewijzigde parameters worden opgeslagen

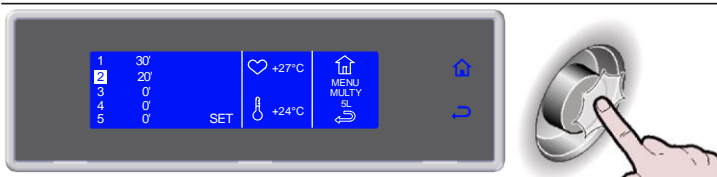

AFKOEL

We raden u aan om een afkoelcyclus op te starten alvorens een willekeurig blast chilling cyclus te kiezen.

1. Selecteer MENU door aan de draaiknop te draaien



2. Open de sectie MENU met een druk op de draaiknop

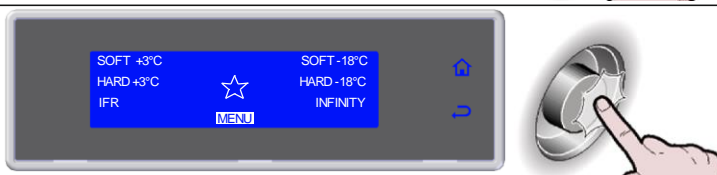

3. Selecteer COOLING door aan de draaiknop te draaien



4. Activeer de gekozen cyclus met een druk op de draaiknop
Tijdens de cyclus kunt u:
- geef de default parameters weer en wijzig ze door SET te selectern (zie pag.42)
 - de cyclus onderbreken door STOP te selecteren



Opmerking: de gewijzigde parameters worden uitsluitend voor de opgestarte cyclus opgeslagen



5. Cyclus beëindigd, automatische conserveringsfase

Tijdens de conservering kunt u:

- geef de default parameters weer en wijzig ze door SET te selectern (zie pag.42)
- de cyclus onderbreken door STOP te selecteren



Opmerking: de gewijzigde parameters worden uitsluitend voor de opgestarte cyclus opgeslagen

FUNCTIONS

ONTDOOIEN

De functie wordt niet geactiveerd als dit niet nodig is. Op het display worden afwisselend het symbool voor het ontdooien  en het bericht "NIET NODIG" weergegeven, en tegelijkertijd gaat de zoemer af.

1. Selecteer MENU door aan de draaiknop te draaien



2. Open de sectie MENU met een druk op de draaiknop



3. Selecteer FUNCTIONS door aan de draaiknop te draaien

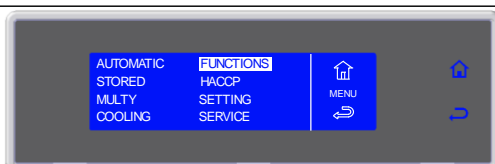

4. Open de sectie FUNCTIONS met een druk op de draaiknop

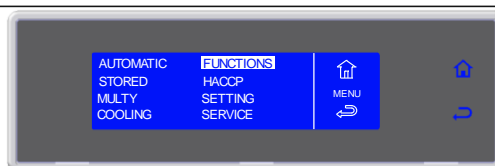

5. Selecteer DEFROST door aan de draaiknop te draaien

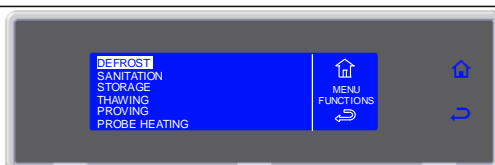

6. Activeer de gekozen cyclus met een druk op de draaiknop

Tijdens de cyclus kunt u:

- geef de default parameters weer en wijzig ze door SET te selecteren (zie pag.36)
- de cyclus onderbreken door STOP te selecteren

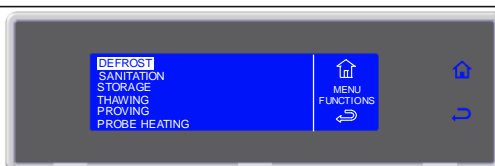

Opmerking: de gewijzigde parameters worden uitsluitend voor de opgestarte cyclus opgeslagen



7. Cyclus beëindigd



SANITAIR



N.B.: De kit kiemdodende lamp wordt niet uit serie geleverd, het is een optional die geïnstalleerd kan worden.
Ingeval de kit wordt aangeschaft, de instructies ten behoeve van de onderhoud volgen, die in de betreffende gebruikshandleiding staan.

1. Selecteer MENU door aan de draaiknop te draaien



2. Open de sectie MENU met een druk op de draaiknop



3. Selecteer FUNCTIONS door aan de draaiknop te draaien

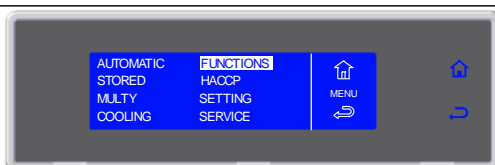

4. Open de sectie FUNCTIONS met een druk op de draaiknop

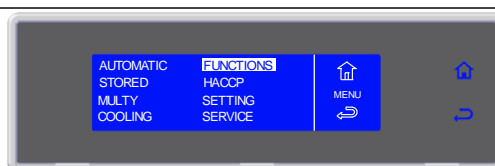

5. Selecteer SANITATION door aan de draaiknop te draaien

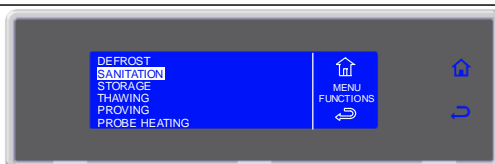

6. Activeer de gekozen cyclus met een druk op de draaiknop

Tijdens de cyclus kunt u:

- geef de default parameters weer en wijzig ze door SET te selecteren (zie pag.36)
- de cyclus onderbreken door STOP te selecteren

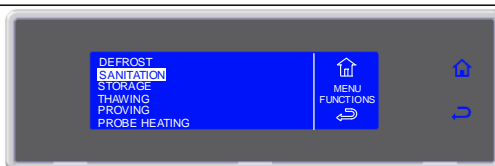

Opmerking: de gewijzigde parameters worden uitsluitend voor de opgestarte cyclus opgeslagen



7. Cyclus beëindigd



CONSERVATIE

Het is mogelijk een bewaarcyclus onafhankelijk van een snelkoelingscyclus te activeren.

1. Selecteer MENU door aan de draaiknop te draaien



2. Open de sectie MENU met een druk op de draaiknop

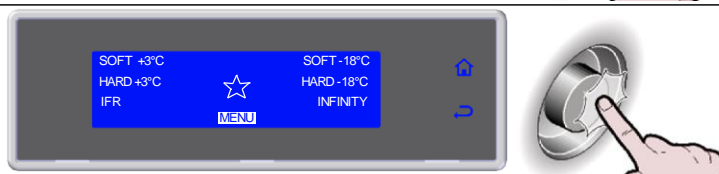

3. Selecteer FUNCTIONS door aan de draaiknop te draaien



4. Open de sectie FUNCTIONS met een druk op de draaiknop



5. Selecteer STORAGE door aan de draaiknop te draaien



6. Open de STORAGE met een druk op de draaiknop



7. Selecteer door aan de draaiknop te draaien het gewenste soort conservering



8. Activeer de gekozen cyclus met een druk op de draaiknop

Tijdens de cyclus kunt u:

- geef de default parameters weer en wijzig ze door SET te selecteren (zie pag.42)
- het ontdooien activeren door te kiezen voor



- de cyclus onderbreken door STOP te selecteren

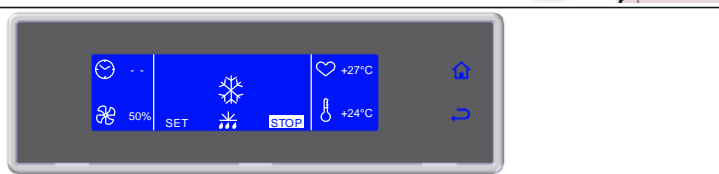

Opmerking: de gewijzigde parameters worden uitsluitend voor de opgestarte cyclus opgeslagen.

Het handbediend ontdooien wordt niet uitgevoerd als dit niet nodig is.

DOOI

De ontdooicycli, met meter of timer, verlopen automatisch. Tijdens de cyclus kunt u de parameters wijzigen en de temperatuur of het tijdstip selecteren waarop de voedingsmiddelen ontdooid en voor het gebruik gereed moeten zijn.

Bij ontdooien op tijd kan de gebruiker ervoor kiezen om enkel de datum voor het einde van de cyclus te wijzigen door deze op het scherm van de cyclus in uitvoering te wijzigen. Deze handeling is uitsluitend geldig tijdens de eerste fase (warmhouden)

1. Selecteer MENU door aan de draaiknop te draaien



2. Open de sectie MENU met een druk op de draaiknop

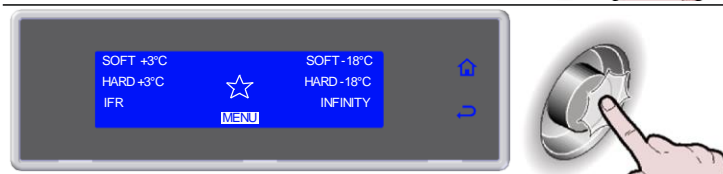

3. Selecteer FUNCTIONS door aan de draaiknop te draaien



4. Open de sectie FUNCTIONS met een druk op de draaiknop



5. Selecteer THAWING door aan de draaiknop te draaien



6. Open de THAWING met een druk op de draaiknop



7. Selecteer het type dat het beste bij het te behandelingen product past door aan de knop te draaien



8. Activeer de gekozen cyclus met een druk op de draaiknop



Bij ontdooien op tijd wordt de cyclus onmiddellijk opgestart met de datum en de tijd die door de fabrikant is ingesteld.

- Als de cyclus gestart is (*ontdooien op tijd*), kunt u uitsluitend tijdens de eerste fase (warmhouden) de datum en de tijd voor het einde van de cyclus wijzigen

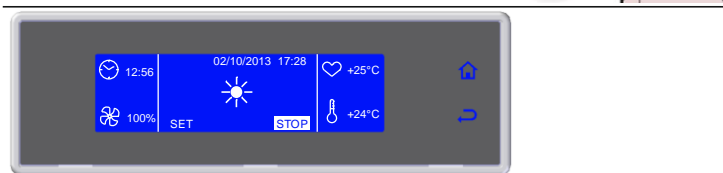

- Selecteer de datum en de tijd door aan de knop te draaien

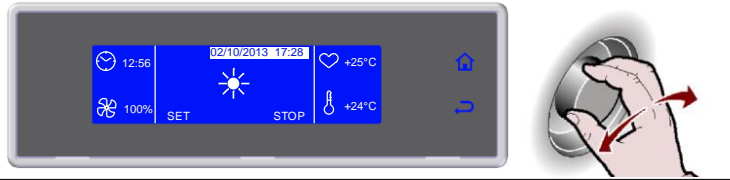

- Druk op de knop om de datum en de tijd te kunnen wijzigen



- Kies met de draaiknop de nieuwe waarde



- Druk op de draaiknop om de nieuwe waarde te bevestigen en naar de volgende waarde over te gaan



- Selecteer  ter bevestiging en om de functie af te sluiten



Tijdens de cyclus kunt u:

- geef de default parameters weer en wijzig ze door SET te selecteren (zie pag.36)
- de cyclus onderbreken door STOP te selecteren

Opmerking: de gewijzigde parameters worden uitsluitend voor de opgestarte cyclus opgeslagen

Bij ontdooien op tijd, als de tijden worden gewijzigd, zal automatisch het einde van de cyclus worden berekend.

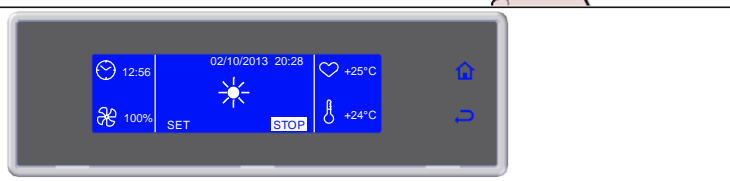

9. Cyclus beëindigd, automatische conserveringsfase

Tijdens de conservering kunt u:

- geef de default parameters weer en wijzig ze door SET te selecteren (zie pag.36)
- het ontdooien activeren door te kiezen voor 
- de cyclus onderbreken door STOP te selecteren

Opmerking: de gewijzigde parameters worden uitsluitend voor de opgestarte cyclus opgeslagen.

Het handbediend ontdooien wordt niet uitgevoerd als dit niet nodig is.



RIJZEN

De rij- en rijzen stopcyclus verlopen automatisch. Tijdens de cyclus kunt u de parameters wijzigen en de temperatuur of het tijdstip selecteren waarop de voedingsmiddelen gerezen en voor het gebruik gereed moeten zijn. De gebruiker kan uitsluitend tijdens de eerste fase (warmhouden) ervoor kiezen om de datum voor het einde van de cyclus te wijzigen door deze op het scherm van de cyclus in uitvoering te wijzigen. Dit is mogelijk door op eenvoudige wijze het moment te programmeren waarop de producten perfect gerezen moeten zijn.

1. Selecteer MENU door aan de draaiknop te draaien



2. Open de sectie MENU met een druk op de draaiknop

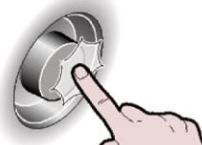
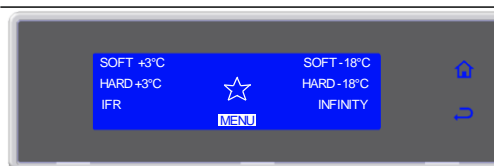

3. Selecteer FUNCTIONS door aan de draaiknop te draaien

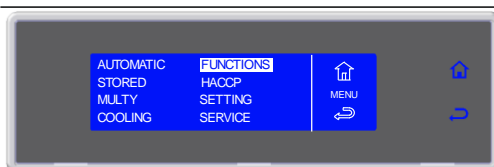

4. Open de sectie FUNCTIONS met een druk op de draaiknop

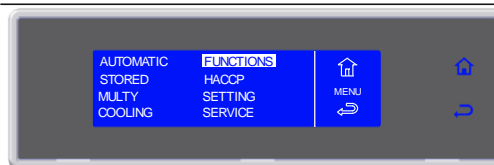

5. Selecteer PROVING door aan de draaiknop te draaien

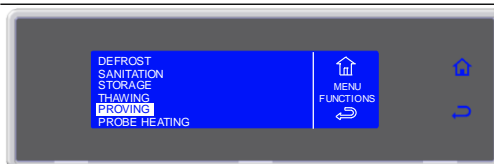

6. Open de PROVING met een druk op de draaiknop

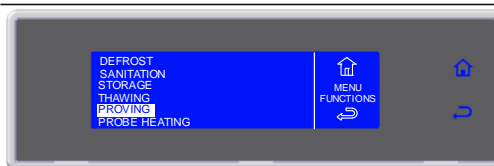

7. Selecteer door aan de draaiknop te draaien:

- *PROVING* voor een directe rijscyclus
- *RETARDER PROVING* voor een geprogrammeerde rijscyclus

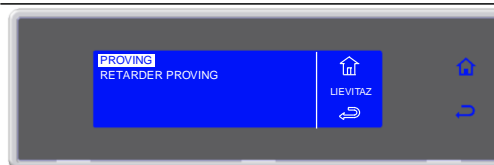

8. Activeer de gekozen cyclus met een druk op de draaiknop

De cyclus wordt onmiddellijk opgestart met de datum en de tijd die door de fabrikant is ingesteld.

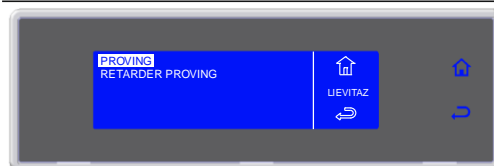

- Als de cyclus gestart is, kunt u uitsluitend tijdens de eerste fase (warmhouden) de datum en de tijd voor het einde van de cyclus wijzigen.



- Selecteer de datum en de tijd door aan de knop te draaien

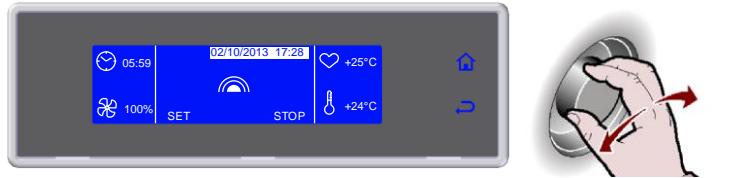

- Druk op de knop om de datum en de tijd te kunnen wijzigen

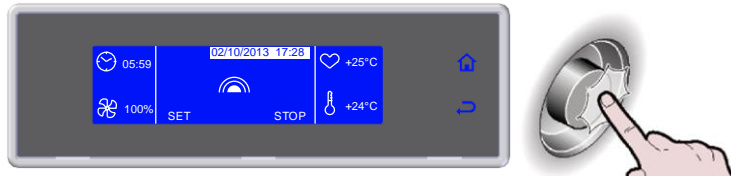

- Kies met de draaiknop de nieuwe waarde



- Druk op de draaiknop om de nieuwe waarde te bevestigen en naar de volgende waarde over te gaan



- Selecteer  ter bevestiging en om de functie af te sluiten



Tijdens de cyclus kunt u:

- geef de default parameters weer en wijzig ze door SET te selecteren (zie pag.36)
- de cyclus onderbreken door STOP te selecteren

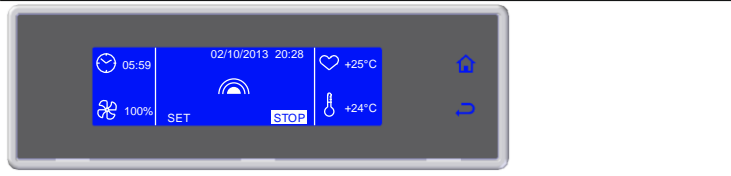

Opmerking: de gewijzigde parameters worden uitsluitend voor de opgestarte cyclus opgeslagen

Bij ontdooien op tijd, als de tijden worden gewijzigd, zal automatisch het einde van de cyclus worden berekend.

9. Cyclus beëindigd, automatische conserveringsfase

Tijdens de conservering kunt u:

- geef de default parameters weer en wijzig ze door SET te selecteren (zie pag.36)
- het ontdooien activeren door te kiezen voor 

- de cyclus onderbreken door STOP te selecteren

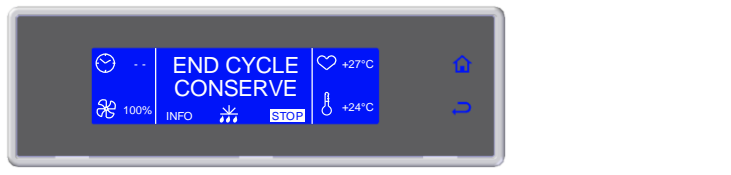

Opmerking: de gewijzigde parameters worden uitsluitend voor de opgestarte cyclus opgeslagen.

Het handbediend ontdooien wordt niet uitgevoerd als dit niet nodig is.

METER VERWARMEN

Het verwarmen van de meter wordt automatisch opgestart in het geval van een cyclus met meter en een negatieve temperatuur, na de stop van de opgestarte cyclus met STOP en als de deur wordt geopend.

1. Wachten a.u.b.

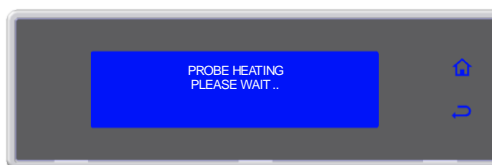

2. Verwijder de voeler

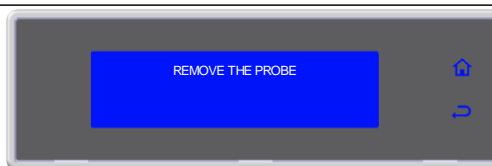

U kunt de functie altijd handmatig opstarten.

1. Selecteer MENU door aan de draaiknop te draaien



2. Open de sectie MENU met een druk op de draaiknop



3. Selecteer FUNCTIONS door aan de draaiknop te draaien

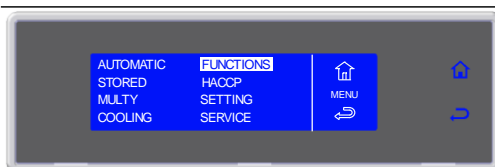

4. Open de sectie FUNCTIONS met een druk op de draaiknop

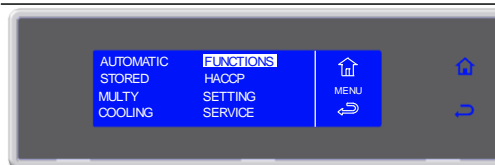

5. Selecteer PROBE HEATING door aan de draaiknop te draaien

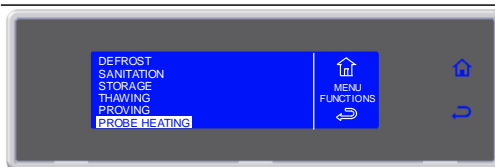

6. Bevestig de gekozen functie met een druk op de draaiknop

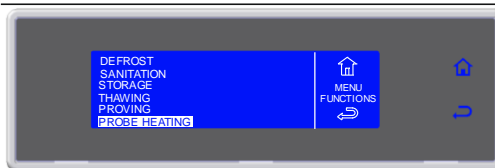

7. Wachten a.u.b.



8. Verwijder de voeler

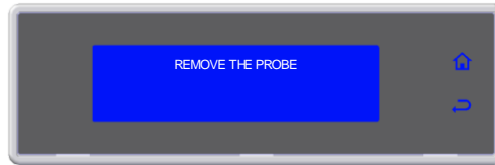

De functie wordt niet geactiveerd als de temperatuurmeter een temperatuur meet die niet negatief is.

1. Not needed

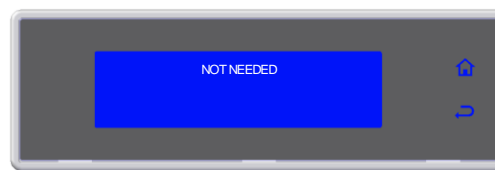

** WEERGAVE / AANPASSEN PARAMETERS CYCLUS

1. Selecteer SET tijdens de cyclus door aan de draaiknop te draaien



2. Open de lijst met parameters met een druk op de draaiknop



3. Selecteer de te wijzigen parameter door aan de draaiknop te draaien

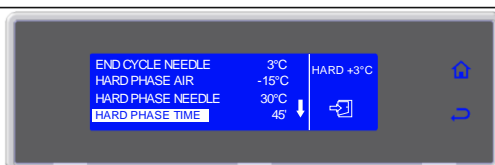

4. Wijzig de waarde met een druk op de draaiknop

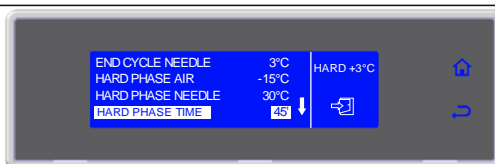

5. Selecteer de nieuwe waarde, door aan de draaiknop te draaien

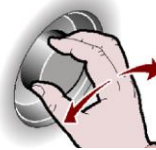
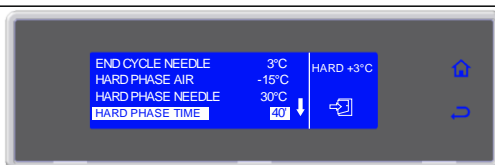

6. Bevestig de nieuwe waarde met een druk op de draaiknop

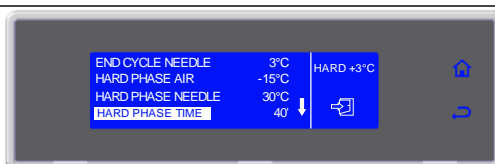

7. Druk op om de lijst met parameters af te sluiten

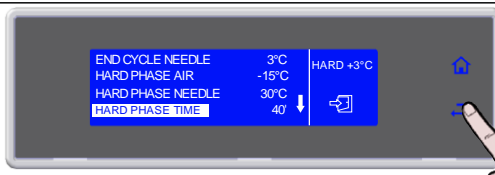

HACCP

1. Selecteer MENU door aan de draaiknop te draaien



2. Open de sectie MENU met een druk op de draaiknop



3. Selecteer HACCP door aan de draaiknop te draaien



4. Open de sectie HACCP met een druk op de draaiknop

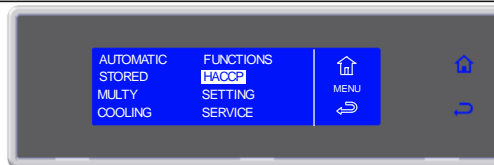

5. Selecteer door aan de draaiknop te draaien de gekozen functie

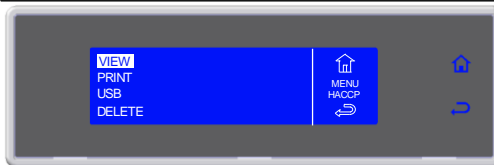

WEERGAVE PER DATUM

6. Open de gekozen functie met een druk op de draaiknop

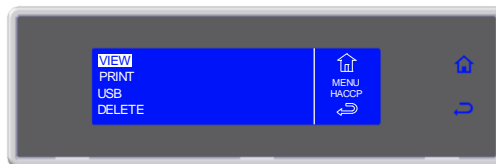

7. Selecteer door aan de draaiknop te draaien de gekozen functie

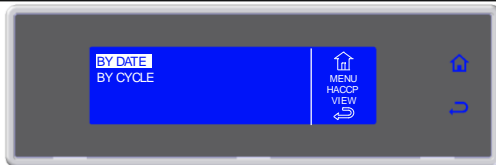

8. Open de gekozen functie met een druk op de draaiknop

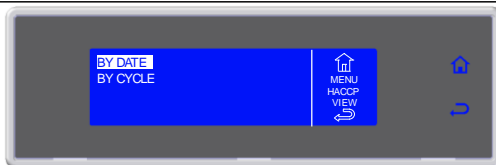

9. Voer de datum in door aan de draaiknop te draaien. Druk de knop in ter bevestiging van de waarde en ga over naar de volgende, net zo lang tot u ENTER selecteert

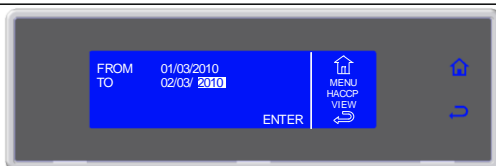

10. Geef de gewenste cycli weer met een druk op de draaiknop



11. Selecteer de weer te geven cyclus



12. Geef de gekozen cyclus weer met een druk op de draaiknop



13. De lijst met parameters wordt weergegeven

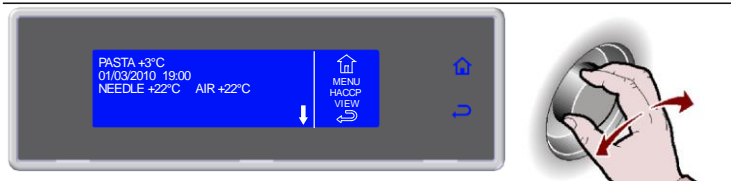

WEERGAVE PER CYCLUS

6. Open de gekozen functie met een druk op de draaiknop



7. Selecteer door aan de draaiknop te draaien de gekozen functie



8. Open de gekozen functie met een druk op de draaiknop

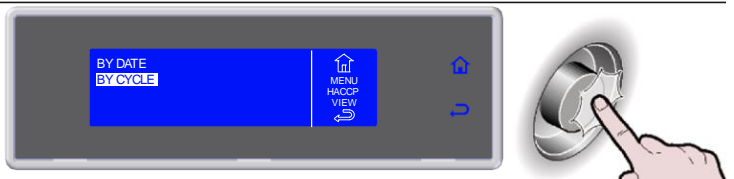

9. Selecteer de weer te geven cyclus

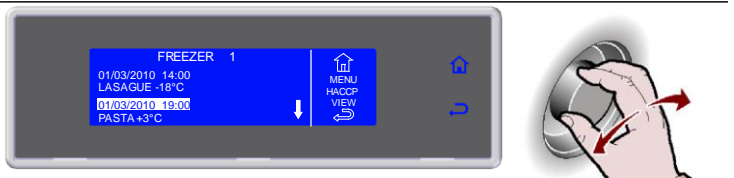

10. Geef de gekozen cyclus weer met een druk op de draaiknop



11. De lijst met parameters wordt weergegeven



AFDRUKKEN PER DATUM

N.B.: de printer wordt niet uit serie geleverd, het is een optional die geïnstalleerd kan worden.
Sluit de printer aan op de achterkant van het apparaat met de connectoren MATE-N-LOK van het paneel, aangeduid met de letters **R** (voeding) en **S** (signaal).

6. Open de gekozen functie met een druk op de draaiknop



7. Selecteer door aan de draaiknop te draaien de gekozen functie

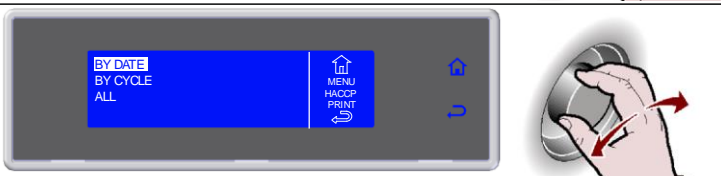

8. Open de gekozen functie met een druk op de draaiknop

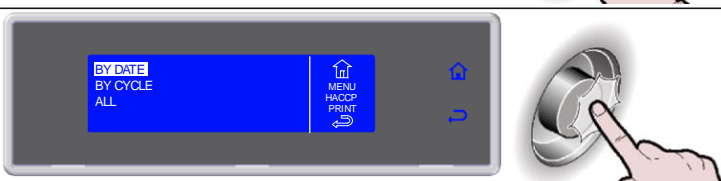

9. Voer de datum in door aan de draaiknop te draaien. Druk de knop in ter bevestiging van de waarde en ga over naar de volgende, net zo lang tot u ENTER selecteert

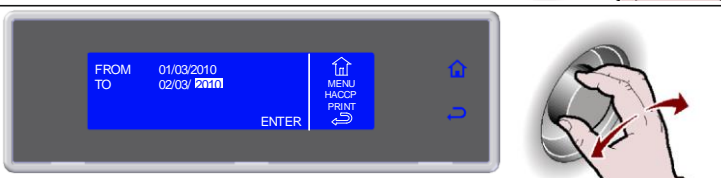

10. Start het afdrukken op met een druk op de draaiknop

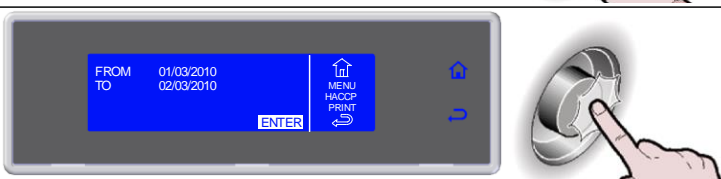

11. Afdrukken in uitvoering

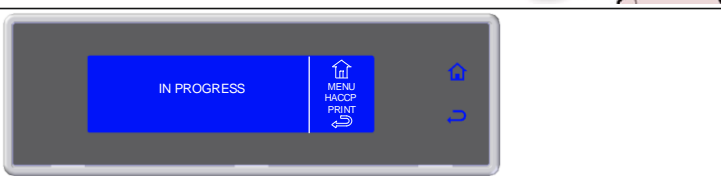

AFDRUKKEN PER CYCLUS

N.B.: de printer wordt niet uit serie geleverd, het is een optional die geïnstalleerd kan worden.
Sluit de printer aan op de achterkant van het apparaat met de connectoren MATE-N-LOK van het paneel, aangeduid met de letters **R** (voeding) en **S** (signaal).

6. Open de gekozen functie met een druk op de draaiknop



7. Selecteer door aan de draaiknop te draaien de gekozen functie

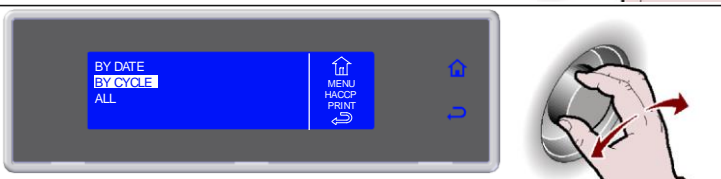

8. Open de gekozen functie met een druk op de draaiknop



9. Selecteer de weer te geven cyclus



10. Bevestig de gekozen cyclus met een druk op de draaiknop

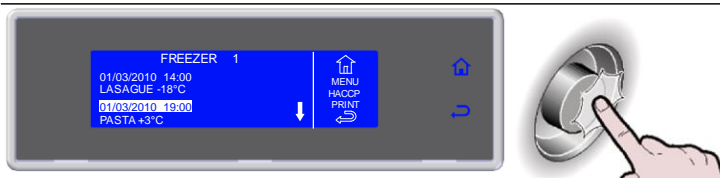

11. Start het afdrucken op met een druk op de draaiknop

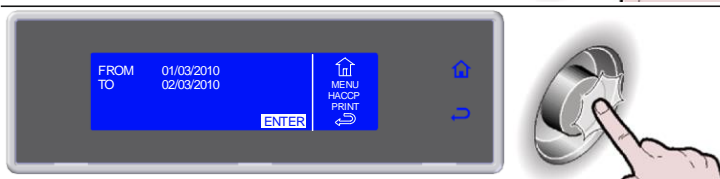

12. Afdrukken in uitvoering

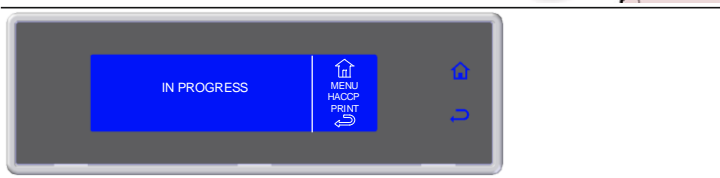

ALLES AFDRUKKEN

N.B.: de printer wordt niet uit serie geleverd, het is een optional die geïnstalleerd kan worden. Sluit de printer aan op de achterkant van het apparaat met de connectoren MATE-N-LOK van het paneel, aangeduid met de letters **R** (voeding) en **S** (signaal).

6. Open de gekozen functie met een druk op de draaiknop



7. Selecteer door aan de draaiknop te draaien de gekozen functie



8. Press the knob to enter the selected function



9. Start het afdrucken op met een druk op de draaiknop

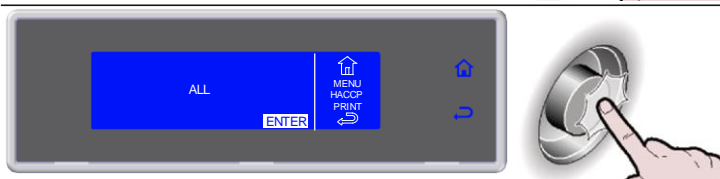

10. Afdrukken in uitvoering



GEGEVENS PER DATUM DOWNLOADEN

Breng een USB geheugen (niet meegeleverd) aan op de USB-poort in de elektrische schakelkast van het apparaat voor de mod. 10-20kg (raadpleeg de paragraaf "ONDERHOUD SCHAKELKAST" voor toegang tot de USB-poort erin). Mod.72-144kg op de USB-poort bevindt zich op het dashboard.

6. Open de gekozen functie met een druk op de draaiknop
Het systeem controleert of een USB geheugen aanwezig is



7. Selecteer door aan de draaiknop te draaien de gekozen functie



8. Open de gekozen functie met een druk op de draaiknop

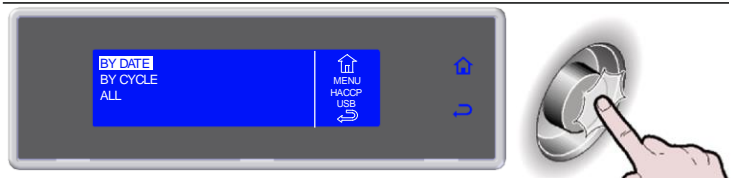

9. Voer door aan de draaiknop te draaien de datum in en selecteer ENTER



10. Start het downloaden van de gegevens op met een druk op de draaiknop



11. Downloaden gegevens in uitvoering

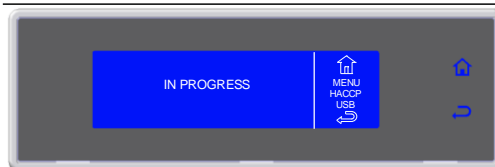

GEGEVENS PER CYCLUS DOWNLOADEN

Breng een USB geheugen (niet meegeleverd) aan op de USB-poort in de elektrische schakelkast van het apparaat voor de mod. 10-20kg (raadpleeg de paragraaf "ONDERHOUD SCHAKELKAST" voor toegang tot de USB-poort erin). Mod.72-144kg op de USB-poort bevindt zich op het dashboard.

6. Open de gekozen functie met een druk op de draaiknop
Het systeem controleert of een USB geheugen aanwezig is



7. Selecteer door aan de draaiknop te draaien de gekozen functie



8. Open de gekozen functie met een druk op de draaiknop



9. Selecteer de weer te geven cyclus

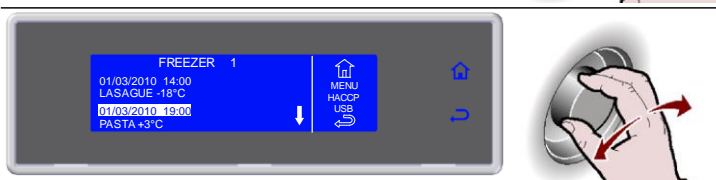

10. Bevestig de gekozen cyclus met een druk op de draaiknop

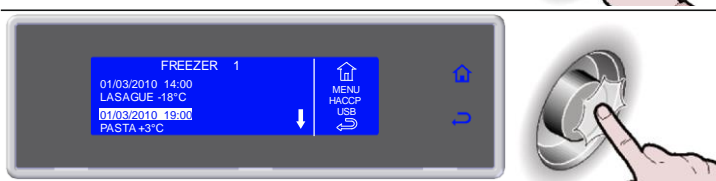

11. Start het downloaden van de gegevens op met een druk op de draaiknop

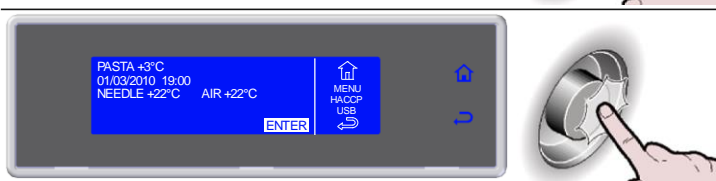

12. Downloaden gegevens in uitvoering



ALLE GEGEVENS DOWNLOADEN

Breng een USB geheugen (niet meegeleverd) aan op de USB-poort in de elektrische schakelkast van het apparaat voor de mod. 10-20kg (raadpleeg de paragraaf "ONDERHOUD SCHAKELKAST" voor toegang tot de USB-poort erin). Mod.72-144kg op de USB-poort bevindt zich op het dashboard.

6. Open de gekozen functie met een druk op de draaiknop
Het systeem controleert of een USB geheugen aanwezig is



7. Selecteer door aan de draaiknop te draaien de gekozen functie



8. Press the knob to enter the selected function

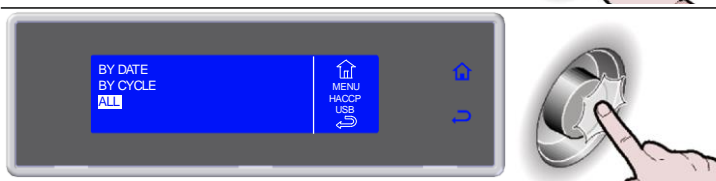

9. Start het downloaden van de gegevens op met een druk op de draaiknop



10. Downloaden gegevens in uitvoering



GEGEVENS PER DATUM WISSEN

6. Open de gekozen functie met een druk op de draaiknop



7. Selecteer door aan de draaiknop te draaien de gekozen functie



8. Open de gekozen functie met een druk op de draaiknop



9. Voer de datum in door aan de draaiknop te draaien. Druk de knop in ter bevestiging van de waarde en ga over naar de volgende, net zo lang tot u ENTER selecteert

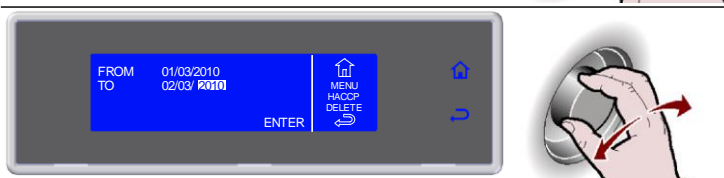

10. Start de procedure op met een druk op de draaiknop

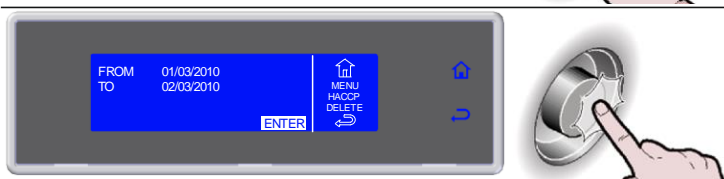

11. Wissen gegevens in uitvoering

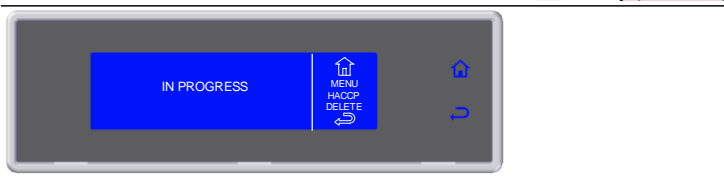

GEGEVENS PER CYCLUS WISSEN

6. Open de gekozen functie met een druk op de draaiknop



7. Selecteer door aan de draaiknop te draaien de gekozen functie



8. Press the knob to enter the selected function



9. Selecteer de weer te geven cyclus



10. Bevestig de gekozen cyclus met een druk op de draaiknop



11. Start de procedure op met een druk op de draaiknop

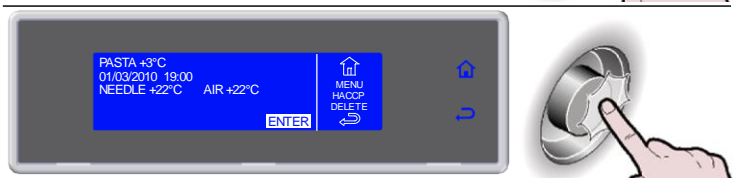

12. Wissen gegevens in uitvoering

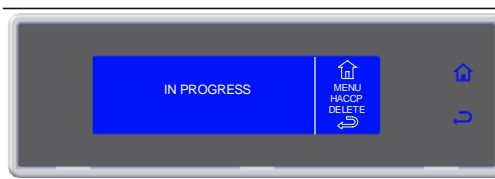

ALLE GEGEVENS WISSEN

6. Open de gekozen functie met een druk op de draaiknop



7. Selecteer door aan de draaiknop te draaien de gekozen functie



8. Open de gekozen functie met een druk op de draaiknop

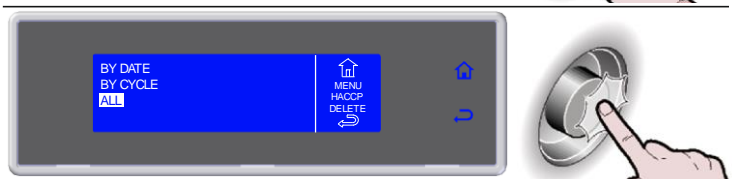

9. Start de procedure op met een druk op de draaiknop



10. Wissen gegevens in uitvoering

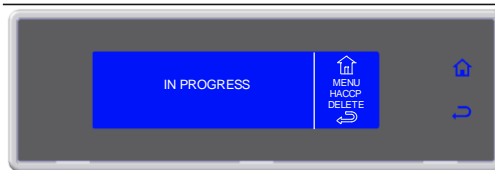

INSTELLINGEN

TAAL

1. Selecteer MENU door aan de draaiknop te draaien



2. Open de sectie MENU met een druk op de draaiknop

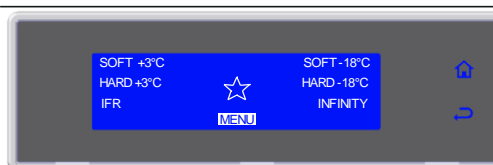

3. Selecteer SETTING door aan de draaiknop te draaien

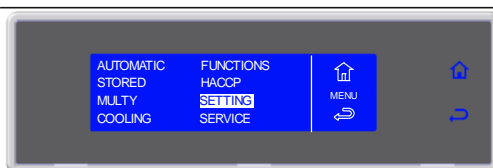

4. Open de sectie SETTING met een druk op de draaiknop

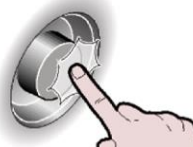
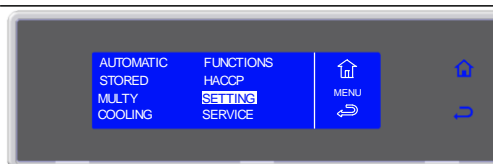

5. Selecteer LANGUAGE door aan de draaiknop te draaien

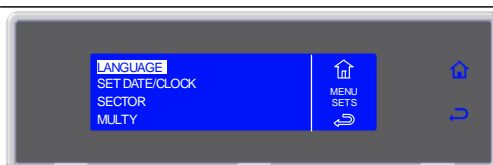

6. Open de sectie LANGUAGE met een druk op de draaiknop

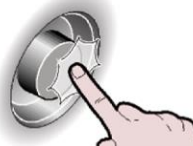
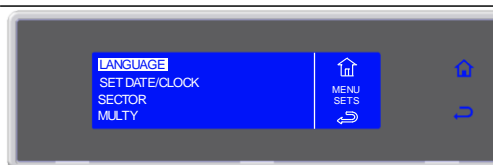

7. Selecteer de taal door aan de draaiknop te draaien



8. Bevestig de gekozen taal met een druk op de draaiknop

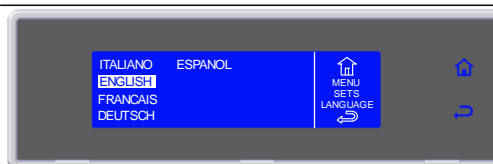

SET DATUM/KLOK

1. Selecteer MENU door aan de draaiknop te draaien



2. Open de sectie MENU met een druk op de draaiknop



3. Selecteer SETTING door aan de draaiknop te draaien



4. Open de sectie SETTING met een druk op de draaiknop



5. Selecteer SET DATE/CLOCK door aan de draaiknop te draaien



6. Open de sectie SET DATE/CLOCK met een druk op de draaiknop



7. Selecteer door aan de draaiknop te draaien de nieuwe waarde

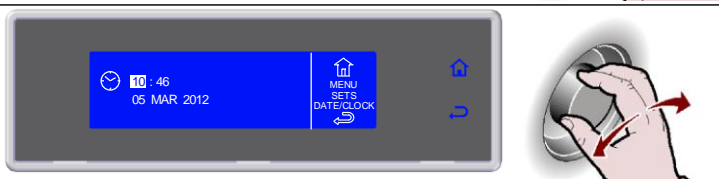

8. Druk op de draaiknop om de nieuwe waarde te bevestigen en naar de volgende waarde over te gaan

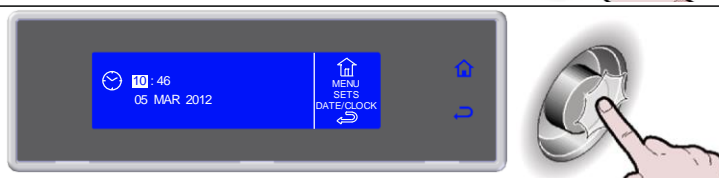

9. Selecteer ter bevestiging en om de functie af te sluiten

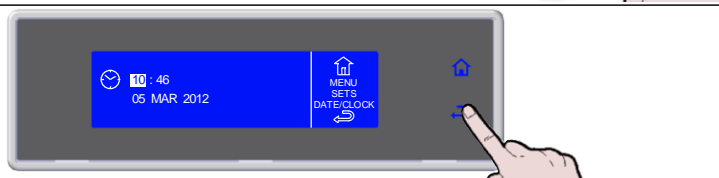

SECTOR

1. Selecteer MENU door aan de draaiknop te draaien



2. Open de sectie MENU met een druk op de draaiknop



3. Selecteer SETTING door aan de draaiknop te draaien

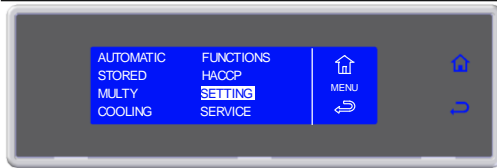

4. Open de sectie SETTING met een druk op de draaiknop



5. Selecteer SECTOR door aan de draaiknop te draaien



6. Open de sectie SECTOR met een druk op de draaiknop



7. Kies met de draaiknop de sector

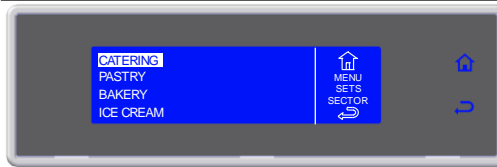

8. Druk ter bevestiging op de draaiknop

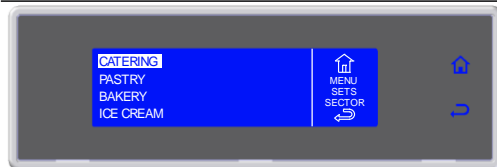

MULTY

Het beschikbare aantal niveaus varieert per apparaat.

1. Selecteer MENU door aan de draaiknop te draaien



2. Open de sectie MENU met een druk op de draaiknop

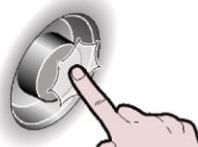

3. Selecteer SETTING door aan de draaiknop te draaien



4. Open de sectie SETTING met een druk op de draaiknop

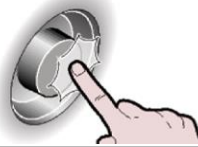
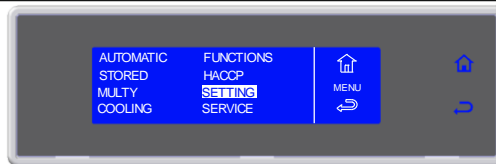

5. Selecteer MULTY door aan de draaiknop te draaien

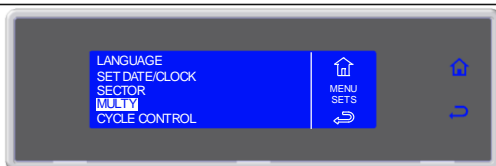

6. Open de sectie MULTY met een druk op de draaiknop

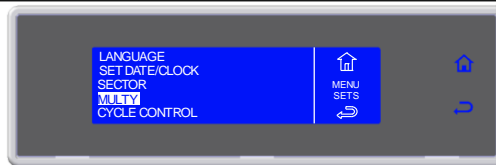

7. Selecteer door aan de draaiknop te draaien het aantal niveaus behorende bij het gebruikte apparaat

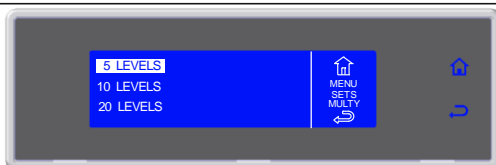

8. Druk ter bevestiging op de draaiknop

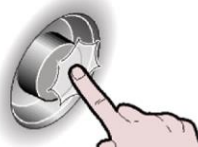
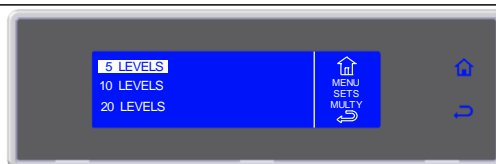

CONTROL CYCLUS - AUTO OF HANDBEDIEND

U kunt ervoor kiezen om de cyclus automatisch (AUTO) of naar keus door de bediener op tijd of met de kerntemperatuur (HANDBEDIEND) te laten controleren.

Het apparaat beheert default de automatische (AUTO) controle van de cyclus.

1. Selecteer MENU door aan de draaiknop te draaien



2. Open de sectie MENU met een druk op de draaiknop

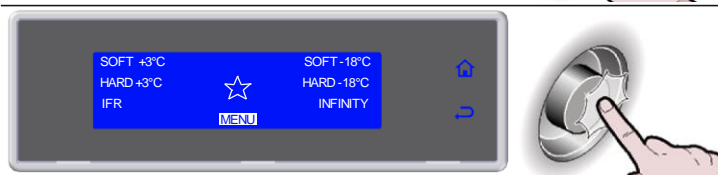

3. Selecteer SETTING door aan de draaiknop te draaien



4. Open de sectie SETTING met een druk op de draaiknop



5. Selecteer CYCLE CONTROL door aan de draaiknop te draaien



6. Open de sectie CYCLE CONTROL met een druk op de draaiknop



7. Kies het gewenste soort cyclus beheer



8. Bevestig uw keuze met een druk op de draaiknop



SERVICE

ALARMEN

Met de zoemer en een afwisselende weergave van de gebeurtenis en het beeld van het lopende proces op het display wordt aangegeven of er een alarm is. De rgb balk kleurt geel.
De alarmen worden in een lijst opgenomen.

De aanwezigheid van een alarm in de lijst wordt aangeduid door het symbool .
U kunt maximaal 42 alarmen registreren. De laatste gebeurtenis overschrijft de oudste gebeurtenis.

1. Selecteer MENU door aan de draaiknop te draaien



2. Open de sectie MENU met een druk op de draaiknop

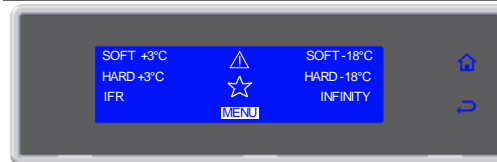

3. Selecteer SERVICE door aan de draaiknop te draaien

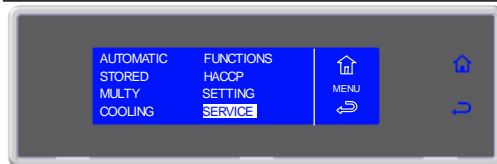

4. Open de sectie SERVICE met een druk op de draaiknop

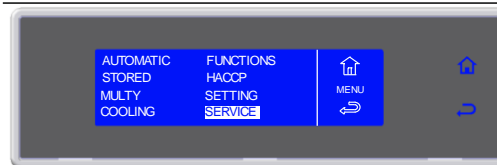

5. Selecteer ALARMS door aan de draaiknop te draaien

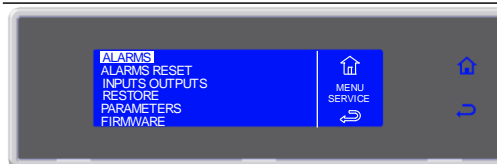

6. Geef de lijst ALARMS weer met een druk op de draaiknop

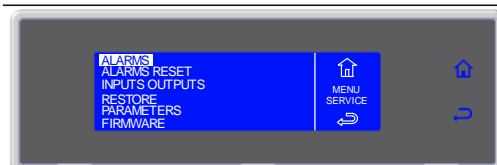

7. Geef door aan de draaiknop te draaien de lijst met alarmen weer



TABEL MET ALARMEN

STORINGEN	OORZAAK	OPLOSSING
De kaart van het display gaat niet aan	Geen stroomtoevoer Zekering doorgeslagen Aansluiting losgeraakt	Stroomtoevoer herstellen Zekeringen vervangen Aansluitingen controleren
Compressor werkt niet	Drukschakelaar hoge en lage druk is in werking getreden Stroomonderbreker is in werking getreden Contacthouder werkt niet Warmte-relais compressor is in werking getreden	Technische dienst inschakelen Technische dienst inschakelen Technische dienst inschakelen Technische dienst inschakelen
Compressor functioneert maar koelt cel niet	Vergasser vol met ijs Installatie heeft geen koelvloeistof meer Elektromagnetische toevoerklep werkt niet Condensator vuil	Open de deur en start de ontdooicyclus op Technische dienst inschakelen Technische dienst inschakelen Reinig de condensator
Ventilatoren vergasser werken niet	Defect of kortsluiting ventilatoren Microdeur onderbroken	Technische dienst inschakelen Technische dienst inschakelen
De ventilatoren van de condensator functioneren niet	Drukregelaar defect Ventilator defect Aanloopcondensator defect Geen vrijgave door contactgevers compressor	Technische dienst inschakelen Technische dienst inschakelen Technische dienst inschakelen Technische dienst inschakelen
Verdamper wordt niet ontdooid	Verkeerd ontdooiprogramma	Controleer de programmering van de ontdooicyclus
ALARM/SIGNALERING	OORZAAK	OPLOSSING
High temperature alarm (conservering gaande)	Temperatuur cel hoger dan ingestelde waarde	Indien de temperatuur niet binnen de normale waarde is, Interventie gespecialiseerd technicus
Low temperature alarm (conservering gaande)	Temperatuur cel lager dan ingestelde waarde	Indien de temperatuur niet binnen de normale waarde is, Interventie gespecialiseerd technicus
Limit temperature alarm (koelen/invriezen gaande)	Temperatuur cel of in het product hoger dan de ingestelde waarde	Indien de temperatuur niet binnen de normale waarde is, Interventie gespecialiseerd technicus
Room probe alarm	Sonde cel uitgevallen	Technische dienst inschakelen
Evaporator probe alarm	Sonde verdamper uitgevallen	Technische dienst inschakelen
Condenser probe alarm	Sonde condensator uitgevallen	Technische dienst inschakelen
Dirty condenser alarm	Condensator vuil	Reinig de condensator
Point needle probe alarm	Sonde spies uitgevallen	Technische dienst inschakelen
Underskin needle probe alarm	Onderhuidse meter van de temperatuurmeter onderbroken	Technische dienst inschakelen
External needle probe alarm	Uitwendige meter van de temperatuurmeter onderbroken	Technische dienst inschakelen
Electr.box probe alarm	Meter schakelpaneel onderbroken	Technische dienst inschakelen
Electr.box overtemp. alarm	Temperatuur schakelpaneel hoger dan de ingestelde waarde	Technische dienst inschakelen
Open door alarm	Deur kamer snelkoeling open Micro deur defect	Deur sluiten Technische dienst inschakelen
BlackOut alarm	Ontbreken van stroomvoorziening	Bij terugkeer stroomvoorziening de maximum bereikte temperatuur in cel verifiëren
High pressure alarm	Hoge drukregelaar geactiveerd	Technische dienst inschakelen
Low pressure alarm	Lage drukregelaar geactiveerd	Technische dienst inschakelen
Compressor overload alarm	Intervento relè termico compressore	Technische dienst inschakelen
Mother board communication alarm	Communicatie tussen de kaart van het schakelpaneel en de kaart van het display onderbroken	Technische dienst inschakelen
Mother board EEPROM alarm	Foutieve gegevens geheugen	Technische dienst inschakelen
Panel board EEPROM alarm	Foutieve gegevens geheugen	Technische dienst inschakelen
Needle probe 1 alarm	Sonde spies 1 uitgevallen	Technische dienst inschakelen
Needle probe 2 alarm	Sonde spies 2 uitgevallen	Technische dienst inschakelen

Wanneer men er niet in slaagt de problemen volgens de aanwijzingen te verhelpen, de assistentie bellen. In dit geval geen andere werkzaamheden aan het apparaat uitvoeren, vooral niet aan de elektrische elementen. U wordt verzocht nummer **1** en **5** (model en serienummer), te vermelden wanneer U de assistentie belt.

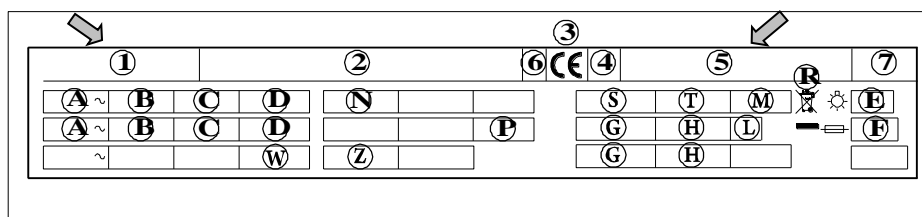

RESET ALARMEN

1. Selecteer MENU door aan de draaiknop te draaien



2. Open de sectie MENU met een druk op de draaiknop



3. Selecteer SERVICE door aan de draaiknop te draaien

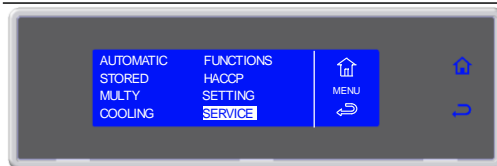

4. Open de sectie SERVICE met een druk op de draaiknop



5. Selecteer RESET ALARMEN door aan de draaiknop te draaien



6. Open de sectie RESET ALARMEN met een druk op de draaiknop

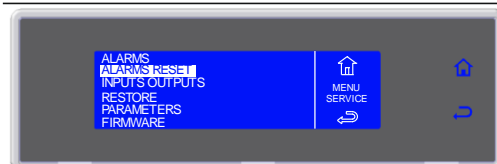

7. Wachten a.u.b.



INGANGEN EN UITGANGEN

1. Selecteer MENU door aan de draaiknop te draaien



2. Open de sectie MENU met een druk op de draaiknop

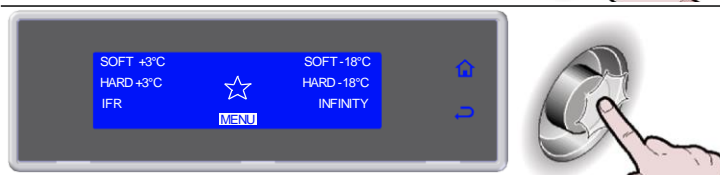

3. Selecteer SERVICE door aan de draaiknop te draaien



4. Open de sectie SERVICE met een druk op de draaiknop



5. Selecteer INPUTS/OUTPUTS door aan de draaiknop te draaien

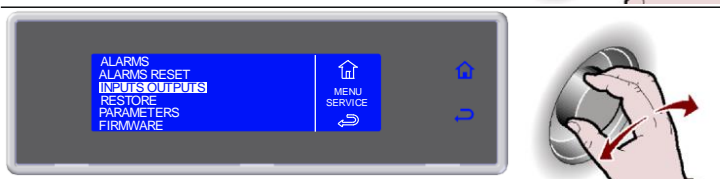

6. Open de sectie INPUTS/OUTPUTS met een druk op de draaiknop



7. Selecteer  om de weergave af te sluiten

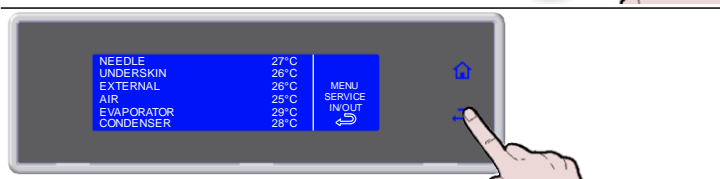

RESTORE

Deze functie herstelt de originele parameters.

LET OP: wend u tot de fabrikant voor een correcte instelling van de configuratieparameters als u het apparaat voor deze functie gebruikt.

1. Selecteer MENU door aan de draaiknop te draaien



2. Open de sectie MENU met een druk op de draaiknop



3. Selecteer SERVICE door aan de draaiknop te draaien



4. Open de sectie SERVICE met een druk op de draaiknop



5. Selecteer RESTORE door aan de draaiknop te draaien



6. Open de sectie RESTORE met een druk op de draaiknop

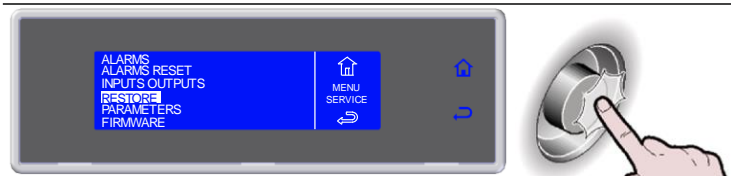

7. Voer het password in door aan de draaiknop te draaien. Druk de knop in ter bevestiging van de waarde en ga over naar de volgende, net zo lang tot u ENTER selecteert



Vraag bij de **KLANTENDIENST** het password aan

8. Bevestig en open de sectie RESTORE met een druk op de draaiknop



PARAMETERS

LET OP: wend u tot de fabrikant als u het apparaat voor deze functie gebruikt.

1. Selecteer MENU door aan de draaiknop te draaien



2. Open de sectie MENU met een druk op de draaiknop

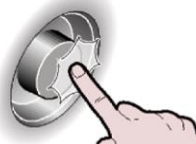

3. Selecteer SERVICE door aan de draaiknop te draaien

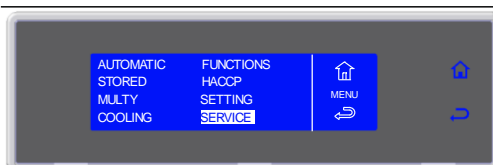

4. Open de sectie SERVICE met een druk op de draaiknop



5. Selecteer PARAMETERS door aan de draaiknop te draaien

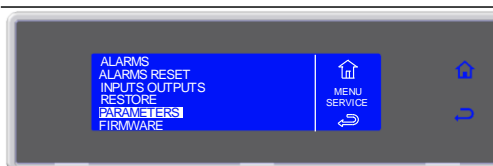

6. Open de sectie PARAMETERS met een druk op de draaiknop

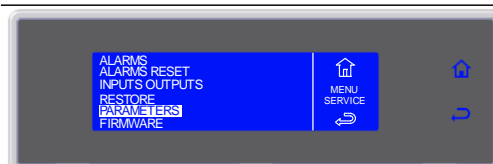

7. Voer het password in door aan de draaiknop te draaien. Druk de knop in ter bevestiging van de waarde en ga over naar de volgende, net zo lang tot u ENTER selecteert

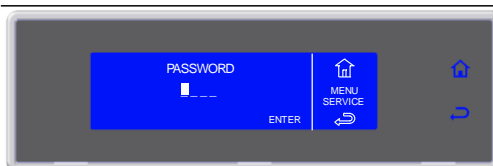

Vraag bij de KLANTENDIENST het password aan

8. Bevestig en open de sectie PARAMETERS met een druk op de draaiknop

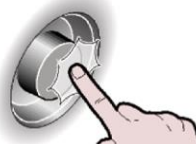
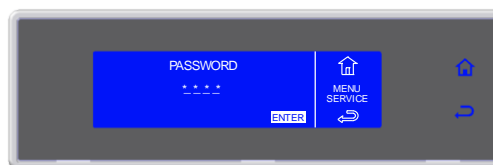

ONDERHOUD

REINIGING EN ONDERHOUD

REINIGING VAN DE CEL

De reiniging van de afkoelingscel dient dagelijks te gebeuren.
De opbouw van de ruimte en de vorm van de interne componenten maken het mogelijk alle delen goed te reinigen.
Eerst een ontdooiing uitvoeren, waarbij het afvoerbatterijtje verwijderd moet worden.
De hoofdschakelaar uitzetten.
Alle delen reinigen (roestvrij staal, plastic of geveerd) met lauw water en reinigingsmiddel. Hierna goed afspoelen en drogen, zonder schuurmiddelen of chemische oplossingen te gebruiken.

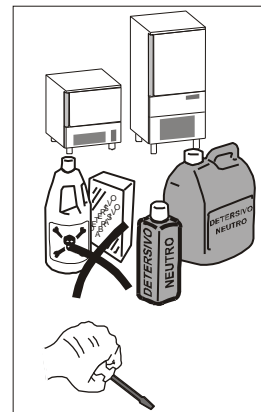

Geen waterstralen direkt op het apparaat richten.

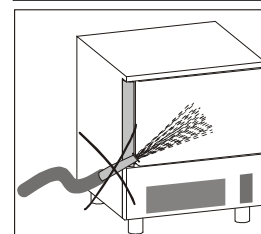

Het apparaat niet afspoelen met schurende materialen, vooral wat de verdamper betreft.

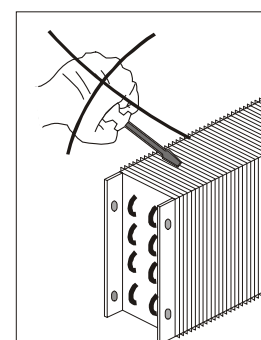

Men kan de verdamper van binnen reinigen door de hendel los te maken en de bescherming te draaien.

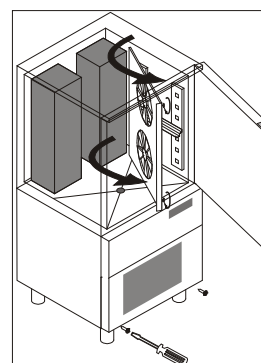

De pakking van de deur met water schoonmaken en goed met een doek drogen.
Altijd handschoenen gebruiken.

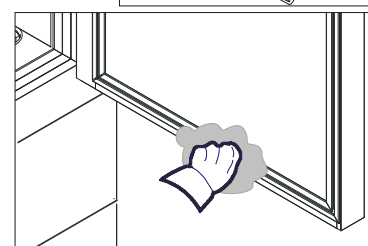

De sonde dient handmatig te worden schoongemaakt, daarbij gebruik makend van lauw water en een neutrale zeep of met producten die meer dan 90% biologisch afbreekbaar zijn, te worden afgespoeld met schoon water en met een reinigende oplossing. Voor het reinigen geen schoonmaakmiddelen gebruiken op basis van oplosmiddelen (zoals trichloorethyleen, enz.) of schuurmiddelen.

ATTENTIE: De sonde mag niet worden schoongemaakt met heet water.

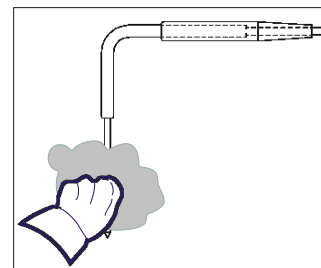

REINIGING VAN DE LUCHTCONDENSATOR

Om een goede werking van de afkoelkast te garanderen, is het noodzakelijk dat de luchtcondensator schoon is opdat de lucht kan circuleren en met de gehele oppervlakte in contact kan komen.

Deze handeling moet minstens iedere 30 dagen worden uitgevoerd en met nietmetalen borstels kan het stof worden verwijderd.

Vanuit de voorkant heeft u toegang tot de condensator.

Haak de bescherming aan de voorkant los door hem naar u toe te trekken en naar rechts te kantelen.



ONDERHOUD ROESTVRIJ STAAL

Het roestvrije staal is INOX AISI 304.

Voor de reiniging en het onderhoud van de delen in roestvrij staal, dient men zich aan het volgende te houden, ermee rekening houdend dat de belangrijkste regel het garanderen van niet-giftigheid en van de maximale hygiëne van de behandelde producten is

Het roestvrije staal is voorzien van een dun laagje oxyde wat roesten verhindert. Er zijn echter schoonmaakmiddelen die deze laag kunnen beschadigen, wat tot corrosie kan leiden.

Voordat U een reinigingsmiddel gebruikt, informeer eerst bij uw leverancier naar een neutraal schoonmaakmiddel zonder chloor om beschadiging van het staal te voorkomen.

In het geval de oppervlakte gekrast is, dient men met een ROESTVRIJ STAALSPONSJE over de oppervlakte te wrijven, de richting van de staalbehandeling volgend.

Opgelet: Nooit ijzeren voorwerpen gebruiken voor het reinigen van roestvrij staal en deze ook niet in contact met de oppervlaktes laten komen, aangezien zeer kleine ijzerhoudende deeltjes achtergelaten kunnen worden, waardoor roestvorming door besmetting ontstaat, en zo de hygiëne niet gegarandeerd is.



ONDERBREKING IN HET GEBRUIK

Wanneer het apparaat voor langere tijd niet wordt gebruikt, dient men, om het in optimale conditie te houden, op de volgende manier te werk te gaan:

De netschakelaar op UIT zetten.

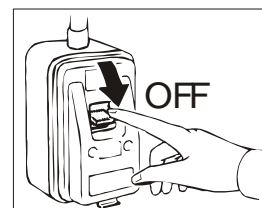

De stekker uit het stopcontact nemen.

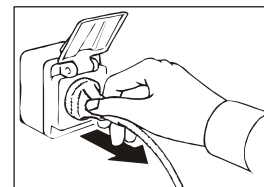

Het apparaat legen en reinigen volgens de paragraaf "REINIGING".

De deur half openlaten om de vorming van nare geuren te vermijden.

De compressorgroep bedekken met een nylon doek tegen stof.

Bij het uitschakelen van apparatuur met afzonderlijke eenheden ook de schakelaar van de afzonderlijke eenheid op OFF zetten.

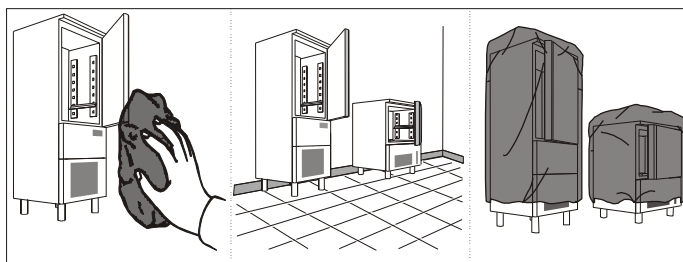

BUITENGEWOON ONDERHOUD

De informatie en de aanwijzingen in dit deel zijn uitsluitend bestemd voor het gespecialiseerde personeel dat ingrepen aan de componenten van het apparaat mag verrichten.

ONDERHOUD VIDEOKAART EN ENCODER

De netschakelaar op UIT zetten.

De stekker uit het stopcontact nemen.

Voor toegang tot de videokaart en de encoder:

Mod. 10Kg

Draai de twee schroeven waarmee de plan.

Draai het plan en loskoppelen de voedingskabel de videokaart



Draai de schroeven los en verwijder toegang het klepje van de videokaart en de encoder



Mod. 20Kg

Draai de schroef onder het instrumentenpaneel los.
Haak het instrumentenpaneel los door het naar u toe te trekken.



Draai de schroeven los en verwijder toegang het klepje van de videokaart en de encoder.

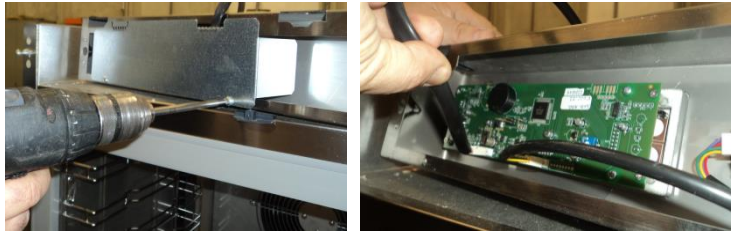

Mod. 72Kg

Draai de schroef onder het instrumentenpaneel los.
Draai het dashboard omhoog.

Draai de schroeven los en verwijder toegang het klepje van de videokaart en de encoder.

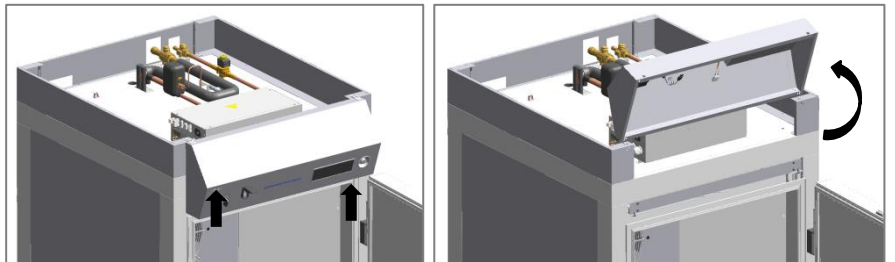

Mod. 144Kg

Draai de schroef onder het instrumentenpaneel los.
Maak het dashboard hem trekken en draai naar links.

Draai de schroeven los en verwijder toegang het klepje van de videokaart en de encoder.

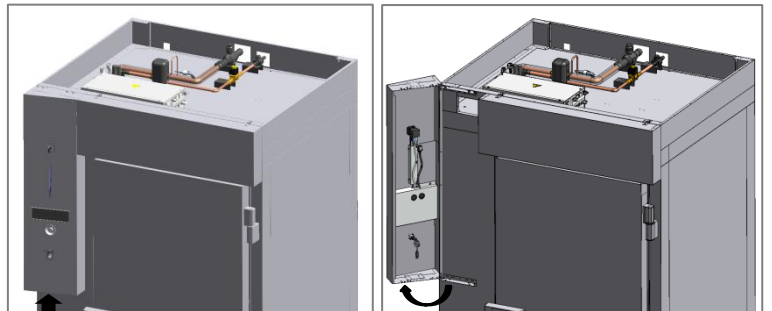

ONDERHOUD ELEKTRISCH PANEEL

De netschakelaar op UIT zetten.
De stekker uit het stopcontact trekken.

Om toegang te hebben tot het elektrisch paneel:

Mod. 10Kg

Haak de bescherming aan de voorkant los door hem naar u toe te trekken en naar rechts te kantelen.



Verwijder de schroeven van het paneel.
Demonteer het paneel.



Verwijder de schroeven van het elektrische schakelpaneel.

Verschuif het schakelpaneel over de slede.



Mod. 20Kg

Haak de bescherming aan de voorkant los door hem naar u toe te trekken en naar rechts te kantelen.

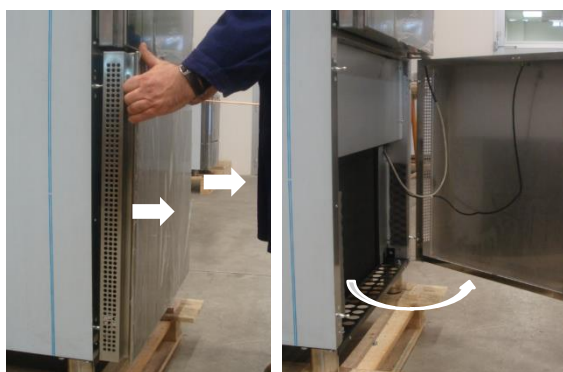

Verwijder de schroeven van het paneel.
Demonteer het paneel.



Verwijder de schroeven van het elektrische schakelpaneel.
Verschuif het schakelpaneel over de slede.

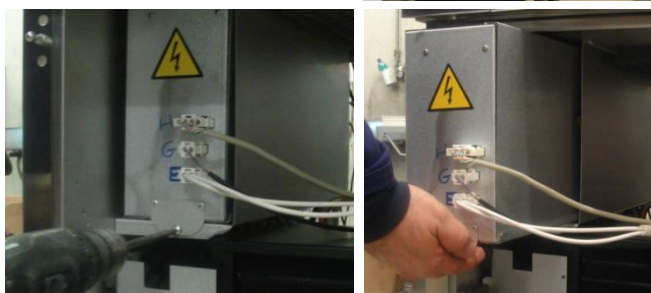

Mod. 72Kg – 144Kg

Haal met behulp van gereedschap de kap van het schakelbord om van bovenaf bij de bestanddelen te kunnen komen.

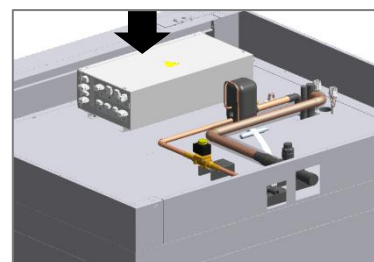

FIRMWARE (SOFTWARE) ELEKTRONISCHE KAARTEN UPDATEN

Controleer de firmware versie van de kaarten van het apparaat.

1. Selecteer MENU door aan de draaiknop te draaien



2. Open de sectie MENU met een druk op de draaiknop



3. Selecteer SERVICE door aan de draaiknop te draaien



4. Open de sectie SERVICE met een druk op de draaiknop

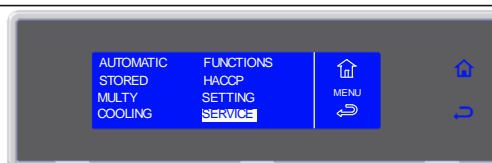

5. Selecteer FIRMWARE door aan de draaiknop te draaien

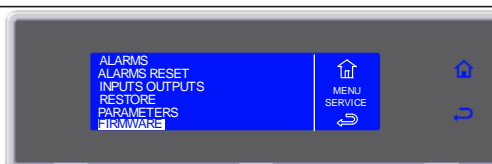

6. Geef de FIRMWARE weer met een druk op de draaiknop

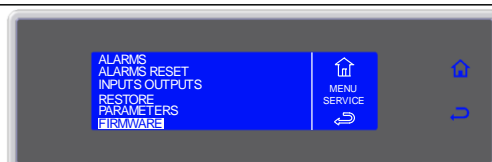

7. Controleer de firmware versie van de kaarten van het apparaat

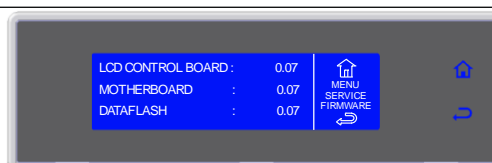

UPDATE PROCEDURE

De procedure mag uitsluitend door gespecialiseerd personeel worden verricht.

LET OP: deze functie herstelt uitsluitend de originele parameters; de persoonlijk aangepaste cycli, de HACCP gegevens en de opgeslagen alarmen blijven behouden.

Voor het updaten van de firmware (software) van de elektronische kaarten moet u beschikken over een pc of een soortgelijk systeem met een Windows besturingssysteem.

LET OP: De microprocessor van de kaart display beheert de USB-poort op verkeerde wijze.

Zorg voor een converter kabel RS232/USB (op aanvraag verkrijgbare accessoire-KASW) en installeer op uw pc de driver voor het converteren van de gegevens van RS232 naar USB op uw pc.



Voor de procedure raadpleeg de "**Richtlijn voor het updaten van de firmware van elektronische kaarten**" in de bijlagen op de website www.sagispa.it, op de cd die samen met KASW is geleverd of neem contact op met onze **ASSISTENTIE**.

ONDERHOUD CONDENSATIE-INSTALLATIE

Voor toegang tot de condensatie-installatie, demonteer het beschermingsrooster aan de achterkant door de schroeven los te draaien.



ONDERHOUD TEMPERATUURMETER

Sla linksaf volledig los van de connector op de kabel van de sonde hart los te koppelen.

Vervang de kerntemperatuurmeter door het vastschroeven van de connector volledig.



LIJST ENERGIEVERBRUIK

	IF51M	IF101L	IF101S	IFR201R	IFR202R IFP202R
Capaciteit koelcyclus [kg]	22	45	45	120	210
Afkoelingstemperatuur [°C]	+65 ÷ +10				
Afkoelingstijd [min]	120				
Energieverbruik (koeling) [kWh/kg]	0,084	0,126	0,126	0,107	0,110
Capaciteit vriescyclus [kg]	13	27	27	72	144
Invriezingstemperatuur [°C]	+65 ÷ -18				
Invriezingstijd [min]	270				
Energieverbruik (ijskoud) [kWh/kg]	0,301	0,398	0,398	0,362	0,319
Koelvloeistof	R452A				
GWP	2141				
Lading koelvloeistof [kg]	1,4	2	2	5	10

BESCHRIJVING ELEKTRISCH SCHEMA

Op de laatste pagina van de handleiding is het elektrische bedradingschema aangegeven.

N°	BESCHRIJVING	N°	BESCHRIJVING
1	KOMPRESSOR	72	ELEKTRONISCHE KAART LCD
2	VENTILATOR KONDENSATOR	73	ZEKERINGSINSTALLATIE MET EENPOLIGE ZEKERING
2A	KOELING CONDENSATOR THERMOSTAAT	75	ZEKERINGSINSTALLATIE
3	KLEM APPARAAT	76	MAGNETISCHE SCHAKELAAR
3A	KLEM APPARAAT	77	SONDE KAMER
3B	KLEM APPARAAT	78	SONDE VERDAMPER/ONTDOOIING
9	VENTILATOR VERDAMPER	79A	SONDE MULTIPOINT SPIES IN DE KERN
20	ANTI-CONDENSWEERSTAND DEUREN	79B	WEERSTAND SONDE MULTIPOINT
21	WEERSTAND ONTDOOIING	80	WEERSTAND PTC VOOR CARTER COMPRESSOR
21A	WEERSTAND ONTDOOIING	86	SONDE CONDENSATOR
25	TRANSFORMATOR	87	SYSTEEMKAART SNELKOELER LCD
65	CONTACTOR	97A	MODULE POTENTIËREGELAAR KOELINGEN VERDAMPER.
66	THERMISCH RELAIS	102	VEILIGHEIDSTHERMOSTAAT VAN BIMETAAL
67	VERSNELLINGSCONDENSATOR VOOR KOELINGEN VERDAMPER	122	LED-LAMPJE
67A	VERSNELLINGSCONDENSATOR VOOR KOELINGEN VERDAMPER	127	KAART CONTROLLER RGB
69	AARDKLEM	128	KAART PANEEL USB
70	EIEKTROKLEP TOEVOER KOUD	129	KAART ENCODER
71	ELEKTRONISCHE KAART		